

# РУКОВОДСТВО ПО ЭКСПЛУАТАЦИИ

Эксплуатация  
Техническое обслуживание  
Технические характеристики

Вся информация в настоящем Руководстве по эксплуатации приведена по состоянию на момент публикации.

Компания HYUNDAI оставляет за собой право в любое время вносить изменения в рамках постоянно действующей программы модернизации продукции.

Данное руководство относится ко всем моделям этого автомобиля и включает в себя описания и пояснения дополнительного и стандартного оборудования. Поэтому в данном Руководстве Вы сможете обнаружить материалы, не имеющие отношения к конкретной модели Вашего автомобиля.

Необходимо учитывать, некоторые модели оборудованы правосторонним управлением (RHD).

Пояснения и иллюстрации некоторых процедур для автомобилей RHD обратны процедурам, описанным в данном руководстве.

## **ВНИМАНИЕ: ВНЕСЕНИЕ ИЗМЕНЕНИЙ В КОНСТРУКЦИЮ ВАШЕГО АВТОМОБИЛЯ HYUNDAI**

Внесение любых изменений в конструкцию Вашего автомобиля HYUNDAI не допускается. Подобные изменения могут ухудшить работу автомобиля, его безопасность, или сократить срок его службы, а также могут нарушить условия гарантийного обслуживания Вашего автомобиля. Определенные изменения могут также нарушать положения, установленные Министерством транспорта и другими исполнительными органами Вашей страны.

## **УСТАНОВКА СИСТЕМ ДУПЛЕКСНОЙ РАДИОСВЯЗИ ИЛИ СОТОВОГО ТЕЛЕФОНА**

Ваш автомобиль оснащен системой электронного впрыска топлива и другими электронными компонентами. Неправильная установка и настройка систем дуплексной радиосвязи или сотового телефона могут отрицательно сказаться на работе электронных блоков автомобиля. Поэтому, если Вы решили установить подобные устройства, мы рекомендуем Вам внимательно следовать всем указаниям производителя этих систем или связаться с дилером HYUNDAI для разъяснения мер предосторожности и особых инструкций.

## **ОСТОРОЖНО! (ПРИ НАЛИЧИИ)**

Автомобиль оснащен устройством вызова экстренных оперативных служб ЭРА-ГЛОНАСС.

Любое самостоятельное и/или несанкционированное вмешательство в систему ЭРА-ГЛОНАСС, в системы автомобиля и/или его компонентов, а также установка оборудования, не рекомендованного изготовителем автомобиля и/или вне авторизованных дилерских центров HYUNDAI, может привести к некорректной работе устройства ЭРА-ГЛОНАСС, инициированию ложных вызовов, несрабатыванию устройства при дорожно-транспортном происшествии и/или в ином происшествии, когда Вам может понадобиться экстренная помощь.

Это может быть небезопасно и угрожать жизни!

## **ПРЕДУПРЕЖДЕНИЕ О СОБЛЮДЕНИИ ТЕХНИКИ БЕЗОПАСНОСТИ И ПРЕДУПРЕЖДЕНИЕ О ПОВРЕЖДЕНИИ АВТОМОБИЛЯ**

Данное руководство содержит информацию с пометками: ОПАСНО, ПРЕДУПРЕЖДЕНИЕ, ВНИМАНИЕ и ПРИМЕЧАНИЕ.

Эти пометки обозначают следующее:



### **ОПАСНО**

**ОПАСНО** указывает на опасную ситуацию, которая, если не удастся ее избежать, приведет к летальному исходу или серьезным травмам.



### **ОСТОРОЖНО**

**ПРЕДУПРЕЖДЕНИЕ** указывает на опасную ситуацию, которая, если не удастся ее избежать, может привести к летальному исходу или серьезным травмам.



### **ВНИМАНИЕ**

**ВНИМАНИЕ** указывает на опасную ситуацию, которая, если не удастся ее избежать, может привести к незначительным или умеренным травмам.

### **К СВЕДЕНИЮ**

**ПРИМЕЧАНИЕ** указывает на ситуацию, которая, если не удастся ее избежать, может привести к повреждению транспортного средства.

# СОДЕРЖАНИЕ

|                                    |   |
|------------------------------------|---|
| Предисловие                        | 1 |
| Информация о транспортном средстве | 2 |
| Система безопасности               | 3 |
| Комбинация приборов                | 4 |
| Функции комфорта                   | 5 |
| Во время движения                  | 6 |
| Аварийные ситуации                 | 7 |
| Техническое обслуживание           | 8 |
| Приложение                         | 9 |
| Предметный указатель               | 1 |

# 1. ПРЕДИСЛОВИЕ

|   |      |
|---|------|
| Предисловие .....                                 | 1-1  |
| Как пользоваться настоящим руководством .....     | 1-4  |
| Сообщение о безопасности .....                    | 1-4  |
| Требования к топливу.....                         | 1-6  |
| Внесение изменений в конструкцию автомобиля.....  | 1-10 |
| Порядок обкатки автомобиля .....                  | 1-11 |
| Возврат подержанных автомобилей (для европы)..... | 1-11 |

## ПРЕДИСЛОВИЕ

Поздравляем и благодарим Вас за выбор HYUNDAI. Мы рады приветствовать Вас среди растущего числа клиентов HYUNDAI. Мы гордимся передовыми инженерными решениями и высоким качеством сборки каждого автомобиля HYUNDAI.

Руководство пользователя ознакомит вас с функциями и особенностями Вашего нового автомобиля HYUNDAI. Для ознакомления с вашим новым автомобилем HYUNDAI и наиболее полного использования его возможностей внимательно прочитайте это руководство владельца автомобиля перед началом его эксплуатации.

В данном руководстве содержится важная информация по безопасности и инструкции, целью которых является ознакомление вас со средствами управления автомобилем и функциями обеспечения безопасности для безопасной эксплуатации автомобиля.

В этом руководстве также содержится информация о техническом обслуживании, предназначенном для обеспечения безопасного функционирования автомобиля. Техническое обслуживание автомобиля рекомендуется выполнять в уполномоченном сервисном центре HYUNDAI. Дилеры HYUNDAI готовы предоставить высококачественное обслуживание, техническое обслуживание и любую другую помощь, которая может потребоваться.

Данное руководство для владельца автомобиля следует считать неотъемлемой частью автомобиля и хранить в автомобиле для доступа к нему в любое время. При продаже автомобиля руководство должно оставаться в автомобиле для предоставления следующему владельцу важной информации о функционировании, ремонте и техническом обслуживании автомобиля.

## КОМПАНИЯ HYUNDAI MOTORS



### **ВНИМАНИЕ**

**Использование топлива и смазочных материалов ненадлежащего качества, не соответствующих требованиям компании HYUNDAI, может привести к серьезным повреждениям двигателя и трансмиссии. Следует всегда использовать горюче-смазочные материалы высокого качества, которые соответствуют требованиям, перечисленным в настоящем Руководстве на странице 2-14 в разделе «Технические характеристики автомобиля».**

Авторские права HYUNDAI Motor Company, 2020 г. Все права защищены. Никакая часть настоящего документа не может быть воспроизведена, помещена в какую-либо информационно-поисковую систему или передана по каналам связи в любой форме и любым способом без предварительного получения письменного разрешения компании HYUNDAI Motor Company.

## КАК ПОЛЬЗОВАТЬСЯ НАСТОЯЩИМ РУКОВОДСТВОМ

Мы хотим помочь Вам получить максимально возможное удовольствие от вождения данного автомобиля. Настоящее Руководство пользователя может оказать содействие в этом различными способами. Мы настоятельно рекомендуем прочитать руководство полностью. С целью уменьшения до минимума вероятности гибели людей и травматизма следует обязательно прочитать разделы, отмеченные заголовками **ОСТОРОЖНО** и **ВНИМАНИЕ**, которые присутствуют во всем руководстве.

Иллюстрации дополняют словесные описания, приведенные в настоящем руководстве, для того, чтобы наилучшим образом показать, как получить удовольствие от данного автомобиля. Прочтя данное руководство, владелец автомобиля ознакомится с его характерными особенностями, важной информацией о безопасности и с советами по его эксплуатации в различных дорожных условиях.

Общая структура руководства приведена в содержании. Неплохим местом для начала знакомства является предметный указатель; в нем приведен в алфавитном порядке перечень всей информации, содержащейся в руководстве.

Разделы: Данное руководство содержит восемь глав и алфавитный указатель. Каждый раздел начинается с краткого содержания, что дает возможность быстро узнать, есть ли в данном разделе необходимая информация.

## СООБЩЕНИЕ О БЕЗОПАСНОСТИ

Ваша безопасность и безопасность окружающих имеют первостепенную важность. Данное руководство пользователя содержит множество мер предосторожности и технологических инструкций. Данная информация предупреждает о потенциальной опасности для вас или окружающих, а также о потенциальном повреждении транспортного средства.

Предупреждающие сообщения на табличках транспортного средства и в данном руководстве поясняют все эти опасности, а также меры предосторожности для снижения рисков.

Предупреждения и инструкции в данном руководстве направлены на вашу безопасность. Несоблюдение предупреждений и инструкций по технике безопасности может привести к серьезным травмам или летальному исходу.

В данном руководстве используются пометки **ОПАСНО**, **ПРЕДУПРЕЖДЕНИЕ**, **ВНИМАНИЕ** и **ПРИМЕЧАНИЕ**, а также **ОБОЗНАЧЕНИЕ**, предупреждающее об опасности.





Это обозначение, предупреждающее об опасности. Используется для уведомления о потенциальной опасности получения физических травм.

Соблюдайте все предупреждения, сопровождающие это обозначение, во избежание потенциальных травм или летального исхода. Обозначение, предупреждающее об опасности, стоит перед сигнальными словами **О П А С Н О**, **ПРЕДУПРЕЖДЕНИЕ** и **ВНИМАНИЕ**.



## **ОПАСНО**

**ОПАСНО** указывает на опасную ситуацию, которая, если не удастся ее избежать, приведет к летальному исходу или серьезным травмам.



## **ОСТОРОЖНО**

**ПРЕДУПРЕЖДЕНИЕ** указывает на опасную ситуацию, которая, если не удастся ее избежать, может привести к летальному исходу или серьезным травмам.



## **ВНИМАНИЕ**

**ВНИМАНИЕ** указывает на опасную ситуацию, которая, если не удастся ее избежать, может привести к незначительным или умеренным травмам.

### **К СВЕДЕНИЮ**

**ПРИМЕЧАНИЕ** указывает на ситуацию, которая, если не удастся ее избежать, может привести к повреждению транспортного средства.

## ТРЕБОВАНИЯ К ТОПЛИВУ

### Автомобили с бензиновым двигателем

#### *Неэтилированный бензин*

##### В Европе

Для оптимальных рабочих характеристик автомобиля рекомендуется использовать неэтилированный бензин с октановым числом RON (октановое число по исследовательскому методу) 95/AKI (антидетонационный показатель) 91 или выше. (Не используйте топливо с примесями метанола.) Вы можете использовать неэтилированный бензин с октановым числом RON от 91 до 94/показателем AKI от 87 до 90, однако это может привести к незначительному снижению рабочих характеристик автомобиля. (Не используйте топливо с примесями метанола)

##### Вне Европы, Для России

Для достижения оптимальных рабочих характеристик автомобиля мы рекомендуем вам применять неэтилированный бензин с октановым числом RON (по исследовательскому методу) 91/антидетонационным показателем AKI 87, или выше. (Не используйте топливо с примесями метанола)

Автомобиль разработан таким образом, чтобы достигать максимальных эксплуатационных характеристик при использовании НЕЭТИЛИРОВАННОГО БЕНЗИНА, что также приводит к минимизации выхлопа вредных веществ и загрязнения свечей зажигания.

### ВНИМАНИЕ

**НИКОГДА НЕ ИСПОЛЬЗУЙТЕ ЭТИЛИРОВАННОЕ ТОПЛИВО.** Использование этилированного топлива наносит ущерб каталитическому нейтрализатору и приведет к повреждению кислородного датчика системы управления двигателем, негативно сказавшись на контроле выброса вредных веществ.

Никогда не добавляйте какие-либо присадки для очистки топливной системы в топливо за исключением тех, которые были рекомендованы производителем автомобиля. (За дополнительной информацией обратитесь к авторизованному дилеру HYUNDAI.)



## ОСТОРОЖНО

- Не доливайте топливо в бак по верхнюю кромку заправочной горловины после того, как произойдет автоматическое отключение заправочного пистолета во время заправки.
- После завершения заправки автомобиля топливом обязательно убедитесь в том, что крышка заправочной горловины плотно закрыта, для того, чтобы топливо не выплеснулось наружу в случае дорожнотранспортного происшествия.

### ***Этилированный бензин (при наличии)***

В исполнении для некоторых стран автомобиля этой модели рассчитаны на использование этилированного бензина. Если планируется использовать этилированное топливо, рекомендуем обратиться к уполномоченному дилеру HYUNDAI.

Октановые числа этилированного и неэтилированного бензина одинаковые.

### ***Бензин, содержащий этиловый и метиловый спирт***

Бензоспирт, смесь, состоящая из бензина и этилового спирта (также известного под названием пищевой спирт), и бензин или бензоспирт с содержанием метилового спирта (также известного под названием древесный спирт) продаются на рынке одновременно с этилированным и неэтилированным бензином или вместо них.

Не допускается использование бензоспирта, содержащего более 10% этилового спирта, и использование бензина или бензоспирта, содержащего какую-либо долю метилового спирта. Все эти виды топлива могут вызвать проблемы при управлении автомобилем и привести к повреждению топливной системы.

Такие виды топлива могут привести к проблемам с управляемостью и повреждению топливной системы, системы управления двигателем и системы снижения токсичности выбросов.

Повреждение автомобиля или проблемы при управлении им могут не покрываться гарантией производителя в случае, если они вызваны использованием следующих видов топлива:

1. Бензоспирт, содержание этилового спирта в котором превышает 10%.
2. Бензин или бензоспирт, содержащие метиловый спирт.
3. Этилированное топливо или этилированный бензин.



### **ВНИМАНИЕ**

**Никогда не используйте бензоспирт, содержащий метиловый спирт. Прекратите использовать любой продукт типа бензоспирта, который негативно сказывается на управлении автомобилем.**

### **Прочие виды топлива**

Использование таких видов присадок топлива, как:

- Силиконовая присадка к топливу
- Присадка к топливу с содержанием ММТ (марганец, Mn)
- Присадка к топливу с содержанием ферроцена (на основе железа)
- Прочие присадки топлива на основе металлов

может привести к пропускам зажигания, плохому ускорению, остановкам двигателя, повреждению каталитического нейтрализатора, повышенной коррозии и может стать причиной повреждения двигателя, которое сократит срок службы силового агрегата.

### **К СВЕДЕНИЮ**

**Повреждения топливной системы или проблемы с ходовыми характеристиками, вызванные использованием данных видов топлива могут не включаться в Вашу Ограниченную гарантию на новое транспортное средство.**

### **Использование метилтербутилэфира (МТВЕ)**

Не рекомендуется использовать в данном автомобиле топливо, объемная доля метилтербутилэфира (МТВЕ) в котором превышает 15,0% (весовая доля кислорода - 2,7%).

Использование топлив, объемная доля метилтербутилэфира (МТВЕ) в которых превышает 15,0% (весовая доля кислорода - 2,7%), может привести к снижению эксплуатационных характеристик автомобиля и привести к образованию паровых пробок или проблем при запуске.



### **ВНИМАНИЕ**

**Предоставленная производителем ограниченная гарантия на новый автомобиль может не распространяться на повреждение топливной системы и ухудшение эксплуатационных характеристик, которые появились в результате использования видов топлива, объемная доля метилтербутилэфира (МТВЕ) в которых превышает 15,0% (весовая доля кислорода - 2,7%).**

### **Не используйте метиловый спирт**

Для заправки данного автомобиля не следует использовать виды топлива с содержанием метанола (древесного спирта). В транспортном средстве не следует использовать виды топлива, содержащие метанол (древесный спирт). Такие виды топлива могут снизить рабочие характеристики автомобиля и стать причиной повреждения компонентов топливной системы, системы управления двигателем и системы снижения токсичности выбросов.

### **Присадки к топливу**

HYUNDAI рекомендует использовать неэтилированный бензин с октановым числом RON (октановое число по исследовательскому методу) 95/AKI (антидетонационный показатель) 91 или выше (для Европы) или октановым числом RON (октановое число по исследовательскому методу) 91/AKI (антидетонационный показатель) 87 или выше (за исключением Европы).

Если у клиента, не использующего регулярно высококачественный бензин, включая присадки, возникают проблемы с пуском двигателя или его перебои, рекомендуется вливать в топливный бак одну бутылку присадки согласно графику обслуживания (см. главу 8, «График технического обслуживания при эксплуатации в обычных условиях»).

Присадки можно приобрести у официального дилера HYUNDAI. Там же можно получить рекомендации по их использованию.

Не смешивайте разные присадки.

### **Эксплуатация автомобиля за рубежом**

При поездке в другую страну на данном автомобиле следует обеспечить:

- Соблюдение всех требований в отношении регистрации и страховки;
- Определение наличия в продаже топлива необходимого качества.

## **ВНЕСЕНИЕ ИЗМЕНЕНИЙ В КОНСТРУКЦИЮ АВТОМОБИЛЯ**

- Запрещается вносить изменения в конструкцию данного автомобиля. Изменения конструкции могут отрицательно сказаться на характеристиках автомобиля, безопасности или сроке службы. В некоторых случаях они даже могут нарушать государственные правила, касающиеся безопасности и ограничения выбросов.

Кроме того, повреждение или снижение характеристик, вызванные какими-либо изменениями конструкции, не подпадают под действие гарантийных обязательств.

- Использование неразрешенных электронных устройств может стать причиной нарушения управления автомобилем, повреждения проводки, разрядки аккумулятора и пожара. Для собственной безопасности не используйте неодобренные электронные устройства.

## ПОРЯДОК ОБКАТКИ АВТОМОБИЛЯ

Соблюдение нескольких простых мер предосторожности в течение первых 1000 км (600 миль) пробега может позитивно сказаться на эксплуатационных характеристиках, экономичности и сроке службы автомобиля

- Не заставляйте двигатель работать на очень высоких оборотах.
- Во время движения поддерживайте частоту вращения двигателя (об/мин или обороты в минуту) в пределах от 2000 до 4000 об/мин.
- Не двигайтесь с одной скоростью (как высокой, так и низкой) в течение длительного времени. Изменение частоты вращения двигателя необходимо для его правильной обкатки.
- Избегайте резких торможений, за исключением экстренных случаев, с целью обеспечения правильного контакта тормозных колодок.
- В первые 2000 км (1200 миль) эксплуатации автомобиля буксировка прицепа запрещена.

## ВОЗВРАТ ПОДЕРЖАННЫХ АВТОМОБИЛЕЙ (ДЛЯ ЕВРОПЫ)

HYUNDAI выступает за экологически безопасную утилизацию автомобилей с выработанным ресурсом и предлагает вернуть автомобиль Hyundai с выработанным ресурсом согласно Директиве Европейского Союза (ЕС) о конечных сроках использования транспортных средств.

Подробную информацию можно получить на локальном веб-сайте HYUNDAI.

## 2. Информация о транспортном средстве

|   |      |
|---|------|
| Внешний вид (I).....  | 2-2  |
| Внешний вид (II).....   | 2-3  |
| Обзор салона .....  | 2-4  |
| Обзор панели приборов .....   | 2-6  |
| Моторный отсек .....  | 2-8  |
| Габаритные размеры.....   | 2-9  |
| Спецификация двигателя .....  | 2-9  |
| Мощность ламп освещения.....  | 2-10 |
| Шины и колеса .....   | 2-12 |
| Система кондиционирования воздуха .....                                 | 2-13 |
| Индексы грузоподъемности и индексы скорости шин.....                    | 2-14 |
| Объем и масса.....  | 2-14 |
| Рекомендуемые смазочные материалы и информация об объемах... 2-15       |      |
| Рекомендуемые значения коэффициента вязкости по классификации SAE ..... | 2-16 |
| Серийный номер автомобиля (VIN).....                                    | 2-18 |
| Сертификационная табличка автомобиля .....                              | 2-18 |
| Табличка технических характеристик/значений давления в шинах.....       | 2-19 |
| Серийный номер двигателя.....   | 2-19 |
| Этикетка компрессора кондиционера.....                                  | 2-20 |
| Этикетка топлива.....   | 2-20 |
| Декларация соответствия .....   | 2-21 |



## ВНЕШНИЙ ВИД (I)

■ Вид спереди

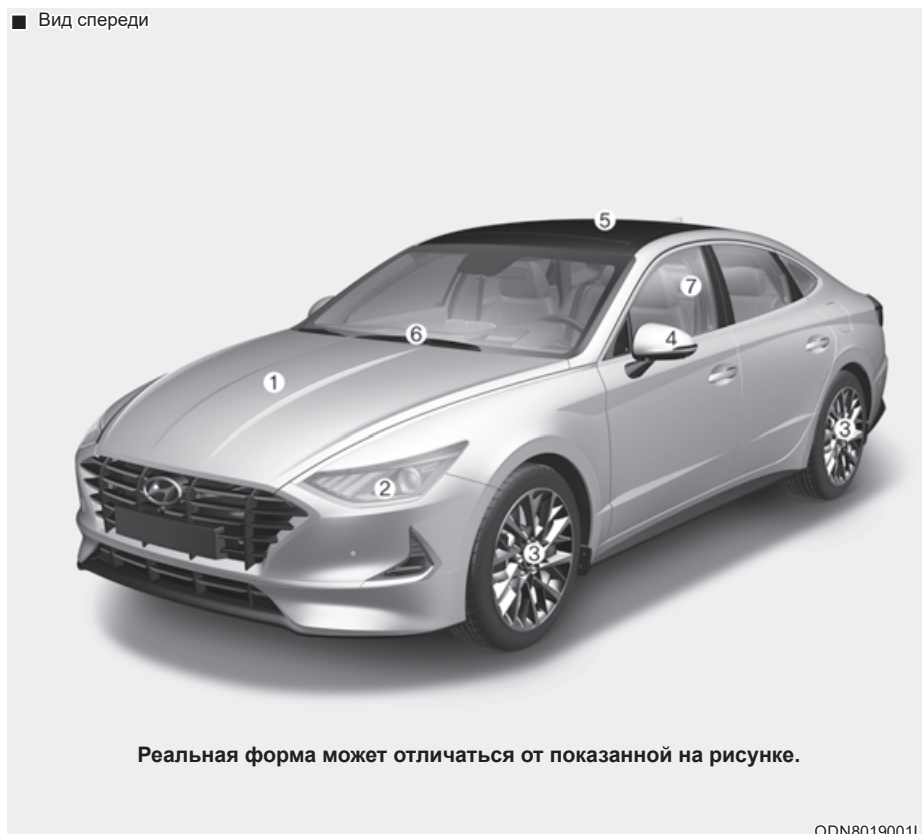

Реальная форма может отличаться от показанной на рисунке.

ODN8019001L

|  |      |
|--|------|
| 1. Капот .....                             | 5-59 |
| 2. Лампа передней фары .....               | 8-77 |
| 3. Колеса и шины .....                     | 8-51 |
| 4. Наружное зеркало заднего вида .....     | 5-41 |
| 5. Панорамный люк в крыше .....            | 5-52 |
| 6. Щетки очистителя ветрового стекла ..... | 8-41 |
| 7. Окна .....                              | 5-46 |

## ВНЕШНИЙ ВИД (II)

■ Вид сзади



|   |       |
|---|-------|
| 8. Двери .....                                      | 5-19  |
| 9. Крышка люка топливозаливной горлов .....         | 5-68  |
| 10. Задний комбинированный фонарь.....              | 8-80  |
| 11. Багажник .....                                  | 5-60  |
| 12. Дефростер / антенна на стекле.....              | 5-139 |
| 13. Фонарь дополнительного сигнала торможения ..... | 8-82  |
| 14. Антенна .....                                   | 5-159 |
| 15. Камера заднего вида.....                        | 5-104 |

## ОБЗОР САЛОНА

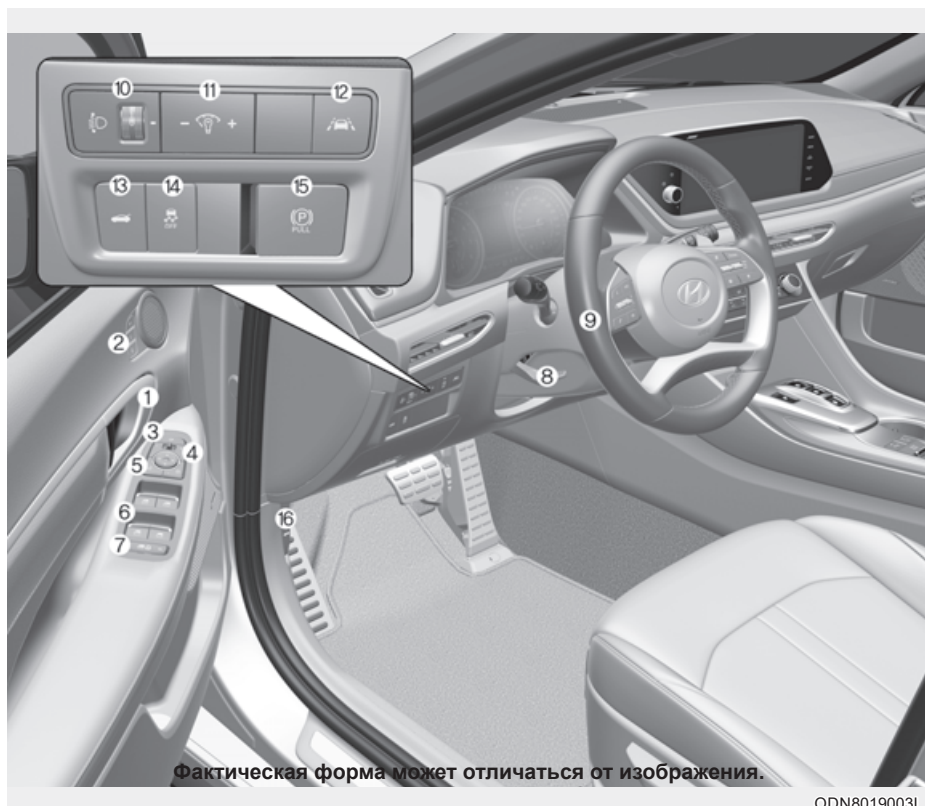

Фактическая форма может отличаться от изображения.

ODN8019003L

|   |       |
|---|-------|
| 1. Внутренняя ручка двери .....   | 5-21  |
| 2. Система запоминания положения сиденья.....   | 5-32  |
| 3. Переключатель складывания наружных зеркал заднего вида.....  | 5-44  |
| 4. Переключатель управления приводом зеркал.....  | 5-43  |
| 5. Переключатель блокировки стеклоподъемников.....  | 5-22  |
| 6. Переключатели стеклоподъемников.....   | 5-46  |
| 7. Кнопка блокировки электростеклоподъемника .....  | 5-26  |
| Устройство блокировки замков задних дверей, кнопка блокировки<br>для защиты детей с электроприводом ..... | 5-27  |
| 8. Рычаг наклона/выдвижения рулевого колеса .....   | 5-37  |
| 9. Рулевое колесо.....  | 5-36  |
| 10. Устройство регулировки угла наклона фар.....  | 5-85  |
| 11. Регулятор подсветки приборной панели.....   | 4-3   |
| 12. Кнопка безопасности при движении по полосе .....  | 6-127 |
| 13. Рычажок отпирания крышки багажника.....   | 5-61  |
| 14. Кнопка OFF (выкл.) ESC<br>(электронная система динамической стабилизации).....                        | 6-42  |
| 15. Переключатель EPB (электрический стояночный тормоз) .....   | 6-30  |
| 16. Рычаг открытия капота.....  | 5-59  |

## ОБЗОР ПАНЕЛИ ПРИБОРОВ



|   |       |
|---|-------|
| 1. Комбинация приборов.....   | 4-2   |
| 2. Фронтальная подушка безопасности водителя .....                      | 3-57  |
| 3. Замок зажигания с ключом/ .....                                      | 6-8   |
| Кнопка пуска/останова двигателя .....                                   | 6-12  |
| 4. Аудиосистема/видео/Система навигации.....                            | 5-162 |
| 5. Переключатель световой аварийной сигнализации .....                  | 7-3   |
| 6. Система управления микроклиматом с ручным управлением/ .....         | 5-111 |
| Автоматическая система управления микроклиматом .....                   | 5-123 |
| 7. Подушка безопасности переднего пассажира .....                       | 3-57  |
| 8. Вещевой ящик.....  | 5-147 |
| 9. Кнопка переключения передач.....                                     | 6-17  |
| 10. Кнопка безопасности при парковке.....                               | 5-100 |
| 11. Кнопка парковки/обзора .....  | 5-105 |
| 12. Кнопка интегрированной системы управления режимом вождения .....    | 6-50  |
| 13. Auto Hold switchВыключатель функции автоматического удержания ..... | 6-35  |

## МОТОРНЫЙ ОТСЕК

### ■ 2,0 MPI

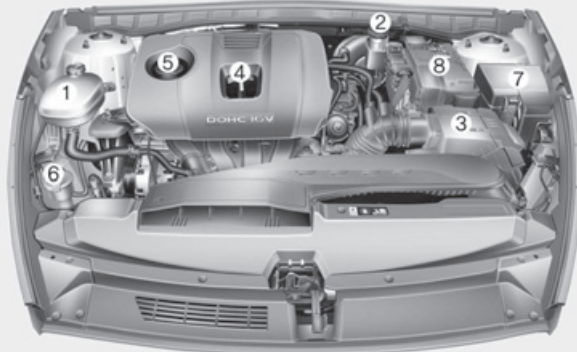

### ■ Smartstream G2,5

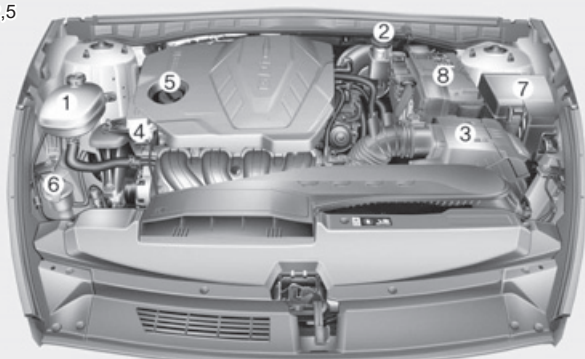

**Фактический моторный отсек транспортного средства может отличаться от изображения.**

ODN8089049L/ODN8089048L

|  |      |
|--|------|
| 1. Резервуар для охлаждающей жидкости двигателя .....      | 8-30 |
| 2. Бачок гидротормозов .....                               | 8-34 |
| 3. Воздушный фильтр .....                                  | 8-38 |
| 4. Указатель уровня масла в двигателе .....                | 8-28 |
| 5. Крышка маслозаливной горловины двигателя .....          | 8-29 |
| 6. Резервуар для жидкости омывателя ветрового стекла ..... | 8-36 |
| 7. Блок предохранителей .....                              | 8-62 |
| 8. Аккумуляторная батарея .....                            | 8-44 |

## ГАБАРИТНЫЕ РАЗМЕРЫ

| Параметр             |            | мм (дюйм)     |
|----------------------|------------|---------------|
| Общая длина          |            | 4 900 (192,9) |
| Общая ширина         |            | 1 860 (72,2)  |
| Общая высота         |            | 1 445 (56,9)  |
| Колея передних колес | 205/65 R16 | 1 633 (64,3)  |
|                      | 215/60 R16 | 1 627 (64,1)  |
|                      | 215/55 R17 | 1 623 (63,9)  |
|                      | 235/45 R18 | 1 618 (63,7)  |
| Колея задних колес   | 205/65 R16 | 1 640 (64,6)  |
|                      | 215/60 R16 | 1 634 (64,3)  |
|                      | 215/55 R17 | 1 630 (64,2)  |
|                      | 235/45 R18 | 1 625 (64,0)  |
| Колесная база        |            | 2 840 (111,8) |

## СПЕЦИФИКАЦИЯ ДВИГАТЕЛЯ

| Деталь                               | 2,0 MPI               | Smartstream G2,5           |
|--------------------------------------|-----------------------|----------------------------|
| Объем<br>СМ <sup>3</sup> (куб. дюйм) | 1 999 (121,98)        | 2 497 (152,37)             |
| Диаметр x ход<br>мм (дюймов)         | 81 x 97 (3,18 x 3,82) | 88,5 x 101,5 (3,47 x 4,00) |
| Порядок работы цилиндров             | 1-3-4-2               | 1-3-4-2                    |
| Количество цилиндров                 | 4. V-Тип              | 4. V-Тип                   |



## МОЩНОСТЬ ЛАМП ОСВЕЩЕНИЯ

| Лампы   |   | Мощность                                | Тип лампы          |                    |
|---|---|---|--------------------|--------------------|
| Передние  | Передние фары   | Ближний свет/<br>Дальний свет (Тип А)   | НВЗ                | 60                 |
|   | Передние фары   | Ближний свет/<br>Дальний свет (Тип В/С) | Светодиодного типа | Светодиодного типа |
|   | Дневные ходовые огни (DRL) & Габаритные огни                                | Тип А                                   | P21/5W             | 21/5               |
|   |   | Тип В/С                                 | Светодиодного типа | Светодиодного типа |
|   | Указатели поворота  | Тип А                                   | PY21W              | 21                 |
|   |   | Тип В/С                                 | Светодиодного типа | Светодиодного типа |
| Лампа бокового указателя поворота (наружное зеркало заднего вида) |   | Светодиодного типа                      | Светодиодного типа |                    |
| Задние  | Стоп-сигнал   |   | Светодиодного типа | Светодиодного типа |
|   | Лампа габаритного огня  |   | Светодиодного типа | Светодиодного типа |
|   | Указатели поворота  | Тип А                                   | PY21W              | 21                 |
|   |   | Тип В/С                                 | Светодиодного типа | Светодиодного типа |
|   | Фонарь заднего хода (при отсутствии заднего противотуманного фонаря)        |   | W16W               | 16                 |
|   | Фонарь заднего хода (при наличии заднего противотуманного фонаря)           |   | Светодиодного типа | Светодиодного типа |
|   | Задний противотуманный фонарь (при наличии заднего противотуманного фонаря) |   | Светодиодного типа | Светодиодного типа |
|   | Верхний стоп-сигнал   |   | Светодиодного типа | Светодиодного типа |
| Фонарь освещения номерного знака                                  |   | W5W                                     | 5                  |                    |

| Лампы    |  | Мощность | Тип лампы          |                    |
|----------|--|----------|--------------------|--------------------|
| Интерьер | Лампа направленного освещения                | Тип А    | WEDGE              | 10                 |
|          |  | Тип В    | Светодиодного типа | Светодиодного типа |
|          | Лампа индивидуальной подсветки (при наличии) |          | Светодиодного типа | Светодиодного типа |
|          | Плафон освещения салона (при наличии)        |          | FESTOON            | 10                 |
|          | Лампа аксессуарного зеркала                  |          | FESTOON            | 5                  |
|          | Фонарь освещения багажника                   |          | FESTOON            | 5                  |

## ШИНЫ И КОЛЕСА

| Наименование                           | Размер шины | Размер колеса | Давление в шине, бар<br>(кПа, фунт на кв. дюйм) |                  |                       |                                  | Момент затяжки гайки крепления колеса кгс•м<br>(фунт-сила•фут, Н•м) |
|--|-------------|---------------|---|------------------|-----------------------|----------------------------------|---|
|  |             |               | Номинальная нагрузка *1                         |                  | Максимальная нагрузка |                                  |   |
|  |             |               | Передняя  | Задняя           | Передняя              | Задняя                           |   |
| Полноразмерная шина                    | 205/65 R16  | 6,5J X 16     | 2,4<br>(240, 35)                                | 2,4<br>(240, 35) | 2,4<br>(240, 35)      | 2,4<br>(240, 35)                 |   |
|  |             |               |   |                  |                       | 2,4<br>(240, 35)                 |   |
|  | 215/60 R16  | 6,5J X 16     | 2,4<br>(240, 35)                                | 2,4<br>(240, 35) | 2,4<br>(240, 35)      | 2,4<br>(240, 35)                 |   |
|  |             |               |   |                  |                       | 2,9<br>(290, 42)<br>(Для Европы) |   |
|  | 215/55 R17  | 7,0J X 17     | 2,4<br>(240, 35)                                | 2,4<br>(240, 35) | 2,4<br>(240, 35)      | 2,4<br>(240, 35)                 |   |
|  |             |               |   |                  |                       | 2,9<br>(290, 42)<br>(Для Европы) |   |
|  | 235/45 R18  | 7,5J X 18     | 2,4<br>(240, 35)                                | 2,4<br>(240, 35) | 2,4<br>(240, 35)      | 2,4<br>(240, 35)                 |   |
|  |             |               |   |                  |                       | 2,9<br>(290, 42)<br>(Для Европы) |   |
| Компактная запасная шина (при наличии) | T125/80 D16 | 4T X 16       | 4,2<br>(420, 60)                                | 4,2<br>(420, 60) | 4,2<br>(420, 60)      | 4,2<br>(420, 60)                 |   |

\*1 : Нормальная нагрузка: до 3 человек

**К СВЕДЕНИЮ**

- Если вскоре ожидается похолодание, к стандартному давлению воздуха в шинах согласно спецификации разрешается добавить 3 фунта/дюйм<sup>2</sup>.

Обычно, снижение давления составляет 1 фунт/дюйм<sup>2</sup> (7 кПа) на каждые 7°C понижения температуры. Если ожидаются экстремальные изменения температуры, регулярно проверяйте давление в шинах, так как они должны быть накачаны надлежащим образом.

- В основном, давление снижается при движении на большой высоте над уровнем моря. Таким образом, если планируется поездка в высокогорную местность, проверьте давление в шинах заранее. При необходимости накачайте их до нужного уровня. (Добавление воздуха в зависимости от высоты на уровне моря: +10 кПа/1 км)

**ВНИМАНИЕ**

Все устанавливаемые на замену шины автомобиля должны соответствовать по размеру оригинальным. Использование шин другого размера может повредить смежные части или привести к их неустойчивому функционированию.

**СИСТЕМА КОНДИЦИОНИРОВАНИЯ ВОЗДУХА**

| Позиция                         | Масса или объем  | Классификация                      |
|---------------------------------|--|------------------------------------|
| Хладагент<br>г (унц.)           | 600±25g (20±0,88) (Тип А)<br>520±25g (18±0,88) (Тип В) | R-134a (Тип А)<br>R-1234yf (Тип В) |
| Компрессорное масло<br>г (унц.) | 100±10g (3,4±0,3)                                      | FD46XG                             |

Для получения дополнительной информации рекомендуется обратиться к официальному дилеру HYUNDAI.

## ИНДЕКСЫ ГРУЗОПОДЪЕМНОСТИ И ИНДЕКСЫ СКОРОСТИ ШИН

| Деталь                                 | Размер шины | Размер диска | Допустимая нагрузка |             | Допустимая скорость |             |
|--|-------------|--------------|---------------------|-------------|---------------------|-------------|
|  |             |              | LI *1               | kg          | SS *2               | km/h        |
| Полноразмерная шина                    | 205/65 R16  | 6,5J X 16    | 95                  | 690         | H                   | 210         |
|  | 215/60 R16  | 6,5J X 16    | 95                  | 690         | H                   | 210         |
|  | 215/55 R17  | 7,0J X 17    | 94                  | 670         | V                   | 240         |
|  | 235/45 R18  | 7,5J X 18    | 94 или 98           | 670 или 750 | V или Y             | 240 или 300 |
| Компактная запасная шина (при наличии) | T125/80 D16 | 4T X 16      | 97                  | 730         | M                   | 130         |

\*1 LI : ИНДЕКС ДОПУСТИМОЙ НАГРУЗКИ (Load Index)

\*2 SS : СИМВОЛ СКОРОСТИ (Speed Symbol)

## ОБЪЕМ И МАССА

| Элементы                                      |              | 2,0 MPI       | Smartstream G2,5 |
|---|--------------|---------------|------------------|
|   |              | A/T           | A/T              |
| Полная масса автомобиля<br>кг (фунты)         | для Европы   | 1 960 (4 321) | 1 980 (4 365)    |
|   | кроме Европы | 1 960 (4 321) | 1 980 (4 365)    |
| Объем багажника (VDA)<br><i>l</i> (куб. футы) |              | 510 (18)      |                  |

АКПП : Автоматическая коробка передач

## РЕКОМЕНДУЕМЫЕ СМАЗОЧНЫЕ МАТЕРИАЛЫ И ИНФОРМАЦИЯ ОБ ОБЪЕМАХ

Для достижения оптимального режима работы двигателя и трансмиссии, а также увеличения их сроков службы используйте только качественные смазочные материалы. Качественные смазочные материалы также влияют на эффективность работы двигателя и снижают расход топлива.

На вашем автомобиле рекомендуется использовать следующие смазочные материалы и жидкости:

| Смазка  |                                   | Объем                                   | Классификация  |  |
|---|-----------------------------------|---|--|--|
| Моторное масло<br>*1 *2<br>(слив и<br>добавление)   | 2,0 MPI                           | 4,0 л (4,23<br>амер. кварт)             | За исключением<br>Ближнего<br>Востока  | SAE 5W-20 / API<br>SM или выше &<br>ILSAC GF-4 или<br>выше |
|   |                                   |   | Для Ближнего<br>Востока  | SAE 5W-30 /<br>ACEA A5/B5                                  |
| Рекомендации<br> | Smartstream<br>G2,5               | 5,8 л (6,13<br>амер. кварт)             | За исключением<br>Ближнего<br>Востока  | SAE 0W-20/API SN<br>PLUS/SP или<br>ILSAC GF-6              |
|   |                                   |   | Для Ближнего<br>Востока  | SAE 5W-30 /<br>ACEA A5/B5                                  |
| Масло для АКПП  | 2,0 MPI                           | 6,7 л                                   | MICHANG ATF SP-IV, SK ATF SP-IV,<br>NOCA ATF SP-IV, оригинальная<br>трансмиссионная жидкость HYUNDAI<br>ATF SP-IV, S-OIL ATF SP-IV |  |
|   | Smartstream<br>G2,5               |   |  |  |
| Охлаждающая<br>жидкость   | 2,0 MPI                           | 5,5 л                                   | Смесь антифриза и<br>дистиллированной воды<br>(охлаждающая жидкость на основе<br>этиленгликоля для алюминиевого<br>радиатора)      |  |
|   | Smartstream<br>G2,5               | 7,07 л                                  |  |  |
| Тормозная жидкость *3   |                                   | 0,7~0,8 л<br>(0,74~0,85<br>амер. кварт) | DOT-4  |  |
| Улучшение   |                                   | 60 л (63,4<br>амер. кварт)              | См. «Требования к качеству топлива»<br>в главе 1.  |  |
| Расход<br>моторного масла   | Нормальные<br>условия<br>вождения | МАКС. 1<br>л/1500 км                    | -  |  |
|   | Сложные<br>условия<br>вождения    | МАКС. 1<br>л/1000 км                    | -  |  |

\*1 : См. рекомендуемые классы вязкости SAE на странице 16.

\*2 : Теперь доступны моторные масла марки Energy Conserving Oil В дополнение к прочим преимуществам эти масла позволяют снизить потребление топлива путем снижения количества топлива, необходимого для преодоления трения внутри двигателя. Такие улучшения тяжело измерить при ежедневном вождении, однако в течение года они значительно снижают расходы на топливо.

\*3 : Для обеспечения максимальной тормозной способности и сохранения оптимальных рабочих характеристик систем ABS и ESC рекомендуется использовать соответствующую техническим условиям оригинальную тормозную жидкость. (Стандарт: SAE J1704 DOT-4 LV, ISO4925 CLASS-6 и FMVSS 116 DOT-4)

## Рекомендуемые значения коэффициента вязкости по классификации SAE



### ВНИМАНИЕ

Обязательно убедитесь в чистоте пространства вокруг крышки любой заливной горловины, сливного отверстия и масляного щупа перед проверкой уровня масла или его заменой.

Это особенно важно при эксплуатации транспортного средства в пыльных и загрязненных условиях и при езде по грунтовым дорогам. Очистка крышки и щупа предотвратит попадание пыли и песка в двигатель и другие механизмы, которые могут быть повреждены.

Вязкость моторного масла влияет на расход топлива и на эксплуатацию в холодную погоду (запуск двигателя и подача масла).

Моторное масло низкой вязкости обеспечивает лучший уровень экономии топлива и лучшую работу двигателя в холодную погоду, а масло с высоким коэффициентом вязкости необходимо для требуемого уровня смазки двигателя в жарких условиях. Использование масел со значениями коэффициентов вязкости, отличными от рекомендуемых, может привести к выходу двигателя из строя. При выборе типа масла, принимайте во внимание диапазон температур, в которых будет эксплуатироваться ваш автомобиль до следующей замены масла. Выбирайте рекомендуемые значения коэффициента вязкости из таблицы.

| <b>Диапазон температур для рекомендуемых значений коэффициента вязкости по классификации SAE,</b> |                               |  |                                   |
|---|-------------------------------|--|-----------------------------------|
| Temperature   |                               | °C   | -30 -20 -10 0 10 20 30 40 50      |
|   |                               | (°F)   | -10 0 20 40 60 80 100 120         |
| Масло для бензиновых двигателей   | 2,0 MPI                       | Для Европы                                       | <b>0W-40, 5W-20, 5W-30, 5W-40</b> |
|   |                               | За исключением Ближнего Востока и Индия и Европы | <b>20W-50</b>                     |
|   |                               |  | <b>15W-40</b>                     |
|   |                               |  | <b>10W-30</b>                     |
|   |                               |  | <b>5W-20, 5W-30</b>               |
|   |                               | Для Ближнего Востока и Индия                     | <b>20W-50</b>                     |
|   | <b>15W-40</b>                 |  |                                   |
|   | <b>10W-30</b>                 |  |                                   |
|   | <b>0W20, 5W20, 0W30, 5W30</b> |  |                                   |
|   | Smartstream G2,5              | За исключением Ближнего Востока                  | <b>0W-20</b>                      |
| Для Ближнего Востока  |                               | <b>5W-30</b>                                     |                                   |



## СЕРИЙНЫЙ НОМЕР АВТОМОБИЛЯ (VIN)

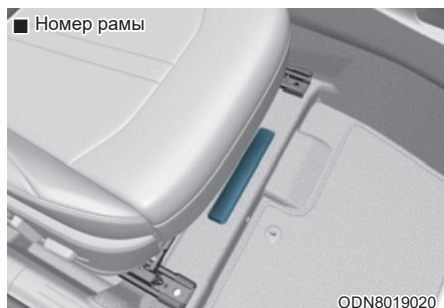

Серийный номер автомобиля - это номер, который используется при регистрации вашего транспортного средства и применяется во всех правовых случаях, относящихся к вопросам прав собственности на автомобиль и т.д.

Номер выбит на полу под передним правым сиденьем. Для проверки номера необходимо открыть крышку.

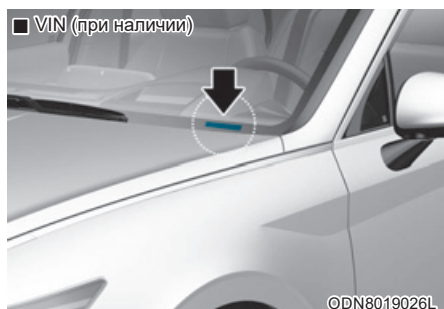

Идентификационный номер автомобиля (VIN) также имеется на табличке в верхней части приборной панели. Номер на этой табличке хорошо виден снаружи автомобиля через ветровое стекло.

## СЕРТИФИКАЦИОННАЯ ТАБЛИЧКА АВТОМОБИЛЯ

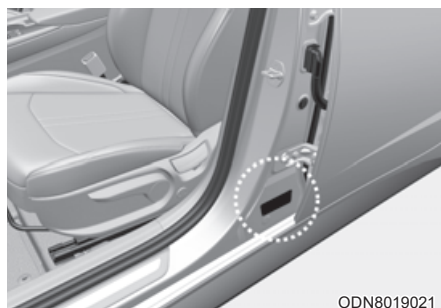

На табличке сертификации автомобиля (которая находится на средней стойке со стороны водителя или пассажира) имеется идентификационный номер автомобиля (VIN).

## ТАБЛИЧКА ТЕХНИЧЕСКИХ ХАРАКТЕРИСТИК/ЗНАЧЕНИЙ ДАВЛЕНИЯ В ШИНАХ

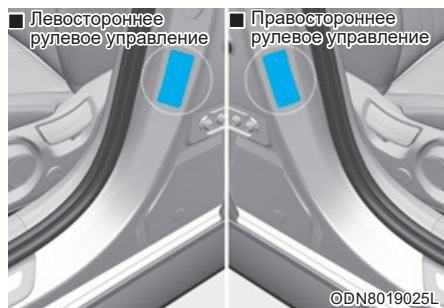

Установленные на вашем автомобиле шины выбраны для обеспечения наилучших характеристик управляемости автомобиля.

Табличка технических характеристик шин находится на внешней панели средней стойки со стороны водителя и содержит информацию о рекомендуемом давлении в шинах вашего автомобиля.

## СЕРИЙНЫЙ НОМЕР ДВИГАТЕЛЯ

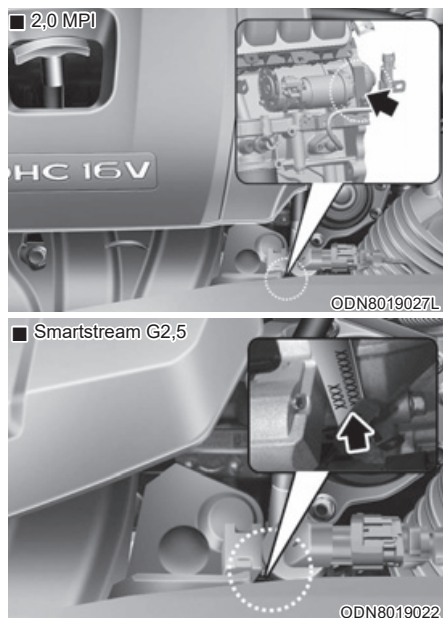

Серийный номер двигателя выбит на блоке цилиндров, как показано на рисунке.

## ЭТИКЕТКА КОМПРЕССОРА КОНДИЦИОНЕРА

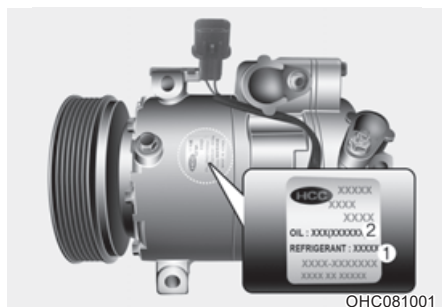

На этикетке компрессора указаны модель, номер детали поставщика, серийный номер, тип хладагента (1) и тип холодильного масла (2).

## ЭТИКЕТКА ТОПЛИВА (ПРИ НАЛИЧИИ)

Наклейка на крышке люка топливного бака с указанием типа топлива.

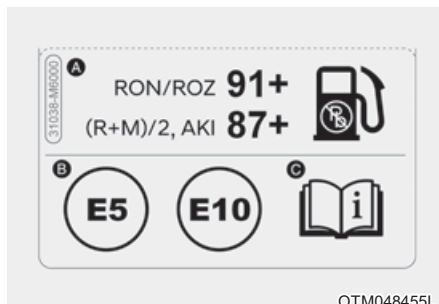

- A. Рейтинг октана неэтилированного бензина
- 1) RON/ROZ: Октановое число бензина по исследовательскому методу
  - 2) (R+M)/2, AKI: Противодетонационный индекс
- B. Идентификаторы для бензинового топлива
- ✳ Данный значок обозначает, что использование топлива допустимо. Не используйте какое-либо другое топливо.
- C. Более подробная информация приводится в разделе «Требования к топливу» в введении.

## ДЕКЛАРАЦИЯ СООТВЕТСТВИЯ (ПРИ НАЛИЧИИ)



Радиочастотные компоненты транспортного средства соответствуют требованиям и иным применимым положениям Директивы 1995/5/ЕС.

Более подробная информация, включая декларацию соответствия производителя доступна на веб-сайте HYUNDAI:

<http://service.hyundai-motor.com>

# 3. Система безопасности

Данная глава содержит важную информацию о защите водителя и пассажиров.

Здесь приводится пояснение надлежащего использования сидений и ремней безопасности, а также пояснение работы подушек безопасности.

Кроме того, данная глава поясняет правильное пристегивание младенцев и детей в автомобиле.

|   |      |
|---|------|
| Важные меры предосторожности.....   | 3-3  |
| Необходимо всегда пристегивать ремень безопасности .....                            | 3-3  |
| Всегда должна использоваться детская удерживающая система .....                     | 3-3  |
| Связанные с подушкой безопасности опасности .....                                   | 3-3  |
| Отвлечение внимания водителя .....  | 3-4  |
| Контроль скорости транспортного средства .....                                      | 3-4  |
| Необходимо поддерживать безопасное состояние<br>транспортного средства.....         | 3-4  |
| Сиденья.....  | 3-5  |
| Меры предосторожности .....   | 3-6  |
| Переднее сиденье.....   | 3-7  |
| Задние сиденья .....  | 3-16 |
| Подголовник.....  | 3-19 |
| Сиденья с обогревом и вентиляцией .....   | 3-23 |
| Ремни безопасности.....   | 3-28 |
| Меры предосторожности при использовании ремней<br>безопасности.....                 | 3-28 |
| Сигнализатор непристегнутых ремней безопасности .....                               | 3-29 |
| Система ремней безопасности .....   | 3-31 |
| Устройство предварительного натяжения ремней безопасности .....                     | 3-34 |
| Дополнительные меры предосторожности при использовании<br>ремней безопасности ..... | 3-37 |
| Содержание ремней безопасности в надлежащем состоянии.....                          | 3-40 |
| Детская удерживающая система (ДУС).....   | 3-41 |
| Наша рекомендация: Дети всегда должны находиться на задних<br>сиденьях.....         | 3-41 |
| Выбор детской удерживающей системы (ДУС) .....                                      | 3-42 |
| Установка детской удерживающей системы (ДУС) .....                                  | 3-44 |

---

|   |      |
|---|------|
| Подушка безопасности - дополнительная система безопасности .....                              | 3-55 |
| Расположение подушек безопасности.....  | 3-57 |
| Принцип работы системы подушек безопасности .....   | 3-62 |
| Что происходит после раскрытия подушек безопасности .....                                     | 3-66 |
| Не следует устанавливать детское удерживающее устройство на сиденье переднего пассажира ..... | 3-67 |
| Почему подушка безопасности не раскрылась при столкновении?..                                 | 3-68 |
| Уход за ДСБ .....   | 3-74 |
| Дополнительные меры предосторожности .....  | 3-75 |
| Этикетки, предупреждающие о наличии подушек безопасности .....                                | 3-76 |

## ВАЖНЫЕ МЕРЫ ПРЕДОСТОРОЖНОСТИ

В этом разделе и во всем этом руководстве будет указано множество мер по обеспечению безопасности и рекомендаций. В этом разделе представлены наиболее важные меры по обеспечению безопасности.

### Необходимо всегда пристегивать ремень безопасности

При использовании ремня безопасности обеспечивается наиболее эффективная защита при всех видах аварий. Система подушек безопасности спроектирована как дополнение к ремням безопасности и не заменяет их. Поэтому, хотя транспортное средство и оборудовано системой подушек безопасности, водитель и пассажиры ВСЕГДА должны использовать надлежащим образом ремни безопасности.

### Всегда должна использоваться детская удерживающая система

Все дети до 13 лет во время движения транспортного средства всегда должны находиться на заднем сидении. При этом они должны быть пристегнуты ремнями безопасности. Для младенцев и маленьких детей должна использоваться соответствующая детская удерживающая система. Большие дети должны использовать дополнительную подушку с поясными и плечевыми секциями ремня безопасности, пока они не могут использовать ремень безопасности должным образом без дополнительной подушки.

### Связанные с подушкой безопасности опасности

Подушки безопасности, в случае аварии, могут спасти жизнь, но они также могут стать причиной серьезной травмы или травмы со смертельным исходом, если сидеть к ним слишком близко или не использовать должным образом ремни безопасности. Младенцы, маленькие дети и люди невысокого роста подвергаются наибольшему риску при раскрытии подушек безопасности. Должны соблюдаться все приведенные в данном руководстве инструкции и предупреждения.

## Отвлечение внимания водителя

Отвлечение внимания водителя является серьезной и потенциально смертельной опасностью, особенно для неопытных водителей. При нахождении за рулем безопасности следует уделять повышенное внимание. Водители должны знать о различных потенциальных факторах отвлечения внимания, таких как сонливость, доставание предметов, прием пищи, личная гигиена, другие пассажиры и использование мобильных телефонов (список этим не ограничивается).

Отвлекаясь водители могут терять контроль за обстановкой на дороге или убирать руки с рулевого колеса, сосредоточиваясь помимо вождения на других действиях. Для снижения риска быть отвлеченным и вероятности аварии:

- Необходимо ВСЕГДА производить настройку мобильных устройств (таких как MP3-плееры, телефоны, навигационные блоки и т. д.) когда транспортное средство остановлено.
- Использование мобильных устройств допустимо ТОЛЬКО если это разрешено законом и условия допускают его безопасное использование. НЕДОПУСТИМО набирать текст и отправлять электронную почту во время движения. В большинстве стран водителям запрещается набирать текст на законодательном уровне. В некоторых странах и городах водителям также запрещается использовать переносные телефоны.

- НЕ СЛЕДУЕТ использовать мобильные устройства, если это отвлекает от вождения. Водитель несет ответственность за своих пассажиров и других участников дорожного движения, поэтому необходимо управлять своим транспортным средством безопасным образом. При этом руки должны находиться на рулевом колесе и должно вестись постоянное наблюдение за дорожной обстановкой.

## Контроль скорости транспортного средства

Превышение скорости является основной причиной получения повреждений при аварии, в том числе со смертельным исходом. Таким образом, превышение скорости является наибольшим риском, но серьезные травмы могут быть получены и при низкой скорости движения. Скорость должна выбираться в соответствии с текущими условиями, даже если она будет ниже разрешенной.

## Необходимо поддерживать безопасное состояние транспортного средства

Прокол шины или наличие механической неисправности могут быть чрезвычайно опасными. Для снижения вероятности подобных проблем следует регулярно проверять давление воздуха в шинах и их общее состояние. Своевременно должны выполняться все плановые технические обслуживания.



## СИДЕНЬЯ

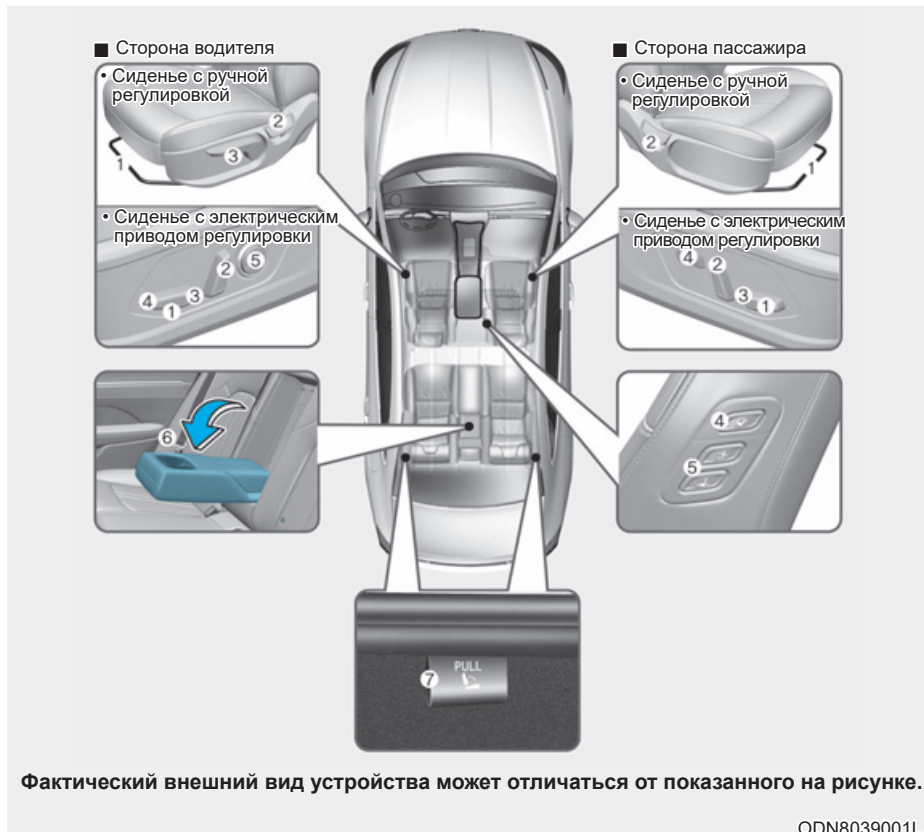

### Сиденье водителя

- (1) Вперед и назад
- (2) Угол наклона спинки сиденья
- (3) Высота подушки сиденья
- (4) Угол подушки сиденья
- (5) Поясничная опора

### Сиденье переднего пассажира

- (1) Вперед и назад
- (2) Угол наклона спинки сиденья
- (3) Переключатель угла наклона релаксационного сиденья
- (4) Главный выключатель релаксационного сиденья
- (5) Переключатель для обеспечения легкого доступа

### Заднее сиденье

- (6) Подлокотник
- (7) Складывание спинки сиденья

## Меры предосторожности

Сиденье должно быть отрегулировано так, чтобы сидеть на нем было безопасно. Комфортное положение сиденья играет важную роль в обеспечении безопасности водителя и пассажиров при аварии (наряду с ремнями безопасности и системой подушек безопасности).



## ОСТОРОЖНО

Не следует использовать подушки сидения, уменьшающие трение между сидением и пассажиром. Бедрa пассажира могут выскользнуть из-под ремня во время аварии или внезапной остановки. Ремень безопасности может не сработать должным образом и это может привести к серьезным или летальным повреждениям внутренних органов.

## Система подушек безопасности

Могут быть приняты определенные меры для снижения риска получения травмы в случае раскрытия подушки безопасности. Если сидеть к подушке безопасности слишком близко, это значительно увеличивает риск нанесения телесных повреждений при ее срабатывании.

Сиденье следует переместить как можно дальше от передних подушек безопасности, при этом сохраняя контроль над транспортным средством.



## ОСТОРОЖНО

Для снижения риска нанесения телесных повреждений в случае срабатывания подушки безопасности должны быть приняты следующие меры:

- Сместить сиденье водителя назад в максимально возможной степени, сохраняя возможность управления транспортным средством.
- Сместить сиденье переднего пассажира как можно дальше назад.
- Удерживать обод рулевого колеса в соответствующих положению часовой стрелки «9» и «3» часа местах, чтобы минимизировать риск получения травмы рук.
- **НЕДОПУСТИМО** располагать что-либо или кого-либо перед подушкой безопасности.
- Не разрешать переднему пассажиру класть ноги на переднюю панель, чтобы минимизировать риск травмы ног.

### Ремень безопасности

Необходимо всегда пристегивать ремень безопасности до начала поездки.

Пассажиры всегда должны сидеть прямо и быть пристегнутыми ремнями безопасности. Младенцы и маленькие дети должны быть пристегнуты соответствующей детской удерживающей системой. Дети, для которых используется дополнительная подушка, и взрослые должны быть пристегнуты ремнями безопасности.

### ОСТОРОЖНО

При регулировании ремней безопасности должны быть приняты следующие меры:

- **НЕДОПУСТИМО** пристегивать ремнем безопасности больше чем одного человека.
- Необходимо всегда устанавливать спинку сиденья вертикально, опоясывая бедра поясной частью ремня безопасности.
- **НЕДОПУСТИМО** пристегивать поясной частью ремня безопасности детей или младенцев.
- Недопустимо прокладывать ремень безопасности через шею, через острые кромки или пропускать плечевую лямку помимо тела.
- Недопустимо защемление ремня безопасности.

### Переднее сиденье

Положение переднего сиденья может быть отрегулировано с помощью рычага управления или переключателей, расположенных на внешней стороне подушки сиденья. Перед началом поездки положение сиденья следует отрегулировать так, чтобы было удобно управлять рулевым колесом, педалями и органами управления на приборной панели.

### ОСТОРОЖНО

При регулировании сиденья должны быть приняты следующие меры:

- **НЕДОПУСТИМО** регулировать сиденье при движении транспортного средства. При этом может быть потерян контроль над транспортным средством, что может стать причиной аварии.
- Недопустимо располагать под передними сиденьями какие-либо предметы. Незакрепленные предметы в районе ног водителя могут помешать управлять педалями, что может стать причиной аварии.
- Ничто не должно мешать устанавливать и фиксировать спинку сиденья в нормальном положении.
- Недопустимо оставлять зажигалку на полу или на сиденье. При изменении положения сиденья газ может выйти из зажигалки, что может привести к возгоранию.

- Соблюдайте особую осторожность, извлекая мелкие предметы из пространства под сиденьем или между сиденьем и центральной консолью. Острые края механизма сиденья могут привести к порезам или травмам рук.
- При регулировке положения передних сидений следует соблюдать осторожность, если на задних сиденьях находятся люди.
- После выполнения регулировки убедитесь, что сиденье надежно зафиксировано. Если это не так, сиденье может внезапно сместиться и привести к аварии.



## ВНИМАНИЕ

Для предотвращения травмы:

- Недопустимо регулировать сиденье, если пристегнут ремень безопасности. Перемещение подушки сиденья вперед может вызвать сильное давление на живот.
- Следует соблюдать осторожность, чтобы руки или пальцы не попали в механизм сиденья при его перемещении.

## Ручная регулировка (при наличии)

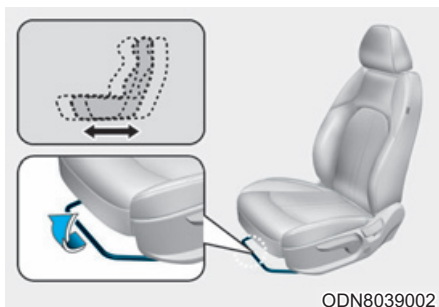

## Регулировка продольного положения

Для перемещения сиденья вперед или назад:

1. Потянуть вверх и удерживать регулировочный рычаг направляющей сиденья.
2. Переместить сиденье в требуемое положение.
3. Отпустить рычаг и удостовериться, что сиденье зафиксировано в новом положении. Попытаться переместить сиденье вперед и назад без использования рычага. Если сиденье перемещается, оно не зафиксировано должным образом.

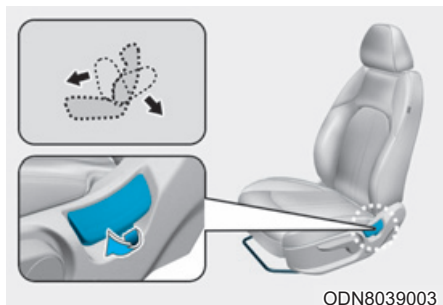

### Угол наклона спинки

Чтобы отрегулировать угол наклона спинки сиденья:

1. Слегка наклониться вперед и поднять вверх рукоятку регулировки спинки.
2. Осторожно наклониться назад и установить спинку сиденья в требуемое положение.
3. Отпустить рычаг и удостовериться, что спинка сиденья зафиксирована в новом положении. (После фиксации спинки сиденья рукоятка ДОЛЖНА вернуться в исходное положение).

### Откидывание спинки сиденья

Управление транспортным средством при откинутой спинке сиденья может быть опасным. При откидывании спинки, даже в случае пристегивания ремнями безопасности, эффективность системы безопасности (ремней безопасности и подушек безопасности) значительно снижается.



### ОСТОРОЖНО

**НЕДОПУСТИМО** управлять транспортным средством при откинутой спинке сиденья.

Управление транспортным средством при откинутой спинке сиденья значительно увеличивает вероятность получения серьезной травмы или травмы со смертельным исходом в случае столкновения или резкого торможения.

Водители и пассажиры всегда должны сидеть на сиденьях должным образом, ремни безопасности должны быть пристегнуты, а спинки сидений установлены в вертикальное положение.

Ремни безопасности должны опоясывать бедра и грудь, чтобы они могли работать должным образом. При откинутой спинке сиденья плечевым ремнем не может выполняться его функция, поскольку он не прижат к груди. Вместо этого он находится спереди. При аварии может иметь место сильный удар о ремень безопасности, вызывающий травму шеи или другие травмы.

Чем больше откинута спинка сиденья, тем больше вероятность, что бедра пассажира будут двигаться под поясным ремнем безопасности или шея пассажира ударится о плечевую лямку.

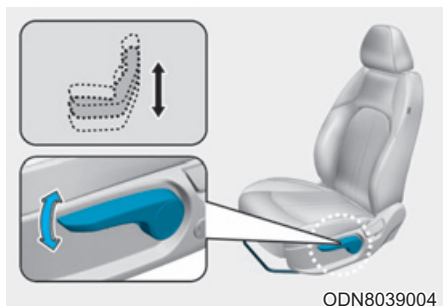

**Высота подушки сиденья  
(для сиденья водителя,  
при наличии)**

Изменение высоты подушки сиденья:

- Нажать несколько раз на рукоятку для опускания подушки сиденья.
- Потянуть несколько раз рукоятку вверх для поднимания подушки сиденья.

**Регулирование с  
электроприводом  
(при наличии)**

**⚠ ОСТОРОЖНО**

**НЕДОПУСТИМО** оставлять детей в транспортном средстве без присмотра. Дети могут случайно нажать на регулятор и попасть руками в механизм регулировки сидений во время его работы.

**⚠ ВНИМАНИЕ**

Для предотвращения повреждения сидений:

- Необходимо прекратить регулировку, когда сиденье достигнет крайнего переднего или заднего положения.
- Не следует производить регулировку сидений при остановленном двигателе дольше необходимого. При этом может произойти разряд аккумуляторной батареи.
- Недопустима одновременная регулировка нескольких сидений. Это может вызвать повреждение электрической системы.

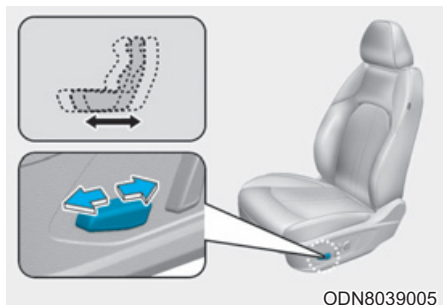

### Регулировка продольного положения

Для перемещения сиденья вперед или назад:

1. Нажать управляющий выключатель вперед или назад.
2. Отпустить переключатель, как только сиденье будет установлено в требуемое положение.

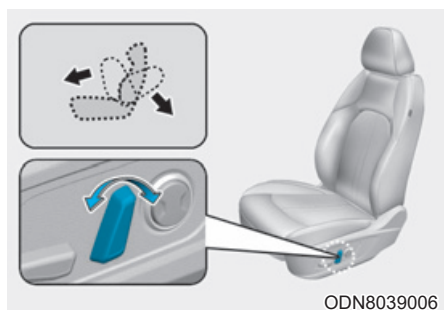

### Угол наклона спинки

Чтобы отрегулировать угол наклона спинки сиденья:

1. Нажать управляющий выключатель вперед или назад.
2. Отпустить выключатель, как только спинка сиденья будет установлена в требуемое положение.

### Откидывание спинки сиденья

Управление транспортным средством при откинутой спинке сиденья может быть опасным. При откидывании спинки, даже в случае пристегивания ремнями безопасности, эффективность системы безопасности (ремней безопасности и подушек безопасности) значительно снижается.



### ОСТОРОЖНО

**НЕДОПУСТИМО** управлять транспортным средством при откинутой спинке сиденья.

Управление транспортным средством при откинутой спинке сиденья значительно увеличивает вероятность получения серьезной травмы или травмы со смертельным исходом в случае столкновения или резкого торможения.

Водители и пассажиры всегда должны сидеть на сиденьях должным образом, ремни безопасности должны быть пристегнуты, а спинки сидений установлены в вертикальное положение.

Ремни безопасности должны опоясывать бедра и грудь, чтобы они могли работать должным образом. При откинутой спинке сиденья плечевым ремнем не может выполняться его функция, поскольку он не прижат к груди. Вместо этого он находится спереди. При аварии может иметь место сильный удар о ремень безопасности, вызывающий травму шеи или другие травмы.

Чем больше откинута спинка сиденья, тем больше вероятность, что бедра пассажира будут двигаться под поясным ремнем безопасности или шея пассажира ударится о плечевую лямку.

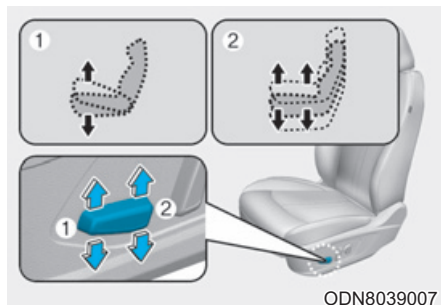

### **Регулировка угла наклона подушки сиденья (1, при наличии)**

Для изменения угла наклона передней части подушки:

Переместите переднюю часть регулятора вверх для поднятия или вниз для опускания передней части подушки сиденья.

Отпустить переключатель, как только сиденье будет установлено в требуемое положение.

### **Регулировка высоты подушки сиденья (2, при наличии)**

Изменение высоты подушки сиденья:

Переместите заднюю часть регулятора вверх для поднятия или вниз для опускания подушки сиденья.

Отпустить переключатель, как только сиденье будет установлено в требуемое положение.



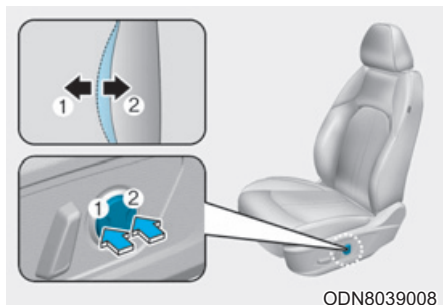

### Поясничная опора (при наличии)

- Поясничную опору можно отрегулировать с помощью соответствующего регулятора.
- Нажмите на переднюю часть регулятора (1), чтобы увеличить опору, или на заднюю часть регулятора (2), чтобы уменьшить опору.



### Управление сиденьем переднего пассажира (при наличии)

Пассажира заднего сиденья может использовать переключатели для регулировки сиденья переднего пассажира.

- Перемещение вперед или назад: Перемещение сиденья переднего пассажира вперед производится нажатием переключателя (1).

Перемещение сиденья переднего пассажира назад производится нажатием переключателя (2).

- Регулировка угла:

Наклон спинки сиденья переднего пассажира вперед производится нажатием переключателя (3).

Наклон спинки сиденья переднего пассажира назад производится нажатием переключателя (4).

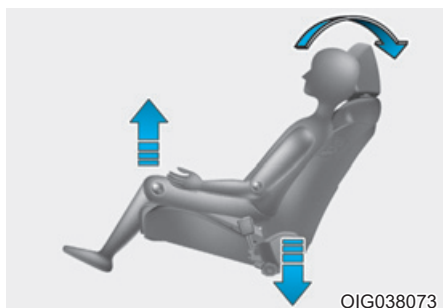

Релаксационное сиденье (для сиденья пассажира, при наличии)  
Релаксационные сиденья равномерно распределяют давление тела и сосредоточенные нагрузки от определенных частей тела, которые возникают при сидении в одном положении в течение длительного периода времени. Сиденье позволяет снизить утомляемость и дискомфорт путем обеспечения оптимального положения для сидения.

## ВНИМАНИЕ

При использовании релаксационного сиденья должны быть приняты следующие меры предосторожности:

- Запрещается использовать релаксационное сиденье во время движения автомобиля. Использование релаксационного сиденья значительно увеличивает вероятность получения травмы в случае столкновения или резкого торможения.
- Запрещается использовать релаксационное сиденье во время движения автомобиля. Плечевой ремень безопасности может недостаточно плотно прижиматься к груди.

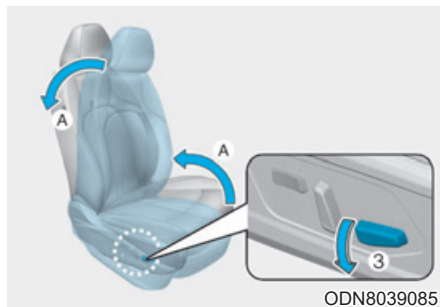
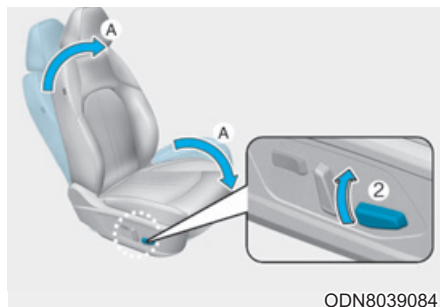
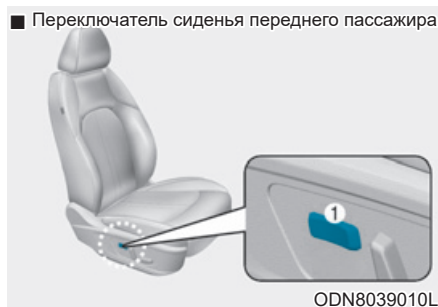
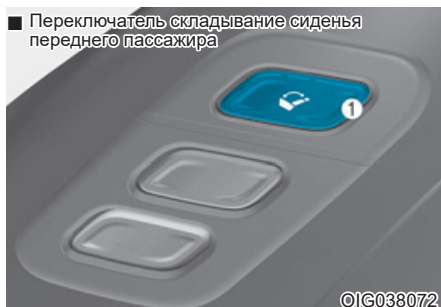

- **Ф у н к ц и о н и р о в а н и е** релаксационного сиденья  
Если нажать выключатель (1), сиденье автоматически займет положение для релаксации.
  - Подушка сиденья переместится вперед или назад.
  - Будет отрегулирован угол подушки и спинки сиденья.

[A]: одновременное перемещение

Регулировка положения сиденья может быть выполнена вручную с помощью переключателей (2) и (3). При нажатии на верхнюю часть переключателя (2) сиденье немного сместится в сторону исходного положения. При нажатии на нижнюю часть переключателя (3) сиденье немного сместится назад в положение для релаксации.

### **К СВЕДЕНИЮ**

**Не следует одновременно нажимать на несколько переключателей для регулирования положения сиденья. Это может повредить систему сиденья.**

- **Функция возврата**  
При нажатии переключателя (1), когда сиденье находится в положении для релаксации, сиденье вернется в заданное передним пассажиром положение.

### Карман спинки сиденья

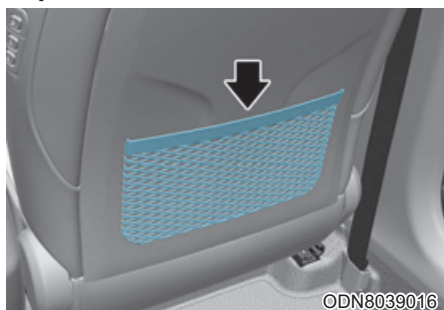

На спинках передних сидений предусмотрены карманы.

### ВНИМАНИЕ

Недопустимо класть в карманы спинок сидений тяжелые или острые предметы.

В случае аварии они могут стать причиной травмы людей.

### Задние сиденья

#### **Заднее сиденье со складной спинкой (при наличии)**

Для перевозки длинных предметов или увеличения объема полости багажного отделения транспортного средства спинки задних сидений можно сложить.

### ОСТОРОЖНО

- Пассажиры не должны сидеть на сложенных спинках задних сидений во время движения транспортного средства. В таком положении невозможно использование ремней безопасности.

Это может стать причиной серьезной травмы или летального исхода в случае аварии или резкой остановки.

- Высота расположенных на сложенных спинках задних сидений предметов не должна превышать высоту спинок передних сидений. В случае резкой остановки груз может сместиться вперед и стать причиной травмы или повреждений.

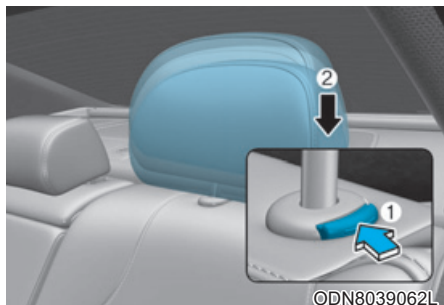

Процедура складывания спинки заднего сиденья:

1. Установите спинку переднего сиденья в вертикальное положение и, при необходимости, сдвиньте его вперед.
2. Опустите подголовник заднего сиденья в крайнее нижнее положение.



3. Потяните рычаг складывания спинки сиденья, расположенный со стороны багажника.



4. Сложите спинку сиденья вперед.
5. Для использования заднего сиденья необходимо поднять и потянуть спинку сиденья назад. Тяните за спинку сиденья до щелчка. Убедитесь, что сиденье зафиксировано.

### ОСТОРОЖНО

При возврате спинки заднего сиденья из сложенного в вертикальное положение спинку следует удерживать и поднимать медленно. Убедитесь, что спинка сиденья зафиксирована в вертикальном положении, нажав на верхнюю часть спинки. Если спинка сиденья не зафиксирована, то в случае аварии или резкой остановки груз может со значительной силой сместиться вперед и стать причиной серьезных травм или летального исхода.

## ОСТОРОЖНО

Не размещайте предметы на заднем сиденье, так как их невозможно закрепить должным образом. В случае столкновения они могут стать причиной серьезных травм или летального исхода.

## ОСТОРОЖНО

Перед погрузкой или выгрузкой груза необходимо убедиться, что двигатель остановлен, ручка селектора находится в положении «Р» (парковка) и задействован стояночный тормоз.

Невыполнение этих требований может привести к тому, что автомобиль начнет движение при случайном смещении кнопки переключения в другое положение.

### Подлокотник



Подлокотник расположен по центру заднего сиденья. Для его использования следует опустить подлокотник из спинки сиденья.

### Перевозка длинного/узкого груза (при наличии)



Дополнительное пространство для длинного/узкого груза (лыжи, доски и т. д.), который невозможно разместить должным образом при закрытом багажнике.

1. Опустить подлокотник.
2. Нажать на рычаг и сместить крышку вниз.

## ВНИМАНИЕ

- Необходимо соблюдать осторожность, пропуская груз через задние пассажирские сиденья, чтобы предотвратить повреждение внутренней обивки транспортного средства.
- Когда груз загружен через задние пассажирские сиденья, необходимо его закрепить должным образом, чтобы предотвратить произвольное перемещение во время движения.

## ОСТОРОЖНО

Необходимо всегда фиксировать положение багажа для предотвращения его резкого перемещения по автомобилю при столкновении, что может вызвать нанесение травм людям, находящимся в транспортном средстве. Особую осторожность следует соблюдать в отношении предметов, расположенных на задних сиденьях, поскольку они могут ударить людей, находящихся на передних сиденьях, при лобовом столкновении.

## ОСТОРОЖНО

### Погрузка груза

Перед погрузкой или выгрузкой груза необходимо убедиться, что двигатель остановлен, ручка селектора находится в положении «Р» (парковка) и задействован стояночный тормоз.

Невыполнение этих требований может привести к тому, что автомобиль начнет движение при случайном смещении кнопки переключения в другое положение.

## Подголовник

Передние и задние сиденья транспортного средства оснащены регулируемыми подголовниками. Подголовниками обеспечивается комфорт пассажиров, но основным их предназначением является защита пассажиров от хлыстовой травмы и других травм позвоночника или шеи во время аварии, особенно при попутном столкновении (удар сзади).

## ОСТОРОЖНО

Для снижения риска серьезных травм или смерти (в случае аварии) при регулировании подголовников должны быть приняты следующие меры предосторожности:

- До начала поездки на транспортном средстве следует отрегулировать подголовники на всех пассажирских сиденьях.



Подголовники должны быть отрегулированы так, чтобы средняя часть подголовника находилась на высоте глаз.

- **НЕДОПУСТИМО** регулировать положение подголовника сиденья водителя во время движения транспортного средства.
- Подголовник должен располагаться как можно ближе к голове пассажира. Не следует использовать подушки, если при этом тело не соприкасается со спинкой.
- После завершения регулировки следует убедиться, что подголовник зафиксирован в требуемом положении.

#### К СВЕДЕНИЮ

Для предотвращения повреждений **НЕ СЛЕДУЕТ** ударять и тянуть подголовник.



#### ВНИМАНИЕ

Если на задних сиденьях нет пассажиров, подголовники следует опустить в самое нижнее положение. Подголовником заднего сиденья может ограничиваться видимость задней зоны.

#### Подголовники передних сидений

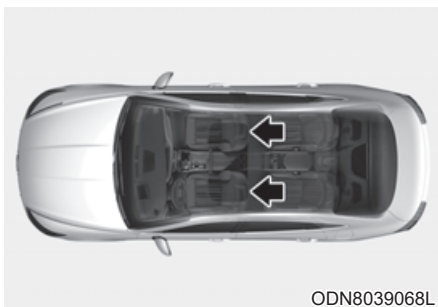

Для обеспечения комфорта и безопасности пассажиров передние сиденья оснащены регулируемыми подголовниками.

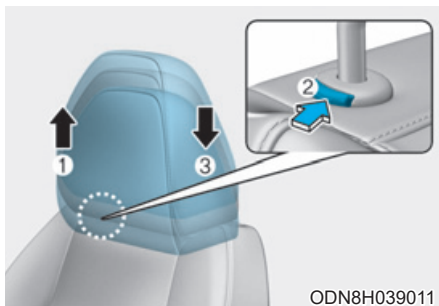

#### Регулировка по высоте вверх и вниз

Увеличение высоты подголовника:

1. Переместить подголовник вверх в требуемое положение (1).

Уменьшение высоты подголовника:

1. Нажать и удерживать кнопку фиксатора (2) на опоре подголовника.
2. Переместить подголовник вниз в требуемое положение (3).

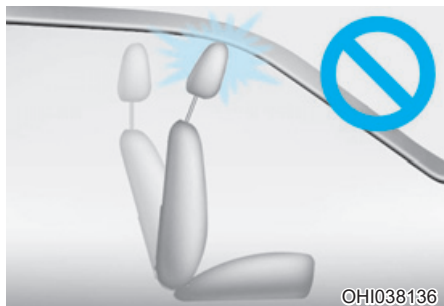

**К СВЕДЕНИЮ**

При наклоне спинки сиденья вперед, если подушка сиденья и подголовник находятся в поднятом состоянии, вероятно соприкосновение подголовника с солнцезащитным козырьком или другими элементами интерьера транспортного средства.

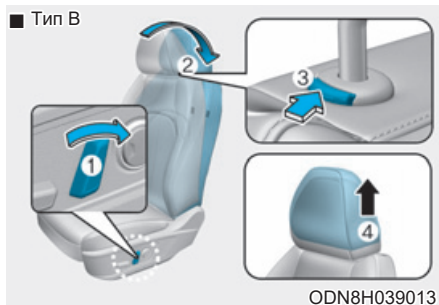
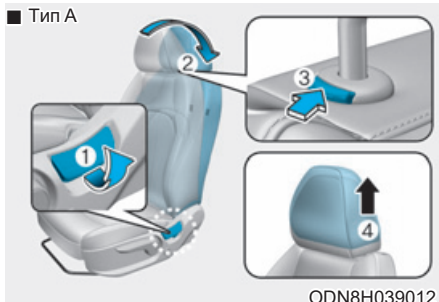
**Снятие/переустановка**

Снятие подголовника:

1. Наклоните спинку сиденья (2) с помощью рычага или переключателя (1) наклона спинки.
2. Поднимите подголовник, насколько это возможно.
3. Нажмите кнопку фиксатора подголовника (3), и одновременно потяните подголовник вверх (4).

**⚠ ОСТОРОЖНО**

**НИКОГДА** не позволяйте никому ездить в сиденье с удаленным подголовником.

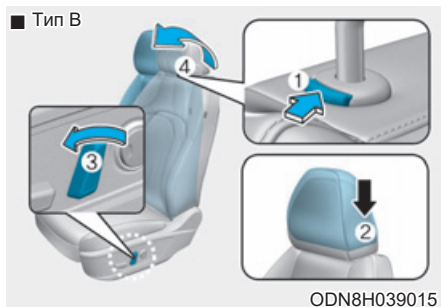
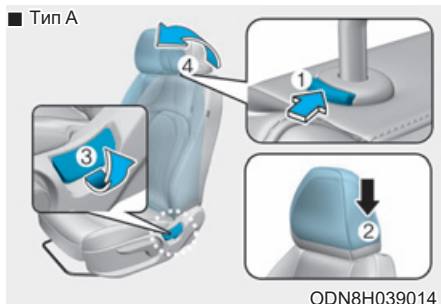

Чтобы установить подголовник:

1. Наклоните спинку сиденья.
2. Установите стойки подголовника (2) в отверстия, одновременно нажимая на кнопку фиксатора (1).
3. Отрегулируйте подголовник на нужную высоту.
4. Наклоните спинку сиденья (4) с помощью рычага или переключателя (3) наклона спинки.

### ОСТОРОЖНО

Всегда убедитесь, что подголовник фиксируется на место после переустановки и настройки его должным образом.

## Подголовники задних сидений

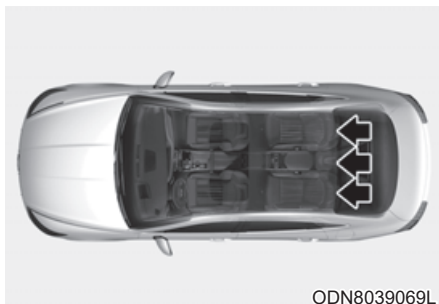

Для обеспечения комфорта и безопасности пассажиров задние сиденья оснащены подголовниками.

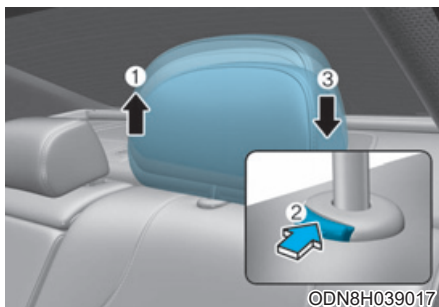

### Регулировка по высоте вверх и вниз

Увеличение высоты подголовника:

1. Переместить подголовник вверх в требуемое положение (1).

Уменьшение высоты подголовника:

1. Нажать и удерживать кнопку фиксатора (2) на опоре подголовника.
2. Переместить подголовник вниз в требуемое положение (3).

## Сиденья с обогревом и вентиляцией

### Обогреватели сидений (при наличии)

Обогреватели сидений предназначены для обогрева сидений в холодную погоду.

## ОСТОРОЖНО

Обогреватель сиденья может стать причиной **ТЯЖЕЛЫХ ОЖОГОВ** даже при низкой температуре, особенно при длительном использовании.

Пассажиры должны быть в состоянии почувствовать, что сиденье становится слишком горячим, и своевременно выключить обогреватель.

Люди, которые не могут определить изменение температуры или боль в коже, должны соблюдать крайнюю осторожность. Особенно это касается следующих типов пассажиров:

- Младенцы, дети, лица пожилого возраста или недееспособные лица, а также недавно выписанные пациенты.
- Люди с чувствительной кожей.
- Утомленные люди.
- Интоксигированные люди.
- Люди под воздействием медицинских препаратов, которые могут вызвать дремоту или сонливость.

## ОСТОРОЖНО

**НЕДОПУСТИМО** класть что-либо на сиденье, что может мешать теплопередаче от обогревателя сиденья (покрывала или подушки, например). Это может вызвать перегрев обогревателя сиденья и стать причиной ожога или повреждения сиденья.

## **К СВЕДЕНИЮ**

Для предотвращения повреждения систем обогрева сидений и самих сидений нужно соблюдать следующее.

- Запрещается использование для чистки сидений растворителей, таких как разбавитель краски, бензол, спирт и бензин.
- Не следует класть на сиденье с обогревом тяжелые или острые предметы.
- Не следует производить замену чехлов на сиденьях. Это может стать причиной повреждения обогревателя сиденья или системы вентиляции сиденья.



- Регулировка температуры в автоматическом режиме  
После включения вручную кнопки ON (ВКЛ) обогреватель сиденья начинает автоматическое управление температурой сиденья для предотвращения низкотемпературных ожогов.

#### - Переднее сиденье

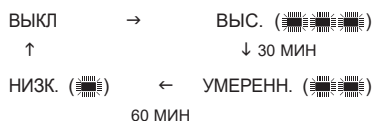

#### - Заднее сиденье

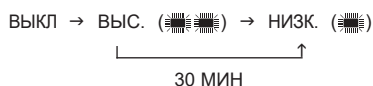

Температура может быть изменена вручную. Однако вскоре произойдет возврат в автоматический режим.

- Если при работающем обогревателе удерживать переключатель нажатым дольше 1,5 секунды, обогреватель сиденья отключится.
- По умолчанию при включении зажигания выключатель обогревателя сиденья находится в положении «включено». Однако если функция автоматического управления комфортом включена, обогреватель сиденья водителя будет включаться и выключаться в зависимости от температуры окружающего воздуха.

- Автоматическое управление комфортом (для сиденье водителя, при наличии)

При работающем двигателе обогревателем сиденья производится автоматическое регулирование температуры сиденья в зависимости от температуры окружающего воздуха.

При нажатии на выключатель обогревателя сиденья управление обогревателем сиденья будет производиться в ручном режиме.

Для использования данной функции она должна быть активизирована в меню Сеттингс (настройки) на экране АВН системы.

Более подробные сведения приводятся в поставляемом отдельно руководстве для информационно-развлекательной системы автомобиля.



- Автоматическое управление комфортом (для сиденья водителя, при наличии)

При работающем двигателе системой вентиляции сиденья производится автоматическое регулирование температуры сиденья в зависимости от температуры окружающего воздуха. Если выключатель вентиляции сиденья нажат, управление системой вентиляции сиденья будет производиться в ручном режиме. Для использования данной функции она должна быть активизирована в меню Сеттингс (настройки) на экране АВН системы.

Более подробные сведения приводятся в поставляемом отдельно руководстве для информации о развлекательной системе автомобиля.

### **К СВЕДЕНИЮ**

Для предотвращения повреждения системы вентиляции сидений:

- Используйте систему вентиляции сидений ТОЛЬКО при включенной системе климат-контроля. Длительное использование системы вентиляции сидений при выключенной системе климат-контроля может привести к неисправности системы вентиляции сидений.
- Запрещается использовать для чистки сидений растворители, такие как разбавитель краски, бензол, спирт и бензин.
- Следует избегать попадания жидкости на передние сиденья, при этом вентиляционные отверстия могут быть заблокированы и не смогут выполнять работу надлежащим образом.
- Недопустимо класть под сиденья газеты или пластиковые пакеты. Ими может быть заблокирован приток воздуха и система вентиляции не будет работать должным образом.
- Не следует менять обивку сидений. Это может привести к повреждению системы вентиляции сидений.
- Если система вентиляции не работает должным образом, следует выключить и снова включить зажигание. Если это не поможет, рекомендуется обратиться к официальному дилеру HYUNDAI для проверки системы.

## РЕМНИ БЕЗОПАСНОСТИ

В этом разделе приводится описание надлежащего использования ремней безопасности. Также указываются некоторые из недопустимых действий при использовании ремней безопасности.

### Меры предосторожности при использовании ремней безопасности

Перед началом поездки следует всегда пристегивать ремень безопасности и убедиться, что все пассажиры пристегнули ремни безопасности. Система подушек безопасности (при наличии) является только дополнением к ремням безопасности как дополнительное устройство защиты и не может заменить ремни безопасности. В большинстве стран требуется, чтобы все люди в транспортном средстве были пристегнуты ремнями безопасности.



### ОСТОРОЖНО

При движении транспортного средства **ВСЕ** пассажиры должны быть пристегнуты ремнями безопасности. При пристегивании ремней безопасности должны быть приняты следующие меры:

- **ВСЕГДА** пристегивать детей до 13 лет на задних сиденьях с помощью соответствующей удерживающей системы.

- **ЗАПРЕЩАЕТСЯ** сажать детей при движении транспортного средства на переднее сиденье для пассажира. Если ребенок старше 13 лет должен сидеть на переднем сиденье, сиденье должно быть перемещено как можно дальше назад и ребенок должен быть пристегнут с помощью ремня безопасности.
- **НЕДОПУСТИМО** пристегивать поясной частью ремня безопасности пассажирского сиденья детей или младенцев.
- **НЕДОПУСТИМО** управлять транспортным средством при откинутой спинке сиденья.
- **Недопустимо** сажать детей на одно сиденье или пристегивать их одним ремнем.
- **Недопустимо** пропускать плечевой ремень под рукой или за спиной.
- **Недопустимо** накидывать ремень безопасности поверх хрупких предметов. В случае резкого торможения или столкновения они могут быть повреждены ремнем.
- **Недопустимо** использование перекрученного ремня безопасности. Перекрученный ремень безопасности не обеспечит надлежащей защиты в случае аварии.
- **Недопустимо** использование поврежденного ремня безопасности.
- **Недопустимо** пристегивание пряжки ремня безопасности к замку другого сиденья.



- **ЗАПРЕЩАЕТСЯ** отстегивать ремень безопасности во время поездки. Это может привести к потере управления транспортным средством и стать причиной аварии.
- Убедиться, что ничто не мешает фиксации пряжки в замке ремня безопасности. Это может помешать надлежащей фиксации пряжки в замке.
- Не допускается внесение владельцем автомобиля таких изменений или дополнений в конструкцию, которые либо будут препятствовать нормальной работе устройств натяжения ремней безопасности по устранению провисания ремня, или будут препятствовать регулировке натяжения ремня с этой же целью.



## ОСТОРОЖНО

Поврежденные ремни безопасности и механизмы натяжения не будут работать должным образом. Необходимо всегда производить замену:

- Изношенных, загрязненных или поврежденных лямок.
- Поврежденных деталей.
- После аварии должна быть заменена вся система ремней безопасности в сборе, даже при отсутствии видимых повреждений.

## Сигнализатор непристегнутых ремней безопасности

### Предупреждение о непристегнутых ремнях безопасности



### Контрольная лампа сигнализации не пристегнутого ремня безопасности водителя

В качестве напоминания для водителя, независимо от пристегивания ремня, при каждом включении зажигания приблизительно на 6 секунд загорается сигнализатор непристегнутых ремней безопасности и раздается звуковой сигнал зуммера. Если ремень безопасности не пристегнут, будет подаваться звуковой сигнал в течение 6 секунд.

Если ремень безопасности не будет пристегнут после перевода кнопки запуска и остановки двигателя в положение ON или START, или если он будет отстегнут после перевода кнопки запуска и остановки двигателя в положение ON или START, то соответствующая контрольная лампа ремня безопасности будет гореть, пока ремень не будет пристегнут.

В случае начала движения с непристегнутым ремнем безопасности или отстегивания ремня на скорости ниже 20 км/ч, соответствующая сигнальная лампа будет продолжать гореть до тех пор, пока ремень не будет пристегнут.

В случае продолжения движения с непристегнутым ремнем безопасности или отстегивания ремня на скорости выше 20 км/ч в течение примерно 100 секунд будет раздаваться звуковой сигнал зуммера и будет мигать соответствующий сигнализатор.

### **Контрольная лампа ремня безопасности переднего пассажира (Для Ближнего Востока) (при наличии)**

В качестве напоминания для переднего пассажира, контрольная лампа ремня безопасности со стороны переднего сиденья пассажира будет гореть приблизительно 6 секунд каждый раз, когда кнопка запуска и остановки двигателя будет переведена в положение ON или START вне зависимости от того, пристегнут ли ремень.

Если ремень безопасности не будет пристегнут после перевода кнопки запуска и остановки двигателя в положение ON или START, или если он будет отстегнут после перевода кнопки запуска и остановки двигателя в положение ON или START, то соответствующая контрольная лампа ремня безопасности будет гореть, пока ремень не будет пристегнут.

В случае начала движения с непристегнутым ремнем безопасности или отстегивания ремня на скорости ниже 20 км/ч, соответствующая сигнальная лампа будет продолжать гореть до тех пор, пока ремень не будет пристегнут.

В случае продолжения движения с непристегнутым ремнем безопасности или отстегивания ремня на скорости выше 20 км/ч в течение примерно 100 секунд будет раздаваться звуковой сигнал зуммера и будет мигать соответствующий сигнализатор.

### **Информация**

- Несмотря на то, что сиденье пассажира переднего ряда свободно, сигнальная лампа ремня безопасности будет мигать или гореть в течение 6 секунд.
- Предупреждение о необходимости пристегнуть ремень безопасности для пассажирского сиденья переднего ряда могут срабатывать если на это место положен багаж.

## Система ремней безопасности

### Поясная и плечевая секции ремня безопасности

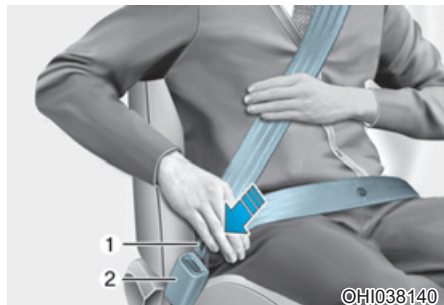

Для пристегивания ремня безопасности:

Необходимо вытянуть ремень из втягивающего устройства и вставить металлический язычок (1) в замок (2). При фиксации язычка в замке должен раздаваться слышимый щелчок.

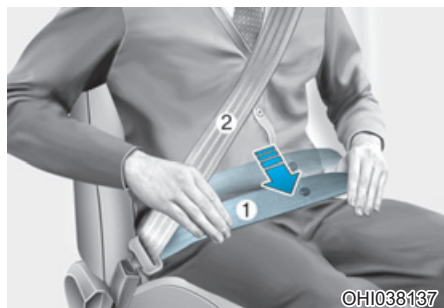

Нижняя часть ремня должна (1) удерживать бедра, а верхняя (2) — грудь.

После ручной регулировки поясного ремня безопасности длина ремня безопасности производится автоматически. При медленном наклоне вперед длина ремня будет соответственно увеличиваться. В случае резкого торможения или столкновения ремень будет заблокирован в текущем положении. Ремень также заблокируется при слишком резком наклоне вперед.

#### К СВЕДЕНИЮ

Если не удастся вытянуть достаточную длину ремня из втягивающего устройства, следует сильно потянуть за ремень и отпустить. После отпускания можно будет плавно вытянуть ремень на требуемую длину.



#### ОСТОРОЖНО



В случае ненадлежащей регулировки ремня безопасности риск получения серьезной травмы при аварии увеличивается. При регулировании ремней безопасности должны быть приняты следующие меры:

- Расположить поясную часть ремня безопасности как можно ниже через бедра, не на талии, чтобы было удобно. Это позволит при столкновении поглощать силу удара крепкими тазовыми костями, уменьшая вероятность внутренних травм.
- Расположить одну руку под плечевой лямкой, а другую поверх ремня, как показано на рисунке.
- Крепление плечевой лямки должно быть зафиксировано на требуемой высоте.
- Недопустимо прокладывать плечевую лямку через шею или лицо. **Height adjustment**

### Регулировка высоты

Для обеспечения максимального комфорта и безопасности высота крепления плечевой лямки может быть отрегулирована в одно из четырех положений.

Плечевая лямка должна проходить через грудь и середину плеча со стороны двери, а не по шее.

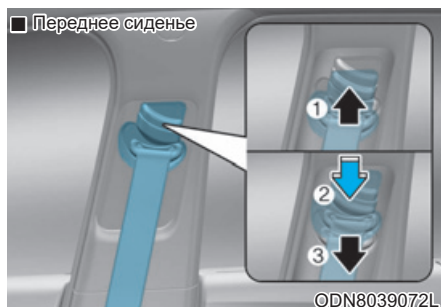

Для регулирования высоты крепления ремня безопасности следует сместить регулятор высоты в требуемое положение.

Для увеличения высоты регулятор высоты должен быть смещен вверх (1). Для уменьшения высоты его следует сместить вниз (3), нажимая на кнопку регулятора высоты (2).

Для фиксации крепления в требуемом положении кнопку следует отпустить. Для проверки надлежащей фиксации необходимо попытаться сместить регулятор высоты.

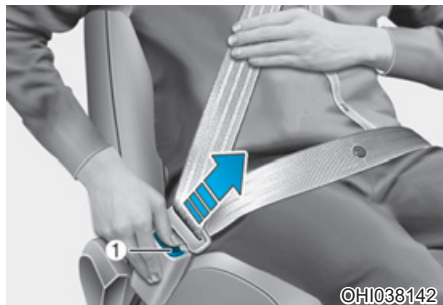

©Н1033142

### Для отстегивания ремня безопасности:

Нажать на кнопку отстегивания пряжки (1) на замке ремня безопасности.

В отстегнутом состоянии лямка ремня безопасности должна автоматически сматываться втягивающим устройством. Если это не производится, следует проверить ремень на предмет перекручивания.

### Задний центральный ремень безопасности

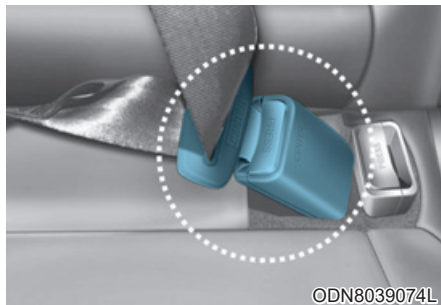

ODN8039074L

При использовании ремня безопасности пассажирами, находящимися на заднем сиденье, необходимо использовать пряжку с маркировкой CENTER.

### **i** Информация

Если ремень безопасности не вытягивается из втягивающего механизма, потяните ремень с силой, чтобы снять блокировку. После освобождения вы сможете плавно вытащить ремень.

## Устройство предварительного натяжения ремней безопасности



OH1038143L

Транспортное средство оборудовано устройствами предварительного натяжения ремней безопасности сидений водителя и переднего пассажира.

Устройство предварительного натяжения предназначено для натяжения ремня и удержания тела водителя или пассажира при лобовом столкновении. Преднатяжители ремней безопасности могут срабатывать одновременно с подушками безопасности при достаточно серьезных фронтальных столкновениях.

При резком торможении, или если попытаться наклониться вперед резким движением, втягивающее устройство ремня безопасности будет заблокировано в текущем положении. При определенных лобовых столкновениях устройство предварительного натяжения активизируется и втягивает ремень безопасности до создания плотного контакта с телом водителя или пассажира транспортного средства.

## ОСТОРОЖНО

- Необходимо всегда пристегивать ремень и сидеть на сиденье надлежащим образом.
- Недопустимо использование перекрученного или ослабленного ремня безопасности. Перекрученный или ослабленный ремень безопасности не обеспечит надлежащей защиты в случае аварии.
- Недопустимо располагать что-либо рядом с пряжкой ремня безопасности. При этом может быть нарушено надлежащее функционирование пряжки.
- После активизации или в случае аварии устройства предварительного натяжения должны быть заменены.
- Проверку, обслуживание, ремонт или замену устройств предварительного натяжения следует производить ТОЛЬКО в специализированной мастерской. Рекомендуем обратиться к официальному дилеру HYUNDAI для проверки, обслуживания, ремонта или замены преднатяжителей.
- Недопустимо ударять по механизму ремня безопасности в сборе.

### ОСТОРОЖНО

Не прикасайтесь к преднатяжителям ремней безопасности в течение нескольких минут после их срабатывания. При срабатывании в результате столкновения механизм преднатяжителя ремня безопасности сильно нагревается и может стать причиной ожогов.

### ВНИМАНИЕ

Кузовные работы в передней части транспортного средства могут привести к повреждению системы преднатяжителя ремня безопасности. Поэтому рекомендуем обслуживать систему у официального дилера HYUNDAI.

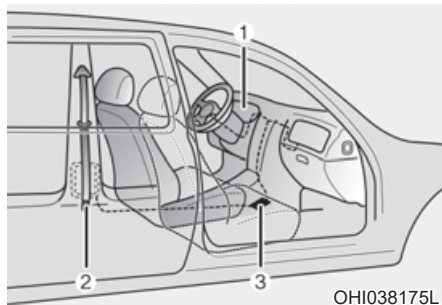

OH1038175L

Устройство предварительного натяжения, как правило, состоит из следующих компонентов. Их местоположения показаны на приведенном ниже рисунке:

- (1) Контрольная лампа неисправности подушек безопасности ДСБ
- (2) Втягивающий преднатяжитель
- (3) Блок управления ДПБ

### К СВЕДЕНИЮ

Датчик, приводящий в действие подушки безопасности SRS, соединен с преднатяжителем ремней безопасности. Контрольная лампа подушек безопасности SRS на панели приборов при включении зажигания загорается примерно на 6 секунд и затем гаснет. При неисправности устройства предварительного натяжения контрольная лампа будет гореть даже если подушка безопасности ДСБ находится в исправном состоянии. Если контрольная лампа не загорается, не гаснет или светится при движении транспортного средства, рекомендуется проверить как можно скорее устройство предварительного натяжения ремней безопасности и (или) подушки безопасности ДСБ у официального дилера HYUNDAI.

### К СВЕДЕНИЮ

- Устройства предварительного натяжения ремней безопасности могут сработать при определенном фронтальном или боковом столкновении или при опрокидывании (если установлен датчик опрокидывания).
- При активизации устройства предварительного натяжения ремней безопасности может раздаться громкий шум и в салоне может появиться мелкая пыль и дым. Это считается нормальным и не представляет опасности.
- Хотя эта пыль и нетоксична, при попадании на кожу она вызывает раздражение и ее не следует вдыхать длительное время. После аварии, в результате которой произошла активизация устройства предварительного натяжения ремней безопасности, следует тщательно вымыть по д е р ж н у в ш и е с я воздействию пыли участки кожи.



## Дополнительные меры предосторожности при использовании ремней безопасности

### **Использование ремня безопасности во время беременности**

Во время беременности всегда должен использоваться ремень безопасности. Лучший способ защиты будущего ребенка заключается в том, чтобы защитить себя пристегиванием ремня безопасности.

Беременные женщины всегда должны использовать поясные и плечевые секции ремня безопасности. Для этого следует пропустить плечевую лямку между грудями как можно дальше от шеи. Поместить поясной ремень безопасности ниже живота так, чтобы он охватывал бедра и тазовую кость под округленной частью живота.



### **ОСТОРОЖНО**

Для снижения риска серьезной травмы или смерти будущего ребенка при аварии беременные женщины не должны располагать поясную часть ремня безопасности выше живота или по животу, где находится будущий ребенок.

## **Использование ремня безопасности для пристегивания детей**

### **Младенец и маленький ребенок**

В большинстве стран законом предписывается использование детских удерживающих устройств и дополнительных подушек. Возраст, при достижении которого вместо детских удерживающих систем могут использоваться ремни безопасности в различных странах может отличаться, таким образом следует знать об определенных требованиях в конкретной стране. Детская удерживающая система для младенцев должна быть должным образом установлена на заднем сиденье. Более подробные сведения приводятся в разделе “Детская удерживающая система” этой главы.



### **ОСТОРОЖНО**

Для младенцев и маленьких детей **ДОЛЖНЫ** использоваться детские удерживающие устройства соответствующих весовых групп.

Для снижения риска получения серьезных травм ребенком и других пассажиров **НЕДОПУСТИМО** сажать ребенка на колени пассажира. При аварии ребенок может выскользнуть из рук и сильно удариться о внутренние части салона транспортного средства.

Маленькие дети лучше всего защищены от травм в случае аварии когда должным образом пристегнуты на заднем сиденье с помощью детской удерживающей системы, соответствующей стандартам безопасности страны использования. Перед покупкой детской удерживающей системы следует убедиться в ее сертификации в соответствии со стандартами безопасности страны, в которой она будет использоваться. Удерживающая система должна соответствовать росту и массе ребенка. Данная информация приводится на этикетке детского удерживающего устройства. См. раздел “Детская удерживающая система” в этой главе.

### Большие дети

Дети возрастом до 13 лет, которые слишком большие для использования дополнительной подушки, всегда должны занимать заднее сиденье и использовать штатные поясные и плечевые секции ремня безопасности. Ремень безопасности должен охватывать верхнюю часть бедер, плечо и грудь, чтобы удерживать тело ребенка должным образом. Подгонка ремня должна периодически проверяться. При движении ребенка ремень может сместиться. Детям обеспечивается наибольшая безопасность в случае аварии, если они пристегнуты надлежащей удерживающей системой и (или) ремнями безопасности на заднем сиденье.

Если большой ребенок старше 13 лет должен находиться на переднем сидении, он должен быть надежно пристегнут штатными поясными и плечевыми секциями ремня безопасности, а сиденье должно быть помещено в крайнее заднее положение.

Если плечевая лямка касается шеи ребенка или лица, следует попытаться разместить ребенка ближе к центру транспортного средства. Если плечевая лямка все еще касается лица или шеи, следует использовать соответствующую дополнительную подушку.



### ОСТОРОЖНО

- **Всегда следует проверять, чтобы ремень безопасности для больших детей был пристегнут и должным образом отрегулирован.**
- **Плечевая лямка не должна касаться шеи или лица ребенка.**
- **Недопустимо пристегивание ремнем безопасности больше чем одного ребенка.**

### **Использование ремня безопасности и травмированные люди**

При транспортировании травмированного человека должен использоваться ремень безопасности.

Для получения определенных рекомендаций следует обратиться к врачу.

### **Один человек - один ремень**

Недопустимо пристегивание двух человек (включая ребенка) одним ремнем. При этом увеличивается вероятность получения серьезных травм в случае аварии.

### **Недопустимо лежать**

Управление транспортным средством при откинутой спинке сиденья может быть опасным. При откидывании спинки, даже в случае пристегивания ремнями безопасности, эффективность системы безопасности (ремней безопасности и подушек безопасности) значительно снижается.

Ремни безопасности должны опоясывать бедра и грудь, чтобы они могли работать должным образом.

При аварии может иметь место сильный удар о ремень безопасности, вызывающий травму шеи или другие травмы.

Чем больше откинута спинка сиденья, тем больше вероятность, что бедра пассажира будут двигаться под поясным ремнем безопасности или шея пассажира ударится о плечевую лямку.



### **ОСТОРОЖНО**

- **НЕДОПУСТИМО** управлять транспортным средством при откинутой спинке сиденья.
- Управление транспортным средством при откинутой спинке сиденья значительно увеличивает вероятность получения серьезной травмы или травмы со смертельным исходом в случае столкновения или резкого торможения.
- Водители и пассажиры всегда должны сидеть на сиденьях должным образом, ремни безопасности должны быть пристегнуты, а спинки сидений установлены в вертикальное положение.

### **Содержание ремней безопасности в надлежащем состоянии**

Недопустимо производить разборку или модификацию систем ремней безопасности. Должны быть приняты меры предосторожности, чтобы не повредить ремни безопасности и их компоненты петлями сиденья, дверями и т. д.

### ***Периодическая проверка***

Все ремни безопасности должны периодически проверяться на наличие износа или повреждений. Поврежденные детали должны быть заменены при первой же возможности.

### ***Ремни должны быть чистыми и сухими***

Ремни безопасности должны содержаться чистыми и сухими. В случае загрязнения ремни должны чиститься мягким мыльным раствором и теплой водой. Отбеливатель, краска, сильные моющие средства или абразивы не должны использоваться, потому что они могут повредить и ослабить ткань.

### ***Замена ремней безопасности***

Полная замена всей системы ремней безопасности должна производиться в случае аварии. Это должно быть выполнено даже при отсутствии видимых повреждений. За советом рекомендуется обращаться к официальному дилеру HYUNDAI.

## ДЕТСКАЯ УДЕРЖИВАЮЩАЯ СИСТЕМА (ДУС)

**Наша рекомендация: Дети всегда должны находиться на задних сиденьях**

### ОСТОРОЖНО

**Всегда надежно пристегивайте детей на задних сиденьях автомобиля, если подушка сиденья переднего пассажира не отключена.**

**Дети любого возраста на задних сиденьях будут в большей безопасности.**

**Ребенок на переднем пассажирском сиденье может быть сильно травмирован при раскрытии подушки безопасности, что может стать причиной СЕРЬЕЗНОЙ ТРАВМЫ или СМЕРТИ.**

Дети до 13 лет всегда должны ехать на задних сиденьях и всегда должны быть должным образом пристегнуты, чтобы минимизировать риск травмы в результате аварии, резкого торможения или внезапного маневра. Согласно статистика аварий дети находятся в большей безопасности, когда должным образом пристегнуты на задних сиденьях, чем когда находятся на переднем сиденье.

Если ребенок слишком большой для использования детской удерживающей системы, должны использоваться штатные ремни безопасности.

В большинстве стран закон предписывает использование одобренных детских удерживающих систем.

Предписываемые законом возраст или масса / рост, при достижении которых вместо детских удерживающих систем могут использоваться ремни безопасности, в различных странах могут отличаться, таким образом следует знать об определенных требованиях в конкретной стране.

Детская удерживающая система должна быть должным образом установлена на заднем сиденье. Должна использоваться доступная на рынке детская удерживающая система, соответствующая требованиям стандартов безопасности в стране использования.

Детские удерживающие системы, как правило, предназначены для крепления на сиденье транспортного средства поясным ремнем безопасности или поясной лямкой ремня с креплением в трех точках или с помощью верхнего анкерного ремня и/или анкерного крепления ISOFIX.

### **Детская Удерживающая Система всегда устанавливается на задних сиденьях**

Младенцы и маленькие дети должны быть пристегнуты в соответствующих обращенных назад или вперед ДУС, которые предварительно должны быть закреплены на заднем сиденье транспортного средства. Следует прочитать и выполнять предоставленные изготовителем инструкции по установке и использованию детской удерживающей системы.



### **ОСТОРОЖНО**

- При установке и использовании всегда должны соблюдаться инструкции изготовителя детской удерживающей системы.
- Ребенок должен быть пристегнут с помощью детской удерживающей системы должным образом.
- Недопустимо использовать съемное детское кресло или детское сиденье безопасности, которое одевается на спинку сиденья, так как ими не обеспечивается надлежащая защита в случае аварии.
- После аварии рекомендуется обратиться к дилеру HYUNDAI для проверки детской удерживающей системы, ремней безопасности, анкерных креплений и верхних страховочных анкерных креплений ISOFIX. **Selecting a Child Restraint System (CRS)**

### **Выбор детской удерживающей системы (ДУС)**

При выборе ДУС для своего ребенка следует учитывать следующее:

- ДУС должна иметь сертификационную этикетку, которой подтверждается соответствие применимым стандартам безопасности в стране использования.
- Выбор детской удерживающей системы должен производиться на основании роста и массы ребенка. Эта информация обычно представлена на требуемых этикетках и в инструкции по применению.
- Выбранная детская удерживающая система должна соответствовать сиденьям транспортного средства, в котором она будет использоваться.
- При установке должны учитываться инструкции и предупреждения, предоставленные с детской удерживающей системой.

### **Типы детских удерживающих систем**

Есть три основных типа детских удерживающих систем: обращенные вперед сиденья, обращенные назад сиденья и дополнительные подушки. Они классифицируются в соответствии с возрастом, ростом и массой ребенка.

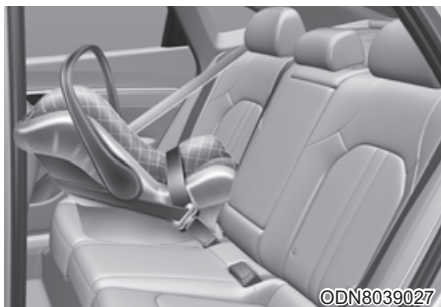

### Детская удерживающая система с расположением против хода движения

Детская удерживающая система с расположением против хода движения обеспечивает удержание с помощью поверхности, на которую опирается спина ребенка. Система ремней удерживает ребенка на месте, а во время дорожно-транспортного происшествия удерживает его в детской удерживающей системе, снижая нагрузку на хрупкую шею и позвоночник.

Дети в возрасте до одного года должны находиться только в детской удерживающей системе с расположением против хода движения. Существует множество видов детских удерживающих систем с расположением против хода движения. Детские удерживающие системы для младенцев должны располагаться только против хода движения. Для обращенных назад трансформируемых детских удерживающих систем и систем «3 в 1» обычно указываются пределы роста и массы, что позволяет перевозить детей в обращенных назад системах в течение более длительного времени.

Продолжайте использовать обращенные назад детские удерживающие системы, пока дети соответствуют указанным изготовителям пределам роста и массы.



### Обращенные вперед детские удерживающие устройства

Обращенным вперед детским удерживающим устройством обеспечивается удержание тела ребенка с помощью ремней. Для ребенка должно использоваться обращенное вперед детское удерживающее устройство пока он не достигнет указанных изготовителем пределов роста и массы тела.

После этого для него должна использоваться дополнительная подушка.

### Дополнительные подушки

Дополнительная подушка – это детская удерживающая система, предназначенная для использования с системой ремней безопасности транспортного средства.

Использование дополнительной подушки позволяет проложить ремень безопасности так, чтобы он прилегал к наиболее крепким частям тела ребенка. Дополнительная подушка для ребенка должна использоваться до тех пор, пока не станет возможным использование ремней безопасности без нее.

Для надлежащей фиксации ремня безопасности поясной ремень должен охватывать верхнюю часть бедер, а не живот. Плечевой ремень должен проходить через плечо и грудь, а не через шею или лицо. Для снижения риска получения травм в результате аварии, резкой остановки или резкого маневра дети в возрасте до 13 лет обязательно должны быть пристегнуты надлежащим образом.

### Установка детской удерживающей системы (ДУС)

#### ОСТОРОЖНО

**Перед установкой детской удерживающей системы необходимо:**

**Прочитать и соблюдать инструкции, предоставленные изготовителем детской удерживающей системы.**

**Несоблюдение инструкций и предупреждений в случае аварии может стать причиной СЕРЬЕЗНОЙ ТРАВМЫ или СМЕРТИ.**

#### ОСТОРОЖНО

**Если подголовник автомобиля не позволяет правильно установить детское кресло, нужно отрегулировать или полностью снять подголовник соответствующего посадочного места.**



После выбора надлежащей детской удерживающей системы и проверки ее соответствия для данного транспортного средства можно приступать к установке детской удерживающей системы согласно инструкций изготовителя. Три основных шага для правильной установки детской удерживающей системы:

- **Закрепить надлежащим образом детскую удерживающую систему в транспортном средстве.** Все детские удерживающие системы должны крепиться к транспортному средству поясным ремнем безопасности или поясной лямкой ремня с креплением в трех точках или с помощью верхнего анкерного ремня ISOFIX и/или анкерного крепления ISOFIX.
- **Убедиться, что детская удерживающая система закреплена должным образом.** После установки детской удерживающей системы следует попытаться наклонить ее вперед и из стороны в сторону, чтобы проверить качество ее крепления. Крепление детской удерживающей системы с помощью ремня безопасности должно быть как можно более тугим. Тем не менее, некоторое перемещение из стороны в сторону допустимо.

Во время установки детской удерживающей системы отрегулируйте сиденье автомобиля (вверх/вниз, вперед/назад), чтобы ребенок мог удобно поместиться в этой системе.

- **Пристегнуть ребенка в детской удерживающей системе.** Убедиться, что ребенок зафиксирован в детской удерживающей системе в соответствии с инструкциями изготовителя.



## ВНИМАНИЕ

**Детская удерживающая система в закрытом транспортном средстве становится очень горячей. Для предотвращения ожогов следует проверить поверхность сиденья и пряжки, прежде чем сажать ребенка в детскую удерживающую систему.**

### **Нижнее крепление ISOFIX и крепление верхнего страховочного троса (система крепления ISOFIX) для детей**

Системой ISOFIX производится удерживание ребенка во время поездки и в случае аварии. Система спроектирована так, чтобы упростить процесс установки в максимально возможной степени и снизить вероятность неправильной установки. Системой ISOFIX используются предусмотренные на транспортном средстве крепления и приспособления детской удерживающей системы. Системой ISOFIX устраняется необходимость использования ремней безопасности для крепления детской удерживающей системы к задним сиденьям.

Анкерные крепления ISOFIX представляют собой металлические стержни, встроенные в транспортное средство. Предусмотрено два нижних крепления для каждого места установки ISOFIX, которые предназначены для нижних деталей крепления детской удерживающей системы.

Для использования системы ISOFIX должна быть приобретена детская удерживающая система с деталями крепления ISOFIX. (Детская удерживающая система ISOFIX может устанавливаться, только если она утверждена для универсального применения или применения в соответствующем автомобиле в соответствии с требованиями ECE-R44 или ECE-R129.)

Производитель детской удерживающей системы обязан предоставить инструкцию по креплению детской удерживающей системы к анкерным креплениям ISOFIX.

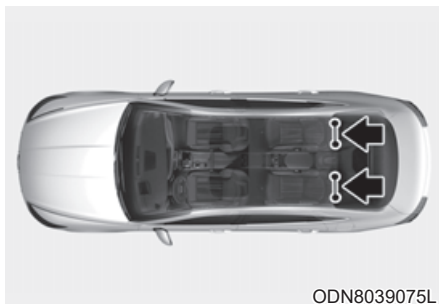

Анкерные крепления ISOFIX встроены в крайнее левое и правое задние посадочные места.

Их местоположения показаны на рисунке. Для центрального заднего сиденья нижние крепления ISOFIX не предусмотрены.

### **ОСТОРОЖНО**

**Запрещается устанавливать детскую удерживающую систему с помощью анкерных креплений ISOFIX на заднее центральное посадочное место. Это сиденье не оборудовано анкерными креплениями ISOFIX.**

**Использование анкерных креплений крайних задних сидений для установки ДУС на центральное посадочное место может привести к повреждению анкерных креплений.**

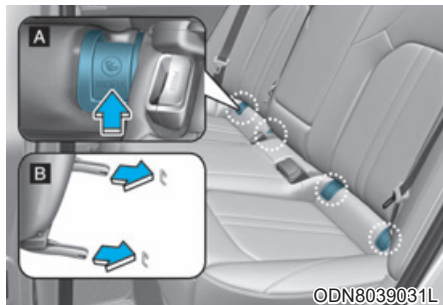

[A] : Указатель местоположения анкерного крепления ISOFIX,

[B] : Анкерное крепление ISOFIX

Обозначения мест расположения анкерных креплений ISOFIX находятся на подушках левого и правого задних сидений (см. стрелки на рисунке).

Оба крайние задние сиденья оборудованы парой анкерных креплений ISOFIX, а также соответствующими креплениями верхнего анкерного ремня на задней стороне спинок задних сидений.

(Всемирно одобренные согласно ECE-R44 или ECE-R129 детские удерживающие системы должны дополнительно крепиться верхним анкерным ремнем, подсоединенным к задней стороне спинок задних сидений.)

Анкерные крепления ISOFIX расположены между спинкой и подушкой сидений крайнего заднего левого и правого посадочных мест.

Для использования анкерных креплений ISOFIX нажмите на верхнюю часть крышки анкерного крепления ISOFIX.

### **Крепление детской удерживающей системы с помощью “системы крепления ISOFIX”**

Установка совместимой с креплениями ISOFIX детской удерживающей системы на одно из задних боковых сидений:

1. Переместите замок ремня безопасности в сторону от анкерного крепления ISOFIX.
2. Уберите все предметы, которые могут мешать подсоединению детской удерживающей системы к анкерным креплениям ISOFIX.
3. Установите детскую удерживающую систему на сиденье транспортного средства, затем подсоедините средние к анкерным креплениям ISOFIX согласно инструкциям производителя детской удерживающей системы.
4. Соблюдайте инструкции производителя детской удерживающей системы в отношении надлежащей установки и подсоединения креплений ISOFIX на детской удерживающей системе к анкерным креплениям ISOFIX.

## ОСТОРОЖНО

При использовании системы ISOFIX должны быть приняты следующие меры:

- Прочитать предоставленные с детской удерживающей системой инструкции по установке.
- Ребенок может достать и схватить невтянутые ремни безопасности, поэтому следует застегнуть все неиспользуемые ремни ремней безопасности позади ребенка.

Ребенок может задохнуться, если плечевая лямка обернется вокруг его шеи и ремень безопасности натянется.

- **ЗАПРЕЩАЕТСЯ** присоединять больше одной детской системы безопасности к одному анкерному креплению. Это может стать причиной ослабления или поломки анкера или принадлежности.
- После аварии система ISOFIX должна быть проверена дилером. В результате аварии система ISOFIX может быть повреждена и может не удерживать детскую удерживающую систему должным образом.

## *Крепление детской удерживающей системы с помощью верхнего анкерного ремня*

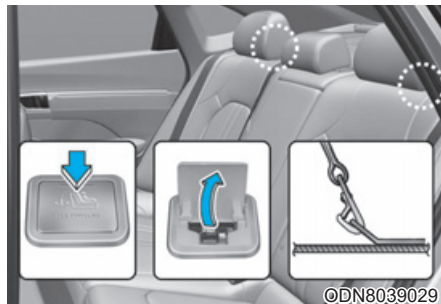

Держатели крюков детских сидений располагаются на полке багажного отделения.



1. Пропустите ремень крепления детского сиденья над спинкой сиденья.

Для автомобилей, которые оборудованы регулируемыми подголовниками, пропустите ремень крепления детского сиденья под подголовником между его опорами или иным образом пропустите ремень над спинкой сиденья.

2. Подсоедините верхний анкерный ремень к соответствующему креплению и затяните его согласно инструкциям производителя детской удерживающей системы, чтобы надежно закрепить систему на сиденье.



## ОСТОРОЖНО

При креплении лямки верхнего страховочного троса должны быть приняты следующие меры:

- Прочитать предоставленные с детской удерживающей системой инструкции по установке.
- **ЗАПРЕЩАЕТСЯ** присоединять больше одной детской удерживающей системы к одному креплению верхнего страховочного троса.

Это может стать причиной ослабления или поломки анкерного крепления или принадлежности.

- Запрещается крепить верхний анкерный ремень к фиксаторам, отличным от надлежащего анкерного крепления для верхнего анкерного ремня. В противном случае надлежащая работа не гарантируется.

- Крепление детской удерживающей системы разработано таким образом, чтобы выдерживать только те нагрузки, которые возникают при правильно закрепленных детских удерживающих системах.

Ни при каких условиях они не должны использоваться для крепления обычных ремней безопасности, каких-либо предметов или оборудования автомобиля.

**Пригодность каждого посадочного места для детских удерживающих систем с использованием крепления ISOFIX и ремня безопасности для взрослых в соответствии с Правилами UN**

(Информация для владельцев автомобилей и производителей CRS — детских удерживающих систем)

| Сиденье No. | Положение в автомобиле |
|-------------|------------------------|
| 1           | Спереди слева          |
| 2           | Спереди в центре       |
| 3           | Спереди справа         |
| 4           | 2-й ряд слева          |
| 5           | 2-й ряд по центру      |
| 6           | 2-й ряд справа         |

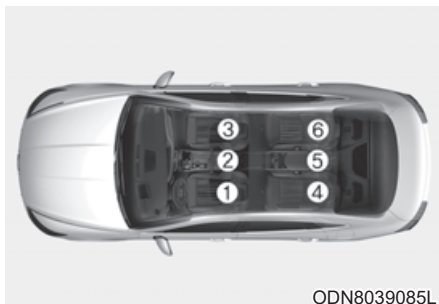

- Да : Подходит для установки на указанную категорию CRS
- Нет : Не подходит для установки на указанную категорию CRS
- “-” : Не применимо
- Таблица основана на автомобиле с левосторонним управлением. За исключением места переднего пассажира, данная таблица действительна для всех автомобилей с правосторонним управлением. Для автомобилей с правосторонним управлением для получения информации о сиденье переднего пассажира см. место посадки № 3.

| Категории ДУС  |                               | Положения сидений |   |     |                      |                      |                      | Примечания                                  |
|--|-------------------------------|-------------------|---|-----|----------------------|----------------------|----------------------|---|
|  |                               | 1                 | 2 | 3   | 4                    | 5                    | 6                    |   |
| Универсальная категория CRS  | ДУС ISOFIX : F2, F2X, R1, R2  |                   |   | Нет | Да F,R               | Да <sup>1)</sup> F,R | Да F,R               |   |
| Детская люлька (ДУС ISOFIX, устанавливается перпендикулярно к продольной оси транспортного средства) | ДУС ISOFIX : L1, L2           |                   |   | Нет | Нет                  | Нет                  | Нет                  |   |
| ДУС ISOFIX для младенцев* (*: ДУС ISOFIX для ребенка)  | ДУС ISOFIX : R1               |                   |   | Нет | Да R                 | Нет                  | Да R                 | F: обращенное вперед<br>R: обращенное назад |
| ISOFIX CRS для детей ясельного возраста — малый размер   | ДУС ISOFIX : F2, F2X, R2, R2X |                   |   | Нет | Да F,R               | Нет                  | Да F,R               |   |
| ISOFIX CRS для детей ясельного возраста — крупный размер* (*: дополнительные подушки отсутствуют)    | ДУС ISOFIX : F3, R3           |                   |   | Нет | Да <sup>2)</sup> F,R | Нет                  | Да <sup>2)</sup> F,R |   |
| Дополнительная подушка — уменьшенная ширина  | ДУС ISO : B2                  |                   |   | Нет | Да                   | Нет                  | Да                   |   |
| Дополнительная подушка — полная ширина   | ДУС ISO : B3                  |                   |   | Нет | Да                   | Нет                  | Да                   |   |

Примечание 1: посадочное место (№ 5) непригодно для установки детской удерживающей системы с опорной стойкой

Примечание 2: для установки детской удерживающей системы ISOFIX

- Сиденье водителя: необходимо сместить сиденье водителя в среднее положение и поднять его в крайнее верхнее положение.

- Переднее сиденье для пассажира: необходимо переместить сиденье для пассажира в крайнее переднее положение.

- ※ Запрещается использовать обращенное назад детское удерживающее устройство на сиденье переднего пассажира, если не отключена подушка безопасности.

- ※ Для полууниверсальных ДУС и предназначенных для определенных транспортных средств (детские удерживающие системы с креплением ISOFIX или закрепляемых ремнями) следует обратиться к перечню транспортных средств в руководстве к ДУС



### **Крепление детской удерживающей системы с помощью поясного ремня или ремня с креплением в трех точках**

Если система ISOFIX не используется, то любые детские удерживающие системы должны крепиться к заднему сиденью транспортного средства поясной лямкой ремня с креплением в трех точках.

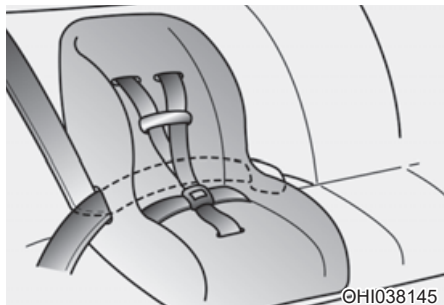

#### **Установка детской удерживающей системы с использованием ремня с креплением в трех точках**

Для установки детской удерживающей системы на заднее сиденье должно быть выполнено следующее:

1. Установить детскую удерживающую систему на заднее сиденье и пропустить через нее (или вокруг нее) ремень безопасности с креплением в трех точках согласно инструкции изготовителя удерживающей системы.

### ***i* Информация**

При использовании ремня безопасности заднего центрального сиденья необходимо также учитывать информацию из раздела «Задний центральный ремень безопасности» в этой главе.

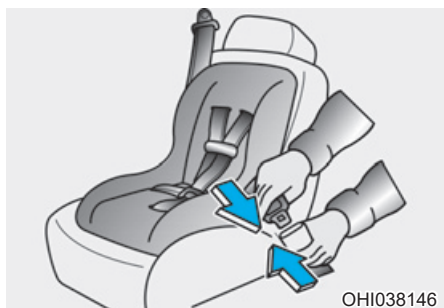

2. Вставить язычок поясного/плечевого ремня в замок. Должен быть отчетливо слышен щелчок.

### **i** Информация

Кнопка пряжки ремня должна быть расположена так, чтобы к ней был удобный доступ в случае чрезвычайной ситуации.



3. Удалить слабинку ремня в максимальной возможной степени, нажимая на детское удерживающее устройство и подавая плечевую лямку назад во втягивающее устройство.
4. Попытаться сдвинуть детскую удерживающую систему в разные стороны, чтобы убедиться в надежности ее крепления ремнем безопасности.

Если изготовитель ДУС указывает или рекомендует использовать крепление верхнего страховочного ремня с помощью ремня с креплением в трех точках, см. стр. 3-51.

Для снятия детской системы безопасности следует нажать кнопку на замке ремня безопасности, извлечь поясной/плечевой ремень из крепления и позволить полностью втянуться.

## ПОДУШКА БЕЗОПАСНОСТИ - ДОПОЛНИТЕЛЬНАЯ СИСТЕМА БЕЗОПАСНОСТИ

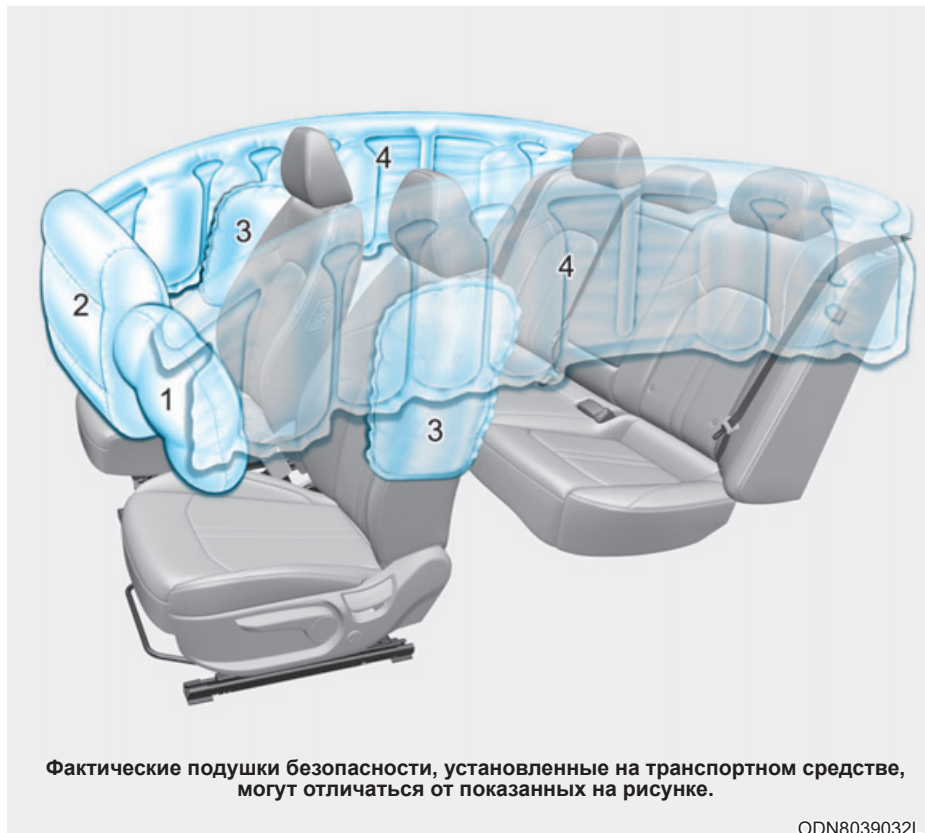

1. Передняя подушка безопасности водителя
2. Передняя подушка безопасности пассажира\*
3. Боковая подушка безопасности\*
4. Шторка безопасности\*

\* : при наличии

Транспортные средства оснащаются пассивной системой подушек безопасности водителя и переднего пассажира.

Передние подушки безопасности разработаны как дополнение к ремням безопасности с тремя точками крепления. Для этих подушек безопасности, чтобы обеспечить надлежащую защиту, всегда должны быть пристегнуты ремни безопасности.

Если ремни безопасности не будут пристегнуты, то при аварии могут быть получены серьезные травмы, возможно со смертельным исходом. Система подушек безопасности спроектирована как дополнение к ремням безопасности и не заменяет их.

Кроме того, подушки безопасности не рассчитаны на срабатывание при каждом столкновении.

При некоторых авариях системой защиты являются только ремни безопасности.

## ОСТОРОЖНО

### **МЕРЫ ПРЕДОСТОРОЖНОСТИ ДЛЯ ПОДУШЕК БЕЗОПАСНОСТИ**

**ВСЕГДА** должны использоваться ремни безопасности и детское удерживающее устройство - каждую поездку, каждый раз, всеми! Даже с подушками безопасности при столкновении могут быть получены серьезные или смертельные травмы, если в момент срабатывания подушки безопасности не использовать ненадлежащим образом ремни безопасности.

Не следует НИКОГДА размещать ребенка на переднем сиденье для пассажира в любой детской удерживающей системе или на дополнительной подушке. При срабатывании подушка безопасности может сильно ударить младенца или ребенка, нанося серьезные или смертельные травмы.

**ВПД** - Всегда Пристегивайте Детей до 13 лет на заднем сиденье. Это наиболее безопасное место для детей любого возраста. Если ребенок от 13 лет и старше должен сидеть на переднем сидении, он должен быть пристегнут ремнем безопасности, а сиденье должно быть смещено как можно дальше назад.

Пока транспортное средство не будет запарковано и остановлен двигатель все пассажиры и водитель должны сидеть на подушке сидения вертикально со спинкой сиденья в вертикальном положении с пристегнутыми ремнями безопасности, ноги должны быть удобно вытянуты, ступни ног должны упираться в пол. Если во время аварии кто-то будет находиться в другом положении, то при раскрытии подушки безопасности он может получить серьезную травму или травму со смертельным исходом.

Водитель и пассажиры никогда не должны сидеть или наклоняться излишне близко к подушкам безопасности или прислоняться к двери или центральной консоли.

## Расположение подушек безопасности

*Подушки безопасности водителя и пассажира (при наличии)*



Данное транспортное средство оборудовано дополнительной системой безопасности (ДСБ) и ремнями с креплением в трех точках для сидений водителя и пассажира.

SRS состоит из подушек безопасности в нижней части передней панели на стороне водителя под рулевым колесом, и в панели приборов со стороны пассажира (над вещевым ящиком).

Подушки безопасности маркированы рельефной надписью «AIR BAG» на мягких крышках.

ДСБ предназначена для обеспечения дополнительной защиты для водителя транспортного средства и переднего пассажира, помимо системы ремней безопасности, в случае достаточно серьезного фронтального столкновения.



## ОСТОРОЖНО

Для снижения риска нанесения телесных повреждений, в случае срабатывания передней подушки безопасности, должны быть приняты следующие меры:

- Ремни безопасности должны быть всегда пристегнуты, чтобы удерживать людей в надлежащем положении.
- Сиденье следует переместить как можно дальше от передних подушек безопасности, при этом сохраняя контроль над транспортным средством.
- Не следует прислоняться к двери или центральной консоли.
- Не следует разрешать переднему пассажиру класть ноги на панель приборов.

- Никакие предметы (такие, как накладка панели приборов, держатель мобильного телефона, держатель для напитков, освежители воздуха или наклейки) не должны находиться около модулей подушки безопасности на рулевом колесе, на приборной панели, около ветрового стекла и на панели переднего пассажира выше вещевого ящика. При срабатывании подушек безопасности такие объекты могут стать причиной травм.
- Не размещайте какие-либо предметы на лобовом стекле или на зеркале заднего внутри салона.

### **Боковые подушки безопасности (при наличии)**

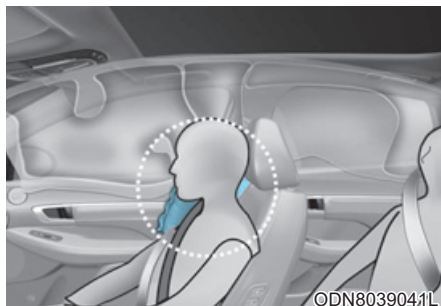
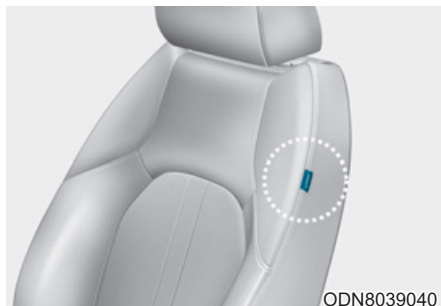

Данное транспортное средство оснащено боковыми подушками безопасности в каждом переднем сиденье.

Подушки безопасности предназначены для дополнительной защиты водителя и переднего пассажира, помимо ремней безопасности.

Боковые подушки безопасности срабатывают только при определенных боковых столкновениях, в зависимости от серьезности столкновения, угла, скорости и места удара.

На оборудованных датчиком опрокидывания транспортных средствах при обнаружении опрокидывания или вероятного опрокидывания могут срабатывать боковые подушки безопасности и/или шторки безопасности и преднатяжители с обеих сторон.

Боковые подушки безопасности не будут раскрываться при всех ситуациях бокового столкновения или опрокидывания.



### **ОСТОРОЖНО**

Для снижения риска нанесения телесных повреждений, в случае срабатывания боковой подушки безопасности, должны быть приняты следующие меры:

- Ремни безопасности должны быть всегда пристегнуты, чтобы удерживать людей в надлежащем положении.
- Не следует разрешать пассажирам прислоняться головой или туловищем к двери, класть руки на дверь, высовывать руки из окна или располагать какие-либо объекты между дверями и сиденьями.
- Обод рулевого колеса следует удерживать в соответствующих положению часовой стрелки «9» и «3» часа местах, чтобы минимизировать риск получения травмы рук.
- Не следует использовать дополнительные крышки сидений. Это скажется на эффективности системы.

- Не следует размещать какие-либо предметы на подушки безопасности или между подушкой безопасности и собой. Также запрещается устанавливать какие-либо предметы вокруг области раскрытия подушек безопасности, например около двери, боковых стекол дверей, передней и задней стойки.
- Не следует размещать какие-либо предметы между дверью и сиденьем. При раскрытии боковой подушки безопасности ими могут быть нанесены серьезные травмы.
- Не следует размещать какое-либо вспомогательное оборудование сбоку или рядом с боковой подушкой безопасности.
- Не следует размещать какие-либо предметы между этикеткой боковой подушки безопасности и подушкой сиденья. При срабатывании подушек безопасности они могут нанести травмы.
- Избегайте ударов по дверям при включенном зажигании, так как это может привести к раскрытию боковых подушек безопасности.
- Обслуживание, в случае повреждения сиденья или крышки сиденья, рекомендуется проводить у официального дилера HYUNDAI.

### **Шторка безопасности (при наличии)**

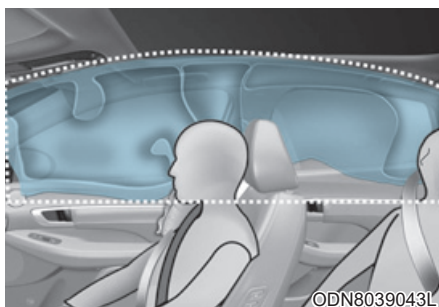
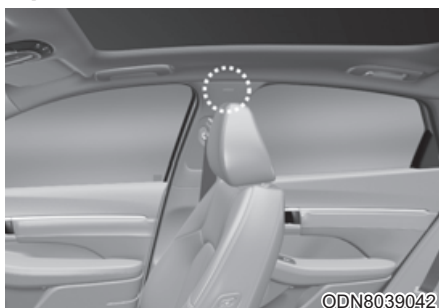

Шторки безопасности расположены с обеих сторон вдоль обоих рельсов люка над передними и задними дверями.

Они предназначены для защиты головы людей на передних и задних боковых сидений при определенных боковых столкновениях.

Шторки безопасности срабатывают только при определенных боковых столкновениях, в зависимости от серьезности столкновения, угла, скорости и места удара.



На оборудованных датчиком опрокидывания транспортных средствах при обнаружении опрокидывания или вероятного опрокидывания боковые подушки безопасности и (или) шторки безопасности могут раскрываться с обеих сторон транспортного средства.

Шторки безопасности не будут раскрываться при всех ситуациях бокового столкновения или опрокидывания.



## ОСТОРОЖНО

Для снижения риска нанесения телесных повреждений, в случае срабатывания передней подушки безопасности, должны быть приняты следующие меры:

- Все люди должны быть всегда пристегнуты ремнями безопасности, чтобы удерживать людей в надлежащем положении.
- Детская удерживающая система должна быть должным образом закреплена как можно дальше от двери.
- Не устанавливайте предметы в области раскрытия подушки безопасности. Также запрещается устанавливать какие-либо предметы вокруг области раскрытия подушек безопасности, например около двери, боковых стекол дверей, передней и задней стойки, бокового рейлинга крыши.

- Недопустимо вешать твердые или хрупкие предметы на крючок для одежды. В случае аварии они могут стать причиной повреждения транспортного средства или травмы людей.
- Не следует разрешать пассажирам прислоняться головой или туловищем к двери, класть руки на дверь, высовывать руки из окна или располагать какие-либо объекты между дверями и сиденьями.
- Запрещается открывать или производить ремонт шторок безопасности.

## Принцип работы системы подушек безопасности

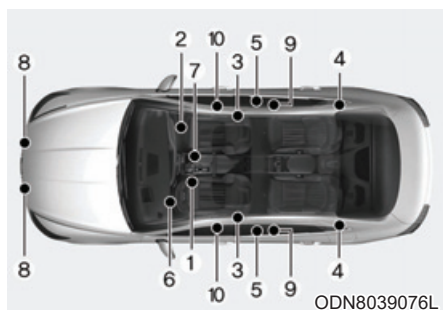

В систему подушек безопасности SRS входят следующие элементы:

- (1) Модуль передней подушки безопасности водителя\*
- (2) Модуль передней подушки безопасности пассажира\*
- (3) Модули боковых подушек безопасности\*
- (4) Модули надувных шторок\*
- (5) Преднатяжители, расположенные на катушке ремня безопасности\*
- (6) Контрольная лампа неисправности подушек безопасности\*
- (7) Блок управления системой подушек безопасности SRS (SRSCM)\* / Датчики опрокидывания\*
- (8) Датчики лобового удара\*
- (9) Датчики бокового удара\*
- (10) Боковые датчики давления\*

\* : при наличии

При включенном зажигании SRSCM постоянно контролирует компоненты SRS для определения того, достаточно ли серьезным является столкновение для срабатывания подушек безопасности или преднатяжителей ремней безопасности.



### Сигнальная лампа ДСБ

Сигнальная лампа подушки безопасности ДСБ (дополнительная система безопасности) на приборной панели отображается в виде символа подушки безопасности, как показано на рисунке. Системой производится проверка электрической системы подушек безопасности на наличие неисправностей. Светящимся индикатором указывается на наличие потенциальных проблем в системе подушек безопасности, которая может включать боковые подушки безопасности и (или) шторки безопасности, используемые для защиты при опрокидывания (если установлен датчик опрокидывания).



## ОСТОРОЖНО

Если ДСБ неисправна, подушки безопасности могут не раскрыться должным образом при аварии, увеличивая риск серьезной травмы или смерти.

Любое из следующих условий указывает на неисправность ДСБ:

- При включении зажигания сигнальная лампа не загорается в течение приблизительно шести секунд.
- Сигнальная лампа продолжает светиться после пришествия примерно шести секунд.
- Сигнал продолжает светиться во время движения транспортного средства.
- Сигнальная лампа мигает при работающем двигателе.

При наличии любого из перечисленных выше условий рекомендуется, чтобы ДСБ была как можно скорее проверена официальным дилером HYUNDAI.

При лобовом столкновении датчики регистрируют замедление транспортного средства. Если степень замедления будет достаточно высокой, то блок управления приводит в действие передние подушки безопасности с необходимой силой.

Передние подушки безопасности предназначены для защиты водителя и переднего пассажира при лобовом столкновении, при котором достаточная защита не может быть обеспечена одними только ремнями безопасности. При необходимости, в случае бокового столкновения или опрокидывания, боковыми подушками безопасности обеспечивается дополнительная защита путем поддержки верхней боковой части туловища.

- Система подушек безопасности может быть активизирована только при включенном зажигании.
- Подушки безопасности срабатывают при определенных фронтальных или боковых столкновениях для защиты водителя и пассажиров от серьезных травм.
- В основном, подушки безопасности должны срабатывать в зависимости от интенсивности удара, его направления и т. п. Эти два фактора определяют необходимость передачи электронного сигнала раскрытия датчиками.

- Передние подушки безопасности моментально полностью надуваются и сдуваются. Практически невозможно увидеть, что подушки безопасности надуваются во время аварии. Намного более вероятно, что после столкновения просто будет видно, что ненадутые подушки безопасности висят из своих отсеков для хранения.
- В дополнение к активизации при серьезных боковых столкновениях транспортные средства оборудованы датчиком опрокидывания, которым активизируются боковые подушки безопасности и (или) шторки безопасности, если системой будет обнаружено опрокидывание.  
При обнаружении опрокидывания для обеспечения защиты от выбрасывания боковые подушки безопасности и/или шторки безопасности будут оставаться наполненными дольше, особенно, при использовании совместно с ремнями безопасности. (Если установлен датчик опрокидывания)

- Для обеспечения надлежащей защиты подушки безопасности могут надуваться очень быстро. Для предотвращения при столкновении удара человека о конструкции транспортного средства раскрытие подушки безопасности происходит за чрезвычайно короткое время. При такой скорости раскрытия снижается риск получения серьезных или опасных для жизни травм и, таким образом, она должна учитываться при проектировании подушки безопасности.

Однако быстрое раскрытие подушки безопасности также может вызвать травмы, которые могут включать травмы лицевой части, ушибы и сломанные кости, потому что при такой скорости раскрытия удар от подушки безопасности может быть значительной силы.

- При некоторых обстоятельствах контакт с подушкой безопасности может вызвать травмы со смертельным исходом, особенно если сидеть к подушке безопасности чрезмерно близко.

Для снижения риска получения травм в случае раскрытия подушки безопасности можно принять определенные меры. Самый высокий уровень риска - слишком нахождение слишком близко к подушке безопасности. Для раскрытия подушки безопасности требуется некоторое пространство. Водителю рекомендуется находиться как можно дальше от центра рулевого колеса, сохраняя контроль над транспортным средством.

■ Передняя подушка безопасности водителя (1)



Когда блок управления подушками безопасности обнаруживает достаточно серьезный удар в переднюю часть транспортного средства, он автоматически надувает передние подушки безопасности.

■ Передняя подушка безопасности водителя (2)



После срабатывания происходит разрыв швов мягкой крышки, которая отделяется под давлением при расширении подушек безопасности. Последующее открытие крышек позволяет полное раскрытие подушек безопасности.

Полное раскрытие подушки безопасности, совместно с надлежащим образом пристегнутыми ремнями безопасности, позволяет замедлить перемещение водителя или переднего пассажира вперед и снизить риск травм головы или грудной клетки.

■ Передняя подушка безопасности водителя (3)



■ Передняя подушка безопасности пассажира



После полного раскрытия подушка сразу же начинает сдуваться, обеспечивая водителю видимость и возможность управления транспортным средством, в случае необходимости.

## ОСТОРОЖНО

Для предотвращения получения травм от предметов при раскрытии подушки безопасности пассажира:

- Не следует размещать какие-либо предметы (держатель для напитков, держатель компакт-дисков, этикетки и т. д.) на панели переднего пассажира выше вещевого ящика, где расположена подушка безопасности для пассажира.
- Не следует устанавливать флакон с освежителем воздуха около комбинации приборов или на поверхности приборной панели.

## Что происходит после раскрытия подушек безопасности

После раскрытия передней или боковой подушки безопасности она очень быстро сдувается. Разворачивание подушки безопасности не будет препятствовать водителю возможности видеть через ветровое стекло или управлять транспортным средством. Боковые подушки безопасности после раскрытия могут некоторое время оставаться частично надутыми.

## ОСТОРОЖНО

После срабатывания подушек безопасности должны быть выполнены следующие меры предосторожности:

- Сразу же после столкновения, как можно скорее, открыть окна и двери для уменьшения длительности воздействия дыма и порошка, которые образовались после срабатывания подушки безопасности.
- Не следует касаться внутренних компонентов отсека для хранения подушки безопасности непосредственно после ее срабатывания. После срабатывания подушки безопасности эти детали могут быть очень горячими.
- Всегда тщательно промывайте открытые участки кожи холодной водой с мягким мылом.

- Рекомендуется заменить сработавшие подушки безопасности у официального дилера HYUNDAI при первой же возможности. Подушки безопасности являются одноразовыми.

### **Шум и дым при срабатывании подушки безопасности**

При срабатывании подушки безопасности раздается громкий шум, и в салоне транспортного средства возникает дым и порошковая пыль. Это считается нормальным при срабатывании газогенератора модуля надувной подушки безопасности.

После раскрытия подушки безопасности может чувствоваться существенный дискомфорт при дыхании из-за контакта грудной клетки с ремнем безопасности и подушкой безопасности, так же как от вдыхания дыма и порошка. У некоторых людей порошок может вызвать приступ астмы. Если после раскрытия подушки безопасности имеют место проблемы с дыханием, следует немедленно обратиться за медицинской помощью.

Хотя дым и порошок нетоксичны, они могут вызвать раздражение кожи, глаз, носа, гортани и т. д. При этом следует немедленно произвести промывание и полоскание холодной. Если признаки сохраняются, необходимо обратиться за медицинской помощью.

### **Не следует устанавливать детское удерживающее устройство на сиденье переднего пассажира**

■ Тип А



OHI038169L

■ Тип В

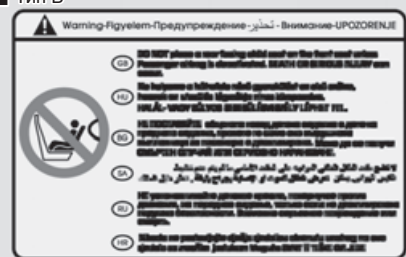

OHI038170L

Запрещается устанавливать детское удерживающее устройство на переднее пассажирское сиденье. При срабатывании подушка безопасности может сильно ударить ребенка, нанося серьезные или смертельные травмы.



## ОСТОРОЖНО

- Особая опасность! Не устанавливайте детское кресло, расположенное в положении “лицом назад”, на сиденье, перед которым находится подушка безопасности!
- **ЗАПРЕЩАЕТСЯ** устанавливать детское удерживающее устройство, обращенное назад, на сиденье, перед которым находится **АКТИВНАЯ ПОДУШКА БЕЗОПАСНОСТИ**. Это может привести к **СЕРЬЕЗНОЙ ТРАВМЕ** или **СМЕРТИ РЕБЕНКА**.
- Не устанавливайте детское удерживающее устройство на сиденье переднего пассажира. **Р а с к р ы в а ю щ а я с я фронтальная подушка безопасности может ударить по нему и привести к серьезному травмированию или смерти ребенка.**

## Почему подушка безопасности не раскрылась при столкновении?

Есть определенные типы аварий, при которых, как предполагается, подушкой безопасности не будет обеспечена дополнительная защита. Сюда входят попутные столкновения (удар сзади), вторые или третьи столкновения при авариях с участием нескольких транспортных средств, так же как столкновения на низкой скорости. Повреждение транспортного средства указывает на поглощение энергии при столкновении и не является индикатором того, должна ли была сработать подушка безопасности.



### *Датчики столкновения для подушек безопасности*



#### **ОСТОРОЖНО**

Для снижения риска непроизвольного срабатывания подушек безопасности, результатом которого может быть серьезная травма или смерть:

- Недопустимы удары по местам установки подушек безопасности или датчиков.
- Недопустимо производить техническое обслуживание датчиков подушек безопасности или производить какие-либо работы в непосредственной близости от них. Если будет изменено место установки или угол установки датчиков, подушки безопасности могут непреднамеренно раскрыться или могут не раскрыться, когда должны были это сделать.
- Установка неоригинальных направляющих бампера или неподходящих деталей может отрицательно повлиять на эффективность раскрытия подушек безопасности при столкновении.

Рекомендуем заменять бампер на оригинальную деталь Hyundai или подходящий для автомобиля эквивалент (оригинальной детали) в целях обеспечения правильной работы системы подушек безопасности.

- Для предотвращения срабатывания подушек безопасности при буксировке автомобиля установите ключ зажигания в положение LOCK/OFF или ACC.
- Рекомендуется, чтобы все ремонтные работы выполнялись официальным дилером HYUNDAI.

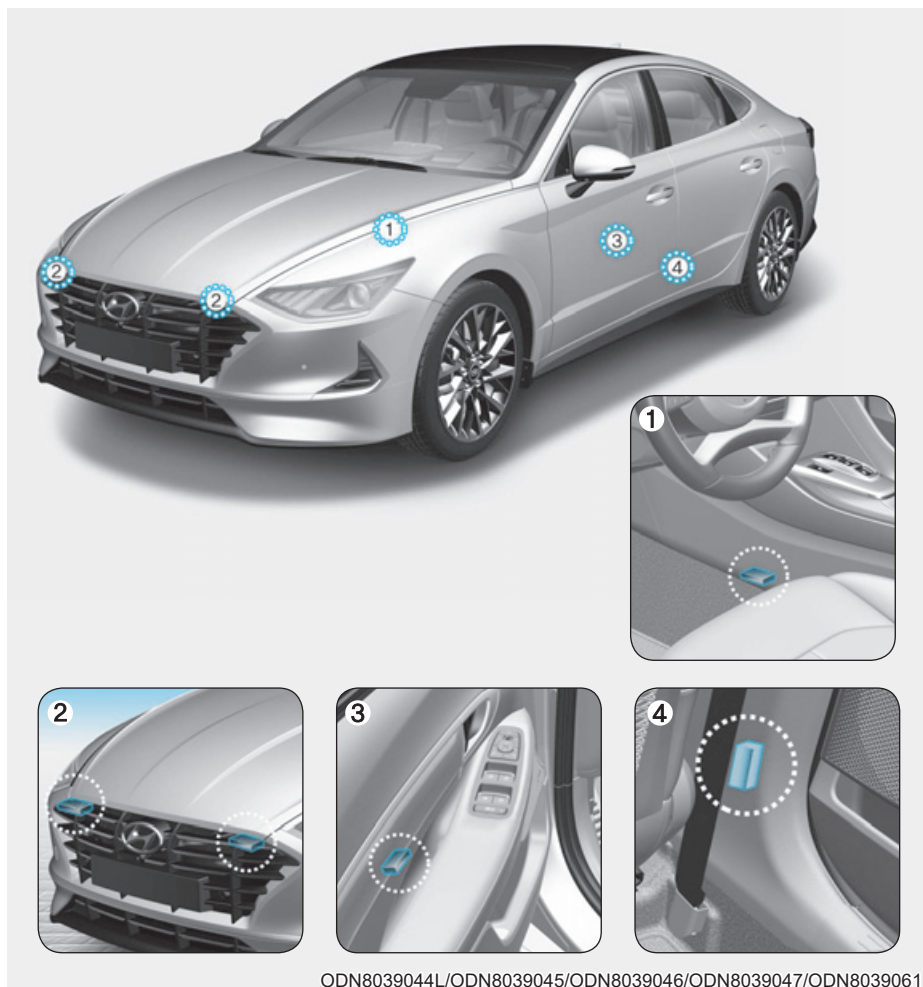

1. Модуль управления ДСБ\*/ Датчик опрокидывания\*
  2. Датчик фронтального столкновения\*
  3. Боковой датчик давления (передняя дверь)\*
  4. Боковой датчик давления (Центральная стойка)\*
- \* : при наличии

## Состояния раскрытия подушки безопасности



### Передней подушки безопасности

Передние подушки безопасности срабатывают при фронтальном столкновении в зависимости от его интенсивности.

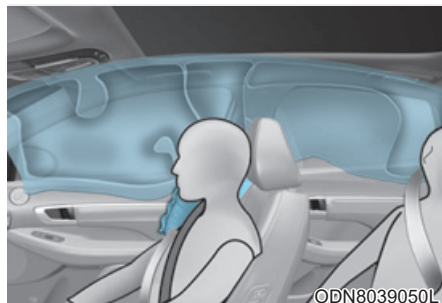
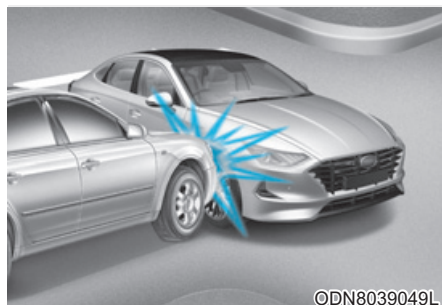

### Боковые подушки безопасности и шторки безопасности

Боковые подушки и шторки безопасности срабатывают при регистрации столкновения с помощью датчиков бокового удара в зависимости от его интенсивности.

Хотя передние подушки безопасности для пассажира и водителя рассчитаны на раскрытие только при фронтальном столкновении, они также могут раскрыться и при других типах столкновений, если датчиками фронтального столкновения будет зафиксировано столкновение достаточной силы.

Боковые подушки безопасности и шторки безопасности рассчитаны на раскрытие только при боковом столкновении или в случае опрокидывания (если установлен датчик опрокидывания), но они могут раскрыться и при других столкновениях, если датчиками бокового удара будет зафиксировано столкновение достаточной силы.

Если на шасси транспортного средства воздействуют удары или объекты на неровных дорогах, это может вызвать срабатывание подушек безопасности.

### Состояния нераскрытия подушки безопасности



При определенных столкновениях на низкой скорости возможно, что подушки безопасности не раскроются. Подушки безопасности не рассчитаны на раскрытие в подобных случаях, так как ими не будет обеспечиваться дополнительная защита, помимо обеспечиваемой ремнями безопасности.



Передние подушки безопасности не рассчитаны на раскрытие при ударах сзади, так как водитель и пассажиры перемещаются назад под воздействием силы столкновения. В этом случае раскрытием подушки безопасности не обеспечивается дополнительная защита.

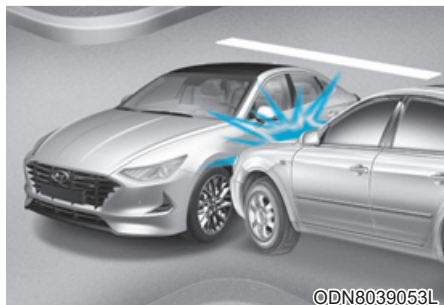

Передние подушки безопасности могут не раскрываться при боковых ударах, так как пассажиры перемещаются в направлении столкновения и передние подушки безопасности не обеспечат дополнительную защиту пассажиров. Однако, боковые подушки безопасности и шторки безопасности могут сработать в зависимости от интенсивности и угла столкновения.



Непосредственно перед столкновением водители часто сильно нажимают на тормоз. При таком торможении передняя часть транспортного средства опускается и оно может “заехать” под транспортное средство с более высоким дорожным просветом. В подобной ситуации подушки безопасности могут не раскрыться, поскольку зафиксированные датчиками силы замедления могут быть значительно уменьшены при таком типе столкновениями.

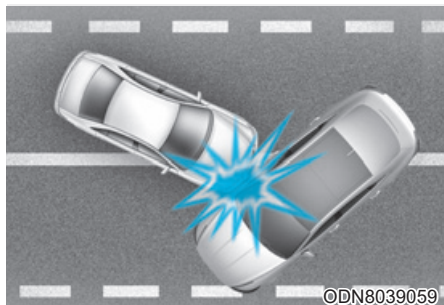

При угловом столкновении силой столкновения люди могут быть направлены в таком направлении, при котором подушки безопасности не будет обеспечиваться дополнительная защита и, таким образом, датчиками может не подаваться команда на раскрытие подушек безопасности.

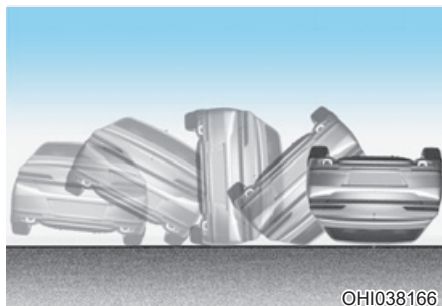

Передние подушки безопасности не надуваются при переворачивании автомобиля, поскольку они не обеспечивают защиту пассажиров при таких авариях.

## **i** Информация

- Автомобили, оснащенные датчиком переворачивания

Боковые подушки безопасности и шторки безопасности могут раскрыться при опрокидывании автомобиля, если датчик опрокидывания регистрирует соответствующую ситуацию.

- Автомобили, не оснащенные датчиком опрокидывания

Боковые подушки и (или) шторки безопасности могут раскрыться при переворачивании транспортного средства после бокового столкновения, если транспортное средство оборудовано боковыми подушками безопасности и (или) шторками безопасности.

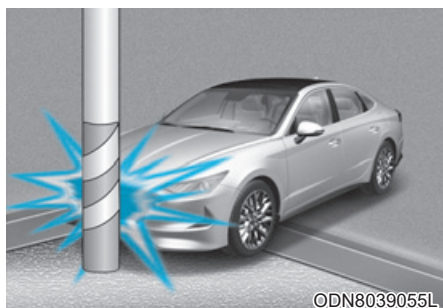

Подушки безопасности могут не раскрыться, если транспортное средство сталкивается со столбом или деревом, когда удар сконцентрирован в одном месте и энергия столкновения поглощена структурой транспортного средства.

## Уход за ДСБ

ДСБ является фактически необслуживаемой и в ней нет деталей, которые могли бы обслуживаться пользователем самостоятельно. Если контрольная лампа подушек безопасности не загорается при включении зажигания или горит непрерывно, рекомендуется как можно быстрее проверить систему у официального дилера HYUNDAI.

Рекомендуется, чтобы любая связанная с системой подушек безопасности работа, как демонтаж, монтаж, ремонт или любая работа на рулевом колесе, панели переднего пассажира, передних сиденьях и рельсах крыши, быть выполненным официальным дилером HYUNDAI. Неправильное обращение с ДСБ может привести к серьезному телесному повреждению.



## ОСТОРОЖНО

Для снижения риска серьезных травм или смерти должны быть приняты следующие меры:

- **Н е д о п у с т и м о** модифицировать или отсоединять компоненты ДСБ или электропроводку, включая наклеивание любого вида значков на мягкие крышки или модификацию конструкции кузова.
- Никакие объекты не должны находиться около модулей подушки безопасности на рулевом колесе, на приборной панели и на панели переднего пассажира выше вещевого ящика.
- Чистка мягких крышек подушек безопасности должна производиться мягкой тканью, увлажненной чистой водой. Растворители или очистители могут неблагоприятно повлиять на крышки подушек безопасности и нарушить работу системы.
- Замену сработавших подушек безопасности рекомендует проводить у официального дилера HYUNDAI.

- Если требуется утилизация компонентов системы подушек безопасности или всего транспортного средства, должны соблюдаться определенные меры предосторожности. Для получения необходимой информации рекомендуется обратиться к официальному дилеру HYUNDAI. В случае неприятия этих мер предосторожности риск получения травмы увеличивается.

### Дополнительные меры предосторожности

Пассажиры при движение транспортного средства не должны пересаживаться с сиденья на сиденье. Пассажир, который не будет пристегнут ремнем безопасности при столкновении или аварийной остановке, может удариться о внутренние части транспортного средства, других людей в салоне или может быть выброшен из транспортного средства.

**Не следует использовать дополнительные приспособления для ремней безопасности.** Устройства, служащие для повышения комфортности, или изменение места расположения ремня безопасности могут уменьшить предоставляемую ремнем безопасности защиту и увеличить вероятность получения серьезной травмы при столкновении.

**Недопустимо модифицировать передние сиденья.** Модификация передних сидений может препятствовать нормальной работе датчиков дополнительной системы безопасности или боковых подушек безопасности.

**Недопустимо располагать под передними сиденьями какие-либо предметы.** Размещение предметов под передними сиденьями может препятствовать нормальной работе датчиков дополнительной системы безопасности и может стать причиной повреждения жгутов проводки.

**Недопустимо наносить удары по дверям.** Удар по дверям при включенном зажигании может привести к раскрытию боковых подушек безопасности.

***Добавление оборудования или модификация оборудования системы подушек безопасности транспортного средства***

Если производить модификацию транспортного средства, заменяя раму, систему бампера, передние или боковые элементы кузова или изменяя дорожный просвет, это может повлиять на работу системы подушек безопасности транспортного средства.

**Этикетки, предупреждающие о наличии подушек безопасности (при наличии)**

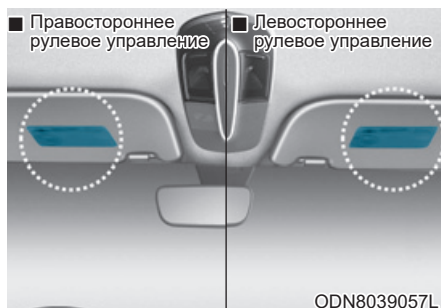

Этикетки о наличии подушки безопасности служат для предупреждения водителя и пассажиров о потенциальном риске при срабатывании системы подушек безопасности. Обязательно прочитайте в настоящем руководстве пользователя всю информацию о подушках безопасности, которые установлены на Вашем автомобиле.



## 4. Комбинация приборов

|  |      |
|--|------|
| Комбинация приборов.....                   | 4-2  |
| Органы управления на приборной панели..... | 4-3  |
| Указатели и измерительные приборы.....     | 4-3  |
| Индикатор переключения передач.....        | 4-8  |
| Контрольная лампа и индикатор.....         | 4-9  |
| Сообщения на ЖК-дисплее.....               | 4-22 |
| Жк дисплей (Тип А).....                    | 4-30 |
| Управление ЖК-дисплеем.....                | 4-30 |
| Режимы ЖК дисплея.....                     | 4-31 |
| Режим пользовательских настроек.....       | 4-34 |
| Маршрутный компьютер.....                  | 4-44 |
| Жк дисплей (Тип В).....                    | 4-49 |
| Управление ЖК-дисплеем.....                | 4-49 |
| Режимы просмотра.....                      | 4-50 |
| Режим просмотра Utility (функции).....     | 4-51 |
| Меню опций.....                            | 4-54 |
| Режим пользовательских настроек.....       | 4-55 |

## КОМБИНАЦИЯ ПРИБОРОВ

- Стандартная комбинация приборов (Тип А)



- Полностью жидкокристаллическая комбинация приборов (Тип В)

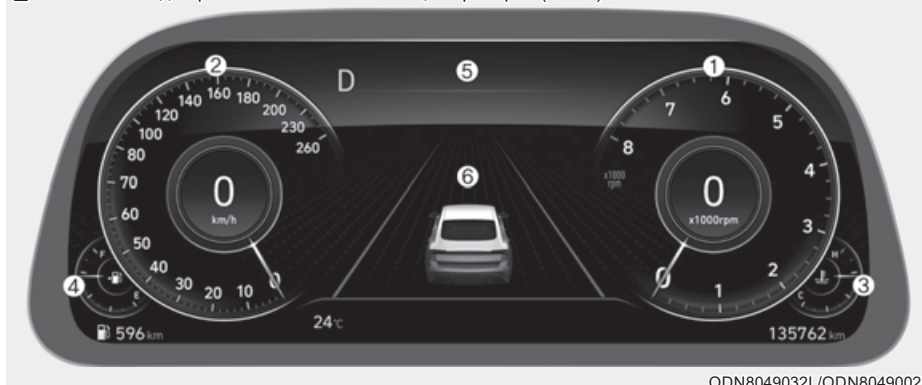

ODN8049032L/ODN8049002

1. Тахометр
2. Спидометр
3. Указатель температуры охлаждающей жидкости
4. Указатель уровня топлива
5. Контрольные лампы и индикаторы
6. ЖК-дисплей (включая бортовой компьютер)

**Установленная в транспортном средстве комбинация приборов может отличаться от иллюстрации.**

**Подробная информация приводится в разделе «Указатели и измерительные приборы» в данной главе.**

## Органы управления на приборной панели

### Подсветка приборной панели

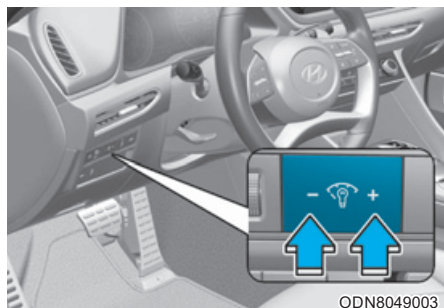

ODN8049003

Когда на транспортном средстве включены габаритные огни или передние фары, используйте регулятор подсветки, чтобы изменить яркость подсветки панели приборов.

При использовании регулятора подсветки также меняется интенсивность подсветки внутренних переключателей.

## ОСТОРОЖНО

**Недопустимо выполнять регулирование на приборной панели во время движения.**

**Это может привести к потере управления и аварии, вызывающей смерть, серьезную травму или имущественный ущерб.**

- Отображается яркость подсветки панели приборов.
- При достижении максимального или минимального уровня яркости подсветки подается звуковой сигнал.

## Указатели и измерительные приборы

### Спидометр

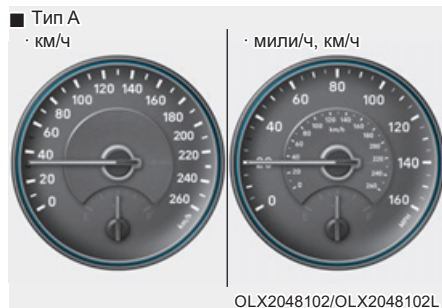

OLX2048102/OLX2048102L

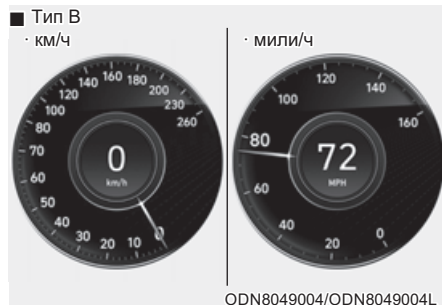

ODN8049004/ODN8049004L

Спидометр отображает скорость автомобиля и калиброван в километрах в час (км/ч) и милях в час (м/ч).

## Тахометр



OLX2048105/ ODN8049005

На тахометре отображается частота вращения коленчатого вала двигателя в оборотах в минуту (об/мин).

Тахометр используется для выбора оптимального режима переключения передач и предотвращения рывков и (или) резких бросков частоты вращения коленчатого вала.

### К СВЕДЕНИЮ

**Не допускайте работы двигателя в режиме, когда стрелка тахометра находится в КРАСНОЙ ЗОНЕ. Это может привести к серьезному повреждению двигателя.**

## Датчик температуры охлаждающей жидкости двигателя



OLX2048106/OLX2048106L



ODN8049006/ODN8049006L

Этот прибор показывает температуру охлаждающей жидкости двигателя, когда кнопка пуска/останова двигателя находится в положении ON (включено).

**К СВЕДЕНИЮ**

Выход стрелки за пределы нормальной зоны в сторону позиции «130» или «Н (Горячо!)» свидетельствует о перегреве и возможном повреждении двигателя.

Недопустимо продолжение поездки с перегретым двигателем. Если двигатель перегрелся, см. пункт «Перегрев двигателя» в главе 7.

**ОСТОРОЖНО**

Не снимайте крышку радиатора или крышку бачка при горячем двигателе.

Охлаждающая жидкость находится под давлением и может причинить тяжелые ожоги. Перед добавлением охлаждающей жидкости в бачок дождитесь охлаждения двигателя.

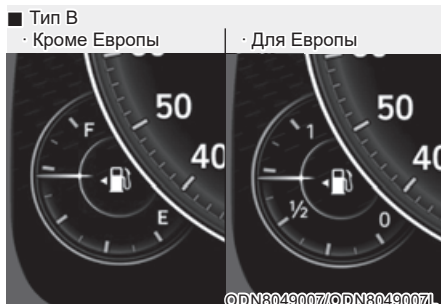
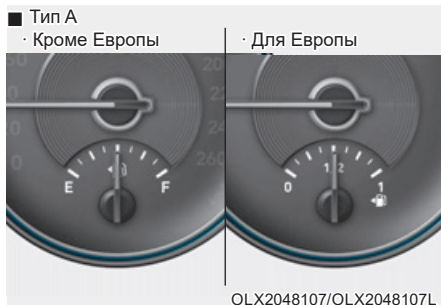
**Указатель уровня топлива**

Этим указателем отображается примерное количество топлива в топливном баке.

**Информация**

- Данные по объему топливного бака приведены в главе 2.
- Показания указателя уровня топлива дополняются контрольной лампой низкого уровня топлива, загорающей незадолго до опустошения бака.
- На уклонах и поворотах, вследствие движения топлива в баке, может колебаться стрелка указателя уровня топлива или раньше чем обычно загораться контрольная лампа низкого уровня топлива.

## ОСТОРОЖНО

Израсходование топлива может создать опасность для водителя и пассажиров.

После загорания контрольной лампы и приближения указателя к позиции «0» или «E (пустой)» необходимо заправиться топливом при первой же возможности.

### К СВЕДЕНИЮ

Старайтесь не допускать слишком большого снижения уровня топлива. Полное израсходование топлива может привести к перебоям зажигания и повреждению каталитического нейтрализатора.

### Указатель температуры наружного воздуха

Этот прибор показывает текущую температуру наружного воздуха в градусах Цельсия (°C) или Фаренгейта.

- Температурный диапазон:  
-40°C ~ 60°C (-40°F ~ 140°F)

Температура наружного воздуха на дисплее не изменяется немедленно, как на обычном термометре, чтобы не отвлекать внимание водителя.

Переключение между единицами измерения температуры (с °C на °F или с °F на °C) выполняется следующим образом:

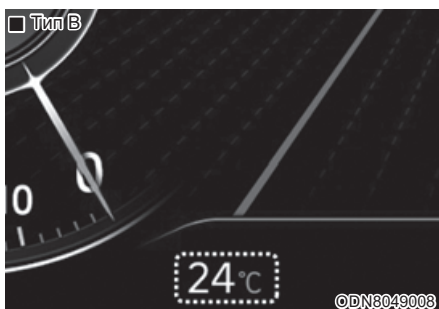
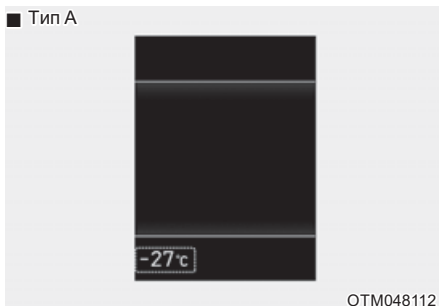

- Режим пользовательских настроек на комбинации приборов:  
единицы измерения температуры могут быть изменены в «Other [Доп. функции] — Temperature unit [Единица измерения температуры]».
- Автоматическая система управления климатической установкой:  
удерживая кнопку OFF в нажатом состоянии нажать кнопку AUTO и удерживать ее не менее 3 секунд.

Единицы температуры на комбинации приборов или системы климат-контроля меняются одновременно.

## Одометр

■ Тип А



OIG046114

□ Тип В



©DN8049010

На одометре отображается полный пробег транспортного средства, который должен использоваться для определения срока очередного технического обслуживания.

## Расстояние до израсходования топлива

■ Тип А

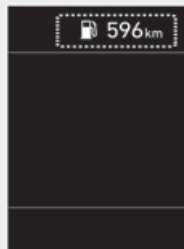

OJS048328

□ Тип В



©DN8049011

- Расстояние до израсходования топлива — расстояние, которое может проехать транспортное средство на оставшемся топливе.
- Если остающееся расстояние меньше 1 км (1 миль), маршрутный компьютер начнет отображать «---» в качестве расстояния до израсходования топлива.

## **i** Информация

- Если автомобиль находится не на ровной поверхности или отключалось питание от аккумулятора, то функция прогноза пробега на остатке топлива может работать неправильно.
- Расстояние до израсходования топлива может отличаться от фактического расстояния пробега, поскольку это оценка доступного расстояния пробега.
- Маршрутный компьютер может не зарегистрировать дозаправку топливом, если его объем не превышает 6 л (1,6 галлона).
- Расход топлива и расстояние до его израсходования могут сильно зависеть от условий движения, манеры вождения данного водителя и состояния автомобиля.

## Индикатор переключения передач (при наличии)

### Индикатор переключения передач АКПП

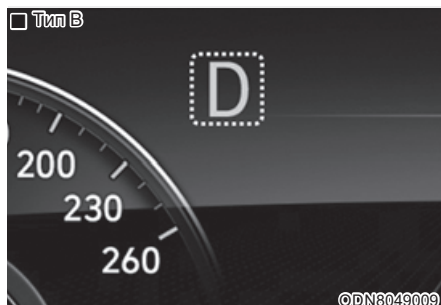
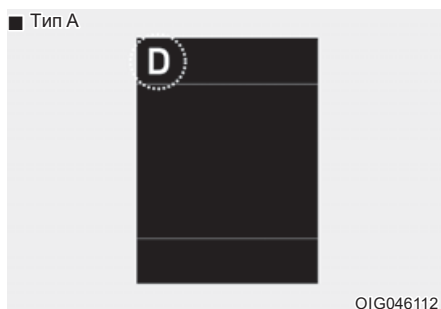

Данным  сигнализатором отображается  выбранное положение селектора.



■ Тип А



ОИК047141

□ Тип В

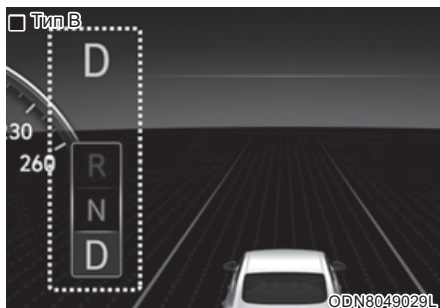

©BN8049029L

### Всплывающий индикатор переключения

Всплывающий индикатор появляется на комбинации приборов на 2 с и отображает текущее положение рычага переключения передач при переключении диапазонов (P/R/N/D).

Всплывающий индикатор переключения включается и выключается в режиме пользовательских настроек на ЖК-дисплее комбинации приборов.

## Контрольная лампа и индикатор

### **i** Информация

Убедитесь, что после запуска двигателя погасли все контрольные лампы. Если какая-либо из ламп продолжает гореть, в причинах этого необходимо разобраться.

### **Контрольная лампа неисправности подушек безопасности**



Эта контрольная лампа загорается в следующих случаях:

- После перевода замка зажигания или кнопки пуска/останова двигателя в положение Engine Start/Stop button to the ON position.
  - Загорается приблизительно на 6 секунды, затем гаснет.
- При наличии неисправности в системе SRS.
- В этом случае рекомендуется обратиться к официальному дилеру HYUNDAI для проверки транспортного средства.

### **Контрольная лампа ремней безопасности**



Эта контрольная лампа информирует водителя о непристегнутом ремне безопасности.

**Дополнительная информация** приводится в разделе «Ремни безопасности» главы 3.

**Контрольная лампа  
стояночного  
тормоза и  
тормозной жидкости**



Эта контрольная лампа загорается в следующих случаях:

- После перевода замка зажигания или кнопки пуска/останова двигателя в положение ON.
  - Загорается приблизительно на 3 с
  - Продолжает гореть, если задействован стояночный тормоз.
- При задействовании стояночного тормоза.
- При низком уровне тормозной жидкости в резервуаре.
  - Если контрольная лампа горит при отпущенном стояночном тормозе, это указывает на низкий уровень тормозной жидкости в резервуаре.

Если уровень тормозной жидкости в резервуаре низкий:

1. Аккуратно двигайтесь к ближайшему безопасному месту и остановите автомобиль.
2. После остановки двигателя немедленно проверьте уровень тормозной жидкости и долейте по необходимости (**Более подробная информация приводится в «Тормозная жидкость» в главе 8**). После добавления тормозной жидкости проверьте все компоненты тормозной системы на наличие утечек. Если обнаружены утечки в тормозной системе, если горит контрольная лампа или если тормоза не работают надлежащим образом, избегайте управления транспортным средством. Рекомендуем обратиться к официальному дилеру HYUNDAI для проверки транспортного средства.

### Двухконтурная тормозная система с диагональным разделением контуров

Ваш автомобиль оснащен двухконтурной тормозной системой с диагональным разделением контуров. Это означает, что по крайней мере два колеса смогут остановить автомобиль, даже если один из контуров выйдет из строя.

В случае выхода из строя одного из контуров для оптимального торможения потребуется более сильно нажать на педаль тормоза.

Кроме того, при частичной работе тормозной системы тормозной путь автомобиля будет увеличен.

Если во время движения автомобиля тормозная система вышла из строя, включите пониженную передачу для торможения двигателем и остановите автомобиль, как только появится возможность сделать это безопасно.



### ОСТОРОЖНО

Контрольная лампа стоячного тормоза и тормозной жидкости

Движение автомобиля со включенной контрольной лампой опасно. Если контрольная лампа стоячного тормоза и тормозной жидкости горит при отпущенном стоячном тормозе, это говорит о низком уровне топлива.

В этом случае рекомендуется обратиться к официальному дилеру HYUNDAI для проверки транспортного средства.

### Контрольная лампа антиблокировочной системы тормозов (ABS)



Эта контрольная лампа загорается в следующих случаях:

- После перевода замка зажигания или кнопки пуска/останова двигателя в положение ON.
  - Загорается приблизительно на 3 секунд, затем гаснет.
- При наличии неисправности в ABS (обычно тормозная система будет сохранять свою функциональность и без антиблокировочной системы тормозов).

В этом случае рекомендуется обратиться к официальному дилеру HYUNDAI для проверки транспортного средства.

### Контрольная лампа системы электронного распределения тормозного усилия (EBD)



Эти две сигнальные лампы загорятся при движении одновременно в следующих случаях:

- Когда ABS и рабочий тормоз не работают надлежащим образом.

В этом случае рекомендуется обратиться к официальному дилеру HYUNDAI для проверки транспортного средства.



## ОСТОРОЖНО

Контрольная лампа системы электронного распределения тормозного усилия (EBD)

Когда горят контрольные лампы ABS и стояночного тормоза и тормозной жидкости, то тормозная система не будет работать должным образом, а резкое торможение может привести к непредвиденной и опасной ситуации.

В этом случае избегайте движения на высокой скорости и резкого торможения.

Рекомендуется незамедлительно обратиться к официальному дилеру HYUNDAI для проверки автомобиля.



## Информация

- контрольная лампа системы электронного распределения тормозного усилия (EBD)

Если горит контрольная лампа ABS, или контрольная лампа ABS и контрольная лампа стояночного тормоза и тормозной жидкости, спидометр, одометр и одометр поездки могут не работать. Кроме того, может загореться контрольная лампа EPS, и необходимое усилие рулевого управления увеличится.

В этом случае рекомендуется незамедлительно обратиться к официальному дилеру HYUNDAI для проверки автомобиля.

*Контрольная лампа электрического стояночного тормоза (EPB) (при наличии)*

**EPB**

Эта контрольная лампа загорается в следующих случаях:

- После перевода замка зажигания или кнопки пуска/останова двигателя в положение ON.
  - Загорается приблизительно на 3 секунды, затем гаснет.
- В случае неисправности EPB.

В этом случае рекомендуется обратиться к официальному дилеру HYUNDAI для проверки транспортного средства.



## Информация

Контрольная лампа электрического стояночного тормоза (EPB) может загораться, когда загорается индикатор электронной системы курсовой устойчивости (ESC), указывающий, что ESC не работает надлежащим образом (Это не указывает на неисправность EPB).

**Сигнализатор AUTO HOLD (при наличии)****AUTO HOLD****Индикатор горит:**

- [Белый] При включении функции автоматического удержания нажатием кнопки AUTO HOLD (автоматическое удержание).
- [Зеленый] После полной остановки транспортного средства нажатием педали тормоза включается система автоматического удержания.
- [Желтый] В случае неисправности в системе автоматического удержания. В этом случае рекомендуется обратиться к официальному дилеру HYUNDAI для проверки транспортного средства.

**Дополнительная информация приводится в разделе «Автоматическое удержание» главы 6.**

**Контрольная лампа системы электроусиления рулевого управления (EPS)**

**Эта контрольная лампа загорается в следующих случаях:**

- После перевода замка зажигания или кнопки пуска/останова двигателя в положение ON.
  - Загорается приблизительно на 3 секунды, затем гаснет.
- В случае неисправности в системе снижения токсичности выбросов.

В этом случае рекомендуется обратиться к официальному дилеру HYUNDAI для проверки транспортного средства.

**Контрольная лампа неисправности (MIL)**

**Эта контрольная лампа загорается в следующих случаях:**

- После перевода замка зажигания или кнопки пуска/останова двигателя в положение ON.
  - Загорается приблизительно на 3 секунды, затем гаснет.
- Загорается приблизительно на 3 секунды, затем гаснет.

В этом случае рекомендуется обратиться к официальному дилеру HYUNDAI для проверки транспортного средства.

### К СВЕДЕНИЮ

Управление автомобилем при горящей контрольной лампе неисправности (MIL) может привести к повреждению системы снижения токсичности выбросов, что может привести к ухудшению управляемости и/или эффективности расхода топлива.



### ВНИМАНИЕ

Если контрольная лампа неисправности (MIL) горит, вероятно повреждение каталитического нейтрализатора, которое может привести к снижению мощности двигателя.

В этом случае рекомендуется незамедлительно обратиться к официальному дилеру HYUNDAI для проверки автомобиля.

### Контрольная лампа системы зарядки

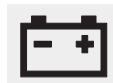

Эта контрольная лампа загорается в следующих случаях:

- В случае неисправности генератора или электрической системы зарядки.

В случае неисправности генератора или электрической системы зарядки:

1. Аккуратно двигайтесь к ближайшему безопасному месту и остановите автомобиль.
2. Остановите двигатель и проверьте приводной ремень генератора на предмет ослабления и разрыва.

Если ремень отрегулирован надлежащим образом, то проблема может быть связана с неисправностью системой зарядки.

В этом случае рекомендуется незамедлительно обратиться к официальному дилеру HYUNDAI для проверки автомобиля.

### **Контрольная лампа давления масла в двигателе**



Эта контрольная лампа загорается в следующих случаях:

- При низком давлении масла в двигателе.

Если давление моторного масла низкое:

1. Аккуратно двигайтесь к ближайшему безопасному месту и остановите автомобиль.
2. Остановите двигатель и проверьте уровень моторного масла (**Подробная информация приводится в разделе «Моторное масло» главы 8**). Если уровень низкий, долейте необходимое количество масла.  
Если контрольная лампа продолжает гореть после добавления масла или если масло недоступно, рекомендуется как можно быстрее обратиться к официальному дилеру HYUNDAI для проверки транспортного средства.

### **К СВЕДЕНИЮ**

- Если двигатель не заглушить сразу после включения контрольной лампы давления масла в двигателе, это может привести к значительному повреждению двигателя.
- Если контрольная лампа продолжает гореть во время работы двигателя, это может указывать на значительные повреждения двигателя или неисправность. В этом случае:
  1. Остановите автомобиль, соблюдая при этом правила и все необходимые меры предосторожности на дороге.
  2. Остановите двигатель и проверьте уровень масла. Если уровень масла низкий, долейте его до надлежащего уровня.
  3. Снова запустите двигатель. Если контрольная лампа продолжает гореть после запуска двигателя, немедленно остановите двигатель. В этом случае рекомендуется обратиться к официальному дилеру HYUNDAI для проверки транспортного средства.

### **Контрольная лампа низкого уровня топлива**



Эта контрольная лампа загорается в следующих случаях:

- Когда топливный бак практически пуст.

В этом случае необходимо заправиться топливом как можно скорее.

#### **К СВЕДЕНИЮ**

Движение с включенной контрольной лампой низкого уровня топлива или с уровнем топлива ниже «0» может привести к пропуску зажигания в двигателе и повреждению каталитического нейтрализатора (при наличии).

### **Контрольная лампа превышения скорости (при наличии)**

**120  
km/h**

Эта контрольная лампа мигает в следующих случаях:

- Если скорость транспортного средства превышает 120 км/ч.
  - Служит для предотвращения превышения скорости движения транспортного средства.
  - Кроме того, в течение приблизительно 5 с звучит предупредительный звуковой сигнал.

### **Главная контрольная лампа**



#### **Индикатор горит:**

- В случае неисправности в любой из следующих систем:
  - Неисправность системы предотвращения фронтального столкновения (при наличии)
  - Заблокирован радар системы предотвращения фронтального столкновения (при наличии)
  - Неисправность системы предупреждения о возможности столкновения с объектом в слепой зоне (при наличии)
  - Заблокирован радар системы предупреждения о возможности столкновения с объектом в слепой зоне (при наличии)
  - Неисправность интеллектуального круиз-контроля (при наличии)
  - Неисправность лампы
  - Неисправность системы автоматического управления дальним светом (при наличии)
  - Неисправность системы контроля давления в шинах (TPMS)

Детали этого предупреждения отображаются на ЖК дисплее.



**Контрольная лампа системы предупреждения о низком давлении в шинах (при наличии)**



Эта контрольная лампа загорается в следующих случаях:

- После перевода замка зажигания или кнопки пуска/останова двигателя в положение ON.
  - Загорается приблизительно на 3 секунды, затем гаснет.
- Когда давление в одной или нескольких шинах более значительно меньше установленного (Расположение шины с недостаточным давлением указывается на ЖК-дисплее).

**Дополнительная информация** приводится в разделе «Система контроля давления в шинах (TPMS)» главы 7.

Контрольная лампа остается включенной после приблизительно 60-секундного периода мигания или постоянного включения и выключения с интервалом примерно в 3 секунды:

- В случае неисправности TPMS. В этом случае рекомендуется обратиться к официальному дилеру HYUNDAI для проверки транспортного средства.

**Дополнительная информация** приводится в разделе «Система контроля давления в шинах (TPMS)» главы 7.

**ОСТОРОЖНО**

**Безопасная остановка**

- TPMS не может информировать водителя о серьезных и внезапных повреждениях шин, вызванных внешними факторами.
- Если ощущается любая нестабильность транспортного средства, немедленно уберите ногу с педали акселератора, постепенно задействуйте тормоза и медленно съезды с дороги в безопасное место.

**Индикатор электронной системы курсовой устойчивости (ESC)**



**Индикатор горит:**

- После перевода замка зажигания или кнопки пуска/останова двигателя в положение ON.
  - Загорается приблизительно на 3 секунды, затем гаснет.
- В случае неисправности в системе ESC.

В этом случае рекомендуется обратиться к официальному дилеру HYUNDAI для проверки транспортного средства.

**Этот индикатор мигает:**

- Во время работы ESC.

**Более подробная информация** приводится в «Электронная система динамической стабилизации (ESC)» в главе 6.

**Индикатор выключенного состояния электронной системы курсовой устойчивости (ESC)**



**Индикатор горит:**

- После перевода замка зажигания или кнопки пуска/останова двигателя в положение ON.
  - Загорается приблизительно на 3 секунды, затем гаснет.
- При отключении системы ESC нажатием кнопки ESC OFF (ESC выкл.).

**Более подробная информация приводится в «Электронная система динамической стабилизации (ESC)» в главе 6.**

**Индикатор иммобилайзера (без системы электронных ключей) (при наличии)**



**Индикатор горит:**

- Когда транспортное средство обнаруживает иммобилайзер в ключе с замком зажигания в положении вкл.
  - В это время можно запустить двигатель.
  - Индикатор отключается после запуска двигателя.

**Этот индикатор мигает:**

- При наличии неисправности в системе иммобилайзера.  
В этом случае рекомендуется обратиться к официальному дилеру HYUNDAI для проверки транспортного средства.

**Индикатор иммобилайзера (с системой электронных ключей) (при наличии)**



**Индикатор загорается приблизительно на 30 секунд:**

- Когда транспортное средство регистрирует электронный ключ внутри автомобиля при том, что кнопка запуска и останова двигателя находится в положении ACC или ON.
  - В это время можно запустить двигатель.
  - Индикатор отключается после запуска двигателя.

**Индикатор мигает в течение нескольких секунд:**

- Когда электронный ключ не находится в автомобиле.
  - В это время нельзя запустить двигатель.

**Индикатор загорается на 2 секунды, затем гаснет:**

- Электронный ключ находится в автомобиле, а кнопка запуска и остановки двигателя находится в положении ON, но автомобиль не регистрирует электронный ключ.

В этом случае рекомендуется обратиться к официальному дилеру HYUNDAI для проверки транспортного средства.

**Этот индикатор мигает:**

- При наличии неисправности в системе иммобилайзера.

В этом случае рекомендуется обратиться к официальному дилеру HYUNDAI для проверки транспортного средства.

**Индикатор сигналов поворота**

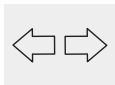

**Этот индикатор мигает:**

- При включении указателей поворота.

При возникновении любой из следующих ситуаций возможна неисправность системы указателей поворота.

- Индикатор сигналов поворота загорается, но не мигает
- Индикатор сигналов поворота быстро мигает
- Индикатор сигналов поворота не загорается вообще

В любом из этих случаев рекомендуется обратиться к официальному дилеру HYUNDAI для проверки транспортного средства.

**Индикаторная лампа режима ближнего света (при наличии)**



**Индикатор горит:**

- Когда горят фары.

### **Индикатор дальнего света**



#### **Индикатор горит:**

- Когда включены передние фары и переключатель находится в положении дальнего света.
- Когда рычаг указателей поворота переводится в положение кратковременного мигания дальним светом фар.

### **автоматического управления дальним светом (НВА) (при наличии)**



#### **Эта контрольная лампа загорается в следующих случаях:**

- При включении дальнего света фар, когда переключатель освещения находится в положении автоматического управления осветительными приборами.
- При обнаружении системой встречных или попутных транспортных средств системой автоматического управления дальним светом (НВА) будет произведено автоматическое переключение с дальнего света на ближний.

**Более подробная информация приводится в разделе «Система автоматического управления дальним светом (НВА)» в разделе 5.**

### **Индикатор включенного состояния осветительных приборов**



#### **Индикатор горит:**

- Когда включены габаритные огни или передние фары.

### **Индикатор задних противотуманных фар (при наличии)**



#### **Индикатор горит:**

- Когда включены задние противотуманные фонари.

### **Индикатор круиз-контроля**



#### **Индикатор горит:**

- Когда включена система круиз-контроля.

**Подробная информация приведена в разделе «Система круиз-контроля» главы 6.**

**Индикатор спортивного режима (при наличии)**



Эта контрольная лампа загорается

- Если для движения выбран режим «SPORT».

**Дополнительная информация** приводится в разделе «Интегрированная система управления режимом вождения» главы 6.

**Индикаторная лампа режима ECO (при наличии)**



Эта контрольная лампа загорается

- Если в качестве режима вождения выбран режим ECO.

**Дополнительная информация** приводится в разделе «Интегрированная система управления режимом вождения» главы 6.

**Индикаторная лампа режима SMART (при наличии)**



**Индикатор горит:**

- Если выбран режим «SMART» в качестве режима вождения.

**Дополнительная информация** приводится в разделе «Интегрированная система управления режимом вождения» главы 6.

**Контрольная лампа системы предотвращения фронтального столкновения (FCA) (при наличии)**



**Индикатор горит:**

- После перевода замка зажигания или кнопки пуска/останова двигателя в положение ON.
  - Загорается приблизительно на 3 секунды, затем гаснет.
- В случае неисправности FCA.

В этом случае рекомендуется обратиться к официальному дилеру HYUNDAI для проверки транспортного средства.

**Более подробная информация** приведена в разделе «Система предотвращения фронтального столкновения (FCA)» главы 6.

**Индикатор системы помощи для удержания транспортного средства в пределах полосы движения (LKA) (при наличии)**



**Индикатор горит:**

- [Зеленый] Выполняются условия работы системы.
- [Белый] Если не выполняются условия работы системы.
- [Желтый] При наличии неисправности в системе предупреждения о выезде за пределы полосы движения.

В этом случае рекомендуется обратиться к официальному дилеру HYUNDAI для проверки транспортного средства.

**Более подробная информация приводится в разделе «Система помощи для удержания транспортного средства в пределах полосы движения (LKA)» главы 6.**

**Сообщения на ЖК-дисплее**

**Key not in vehicle [Ключ не в машине] (для системы электронных ключей)**

Это предупреждающее сообщение отображается, если электронный ключ находится за пределами автомобиля при открытии или закрытии дверей, когда замок зажигания установлен в положение АСС или ВКЛ. При закрытии двери, когда электронный ключ не находится в автомобиле, раздается звуковой сигнал.

При попытке запуска автомобиля всегда держите при себе электронный ключ.

**Key not detected [Ключ не обнаружен] (для системы электронных ключей)**

Это предупреждающее сообщение отображается, если электронный ключ не обнаружен при нажатии кнопки запуска/останова двигателя.

**Press START button with key [Нажмите кнопку START ключом] (для системы с электронным ключом)**

Это предупреждающее сообщение отображается, если кнопка запуска/останова двигателя нажимается, когда на дисплее отображается сообщение «Key not detected [Ключ не обнаружен]».

Одновременно с этим мигает сигнальная лампа иммобилайзера.

**Low key battery [Разряжен аккумулятор в ключе] (для системы электронных ключей)**

Данное предупреждающее сообщение отображается при выключении зажигания кнопкой пуска и остановки двигателя в случае разряда батарейки электронного ключа.

**Press brake pedal to start engine [Нажмите педаль тормоза для запуска] (для системы электронных ключей)**

Это предупреждающее сообщение отображается, если кнопка запуска/останова двигателя была установлена в положение ACC дважды нажатием кнопки запуска/остановки двигателя без нажатия на педаль тормоза.

Вы можете начать движение на автомобиле, отпустив педаль тормоза.

**Press START button again [Нажмите кнопку START еще раз] (для системы электронных ключей)**

Сообщение отображается, если запуск двигателя не удался с помощью Кнопки запуска и остановки двигателя.

Если на дисплее появится это сообщение, попробуйте запустить двигатель повторно.

Если предупреждающее сообщение отображается при каждом нажатии на кнопку запуска/останова двигателя, рекомендуется обратиться к официальному дилеру HYUNDAI для проверки транспортного средства.

**Shift to P or N to start engine [Рычаг в P или N для запуска] (для системы электронных ключей и автоматической коробки передач)**

Данное предупреждающее сообщение отображается при попытке пуска двигателя без установки селектора в положение «P» (парковка) или «N» (нейтраль).



**Информация**

Пуск двигателя также возможен при установке селектора в положении «N» (нейтраль). Однако, для обеспечения безопасности, рекомендуется производить пуск двигателя при установке селектора в положении «P» (парковка).

**Check BRAKE SWITCH fuse  
[Проверьте предохранитель  
BRAKE SWITCH] (для системы  
электронных ключей и  
автоматической коробки  
передач)**

Это предупреждающее сообщение отображается в случае отсоединения предохранителя переключателя тормоза.

Необходимо заменить предохранитель на новый. Если это невозможно, двигатель можно запустить, нажав кнопку пуска/останова двигателя и удерживая ее в течение 10 с в положении АСС.

**Открытие дверей, капота  
или багажника**

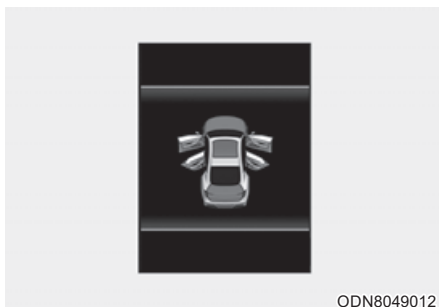

Это предупреждение указывает, открыт ли капот, багажник или какая-либо из дверей.



**ВНИМАНИЕ**

Перед поездкой убедитесь, что двери/капот/багажник полностью закрыты. Также убедитесь, что на панели приборов нет сообщения или горячей контрольной лампы открытых дверей/капота/багажника.



### Открыт верхний люк (при наличии)

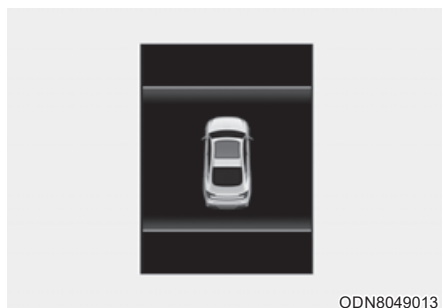

ODN8049013

Это предупреждение отображается, если двигатель выключается при открытом люке в крыше.

Оставляя автомобиль, следует надежно закрыть верхний люк.

### Включите переключатель «FUSE SWITCH»

Это предупредительное сообщение отображается в случае выключения расположенного в находящемся под рулевым колесом блоке предохранителей предохранителя-выключателя.

Вы должны включить переключатель предохранителя.

Более подробная информация приводится в «Предохранители» в главе 8.

### Режим освещения

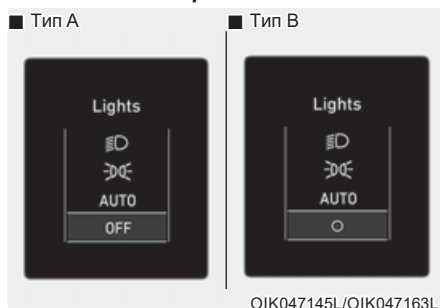

OIK047145L/OIK047163L

Данный индикатор указывает на выбранную лампу внешнего освещения в режиме управления освещением.

### Режим стеклоочистителя

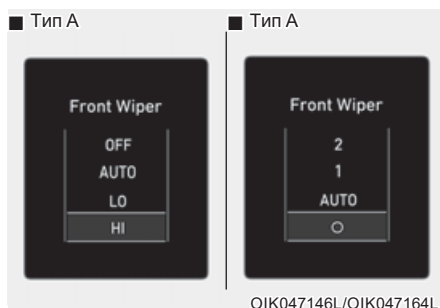

OIK047146L/OIK047164L

Данный индикатор указывает выбранную скорость стеклоочистителей в режиме управления стеклоочистителями.

### **Low Pressure [Низкое давление] (при наличии)**

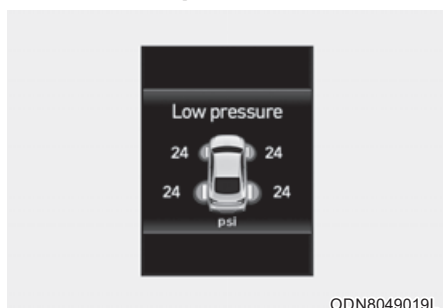

Это предупреждающее сообщение отображается в случае низкого давления в шинах. Будет выделена соответствующая шина автомобиля.

Подробнее см. пункт «Система контроля давления в шинах (TPMS)» в главе 7.

### **Heated Steering Wheel turned off [Подогрев руля выключен] (при наличии)**

Это сообщение отображается при выключении обогрева рулевого колеса.

Дополнительная информация приводится в разделе «Обогреваемое рулевое колесо» в главе 5.

### **Low washer fluid [Низкий уровень жидкости омывателя]**

Это предупреждающее сообщение отображается, когда бачок жидкости стеклоомывателя практически пуст.

Заполните бачок жидкостью стеклоомывателя.

### **Low fuel [Низкий уровень топлива]**

Это предупреждающее сообщение отображается, когда топливный бак практически пуст.

Одновременно с отображением этого сообщения на комбинации приборов загорится индикатор низкого уровня топлива.

Рекомендуется найти ближайшую заправочную станцию и заправиться.

### **Engine Overheated [Перегрев двигателя] (при наличии)**

Это предупреждающее сообщение отображается, когда температура охлаждающей жидкости двигателя превышает 120 °C (248 °F). Это указывает на перегрев двигателя и вероятность его повреждения.

Если двигатель перегрелся, см. «Перегрев» в главе 7.

### **Check headlight [Проверить фары] (при наличии)**

Это предупреждающее сообщение отображается в случае ненадлежащей работы фар.

Кроме того, если определенная лампа (например, указатель поворота) не работает надлежащим образом, отображается предупреждающее сообщение, связанное с ней (например, указатель поворота). Возможно будет необходимо заменить соответствующую лампу.

Убедитесь, что перегоревшая лампа заменена на новую с такой же номинальной мощностью.

**Check turn signal**  
**[Проверьте сигнал поворота]**  
**(при наличии)**

Данное предупреждающее сообщение будет отображено в случае некорректной работы указателей поворота. Может понадобиться замена лампы.

Убедитесь, что перегоревшая лампа заменена на новую с такой же номинальной мощностью.

**Check brake light [Проверить стоп-сигнал] (при наличии)**

Данное предупреждающее сообщение будет отображено в случае некорректной работы стоп-сигнала. Может понадобиться замена лампы.

Убедитесь, что перегоревшая лампа заменена на новую с такой же номинальной мощностью.

**Check daytime running light**  
**[Проверить дневные ходовые огни] (при наличии)**

Данное предупреждающее сообщение будет отображено в случае некорректной работы дневных ходовых огней. Может понадобиться замена лампы.

Убедитесь, что перегоревшая лампа заменена на новую с такой же номинальной мощностью.

**Check headlight LED**  
**[Проверьте фары LED]**  
**(светодиодные) (при наличии)**

Это предупреждающее сообщение отображается при обнаружении неисправности светодиодной фары. Обратитесь к официальному дилеру HYUNDAI для проверки автомобиля.

**Check High Beam Assist (HBA) system [Проверить HBA (автоматическое управление дальним светом)] (при наличии)**

Это предупреждающее сообщение отображается при обнаружении неисправности системы автоматического управления дальним светом (HBA). Рекомендуем обратиться к официальному дилеру HYUNDAI для проверки транспортного средства.

Более подробная информация приводится в разделе «Автоматическое управление дальним светом (HBA)» главы 5.

**Check Forward Collision-Avoidance Assist system  
[Проверить FCA (против  
переднего столкновен.)]  
(при наличии)**

Это предупреждающее сообщение отображается при обнаружении неисправности системы предотвращения фронтального столкновения (FCA). Рекомендуем обратиться к официальному дилеру HYUNDAI для проверки транспортного средства.

**Более подробная информация приведена в разделе «Система предотвращения фронтального столкновения (FCA)» главы 6.**

**Check Blind-Spot Collision Warning (BCW) system  
[Проверьте с-му предуп.  
от столкн.в слепой зоне]  
(при наличии)**

Это предупреждающее сообщение отображается в случае обнаружения неисправности в системе предупреждения о возможности столкновения с объектом в слепой зоне (BCW). Рекомендуем обратиться к официальному дилеру HYUNDAI для проверки транспортного средства.

**Более подробная информация приводится в разделе «Предупреждение о возможном столкновении с объектом в слепой зоне (BCW)» в главе 6.**

**Check Smart Cruise Control System [Проверьте систему  
круиз-контроля]  
(при наличии)**

Это предупреждающее сообщение отображается при обнаружении неисправности в системе интеллектуального круиз-контроля. Обратитесь к официальному дилеру HYUNDAI для проверки автомобиля.

**Более подробная информация приводится в разделе «Система интеллектуального круиз-контроля» главы 6.**

**Check Driver Attention Warning (DAW) [Проверьте функцию  
DAW] (при наличии)**

Это предупреждающее сообщение отображается при обнаружении неисправности в системе контроля внимания водителя (DAW). Рекомендуем обратиться к официальному дилеру HYUNDAI для проверки транспортного средства.

**Более подробная информация приводится в разделе «Контроль внимания водителя (DAW)» главы 6.**

***Check Lane Keeping Assist (LKA) system [Проверить LKA (система удерживания полосы)] (при наличии)***

Это предупреждающее сообщение отображается при обнаружении неисправности системы помощи для удержания транспортного средства в пределах полосы движения (LKA). Рекомендуем обратиться к официальному дилеру HYUNDAI для проверки транспортного средства.

**Более подробная информация приводится в разделе «Система помощи для удержания транспортного средства в пределах полосы движения (LKA)» главы 6.**

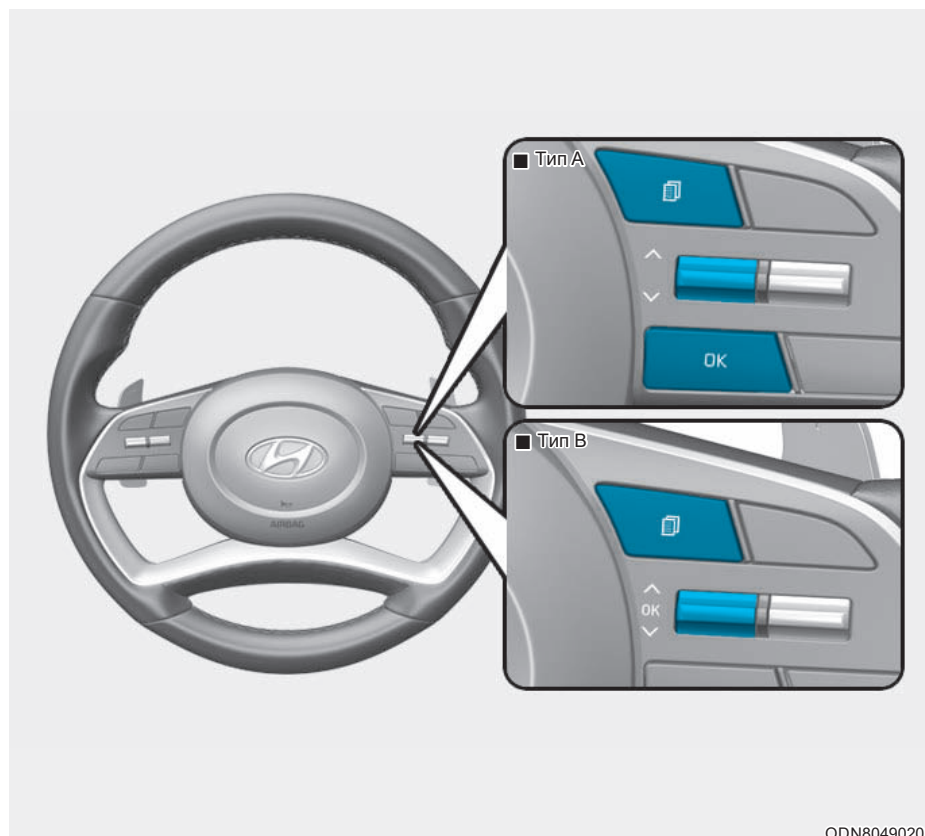

## ЖК ДИСПЛЕЙ (ТИП А)

### Управление ЖК-дисплеем







ODN8049020

Режимы ЖК дисплея можно менять с помощью кнопок управления.

- (1)  : Кнопка MODE (режим) для изменения режима
- (2)  : Переключатель MOVE для выбора пункта меню
- (3)  : Кнопка SELECT/RESET (выбор или сброс) для выбора и отмены выбора пункта меню

## Режимы ЖК дисплея

| Режимы   | Обозначение  | Описание   |
|--|--|--|
| Trip Computer<br>(Ср.р-д пути)                   |   | В данном режиме отображается информация о движении автомобиля, например, одометр поездки, эффективность расхода топлива и т. д. Дополнительная информация приводится в разделе «Маршрутный компьютер» этой главы.  |
| Turn By Turn<br>(TBT)<br>(Отображение поворотов) |   | В этом режиме на дисплее отображаются состояние системы навигации.   |
| Assist<br>(Режим помощи)                         |   | <ul style="list-style-type: none"> <li>- Система интеллектуального круиз-контроля (SCC)</li> <li>- Система помощи для удержания транспортного средства в пределах полосы движения (LKA)</li> <li>- Система слежения за полосой движения (LFA)</li> <li>- Система контроля внимания водителя (DAW)</li> <li>- Давление в шинах</li> </ul> |
| User Settings<br>(Установки)                     |   | В этом режиме можно изменять настройки дверей, фонарей и т. д.   |
| Warning<br>(Осторожно)                           |  | В этом режиме отображаются предупреждающие сообщения, связанные с круиз-контролем и т. д.  |

**Представленная информация может отличаться в зависимости от применимости функций к вашему автомобилю.**

### Режим маршрутного компьютера

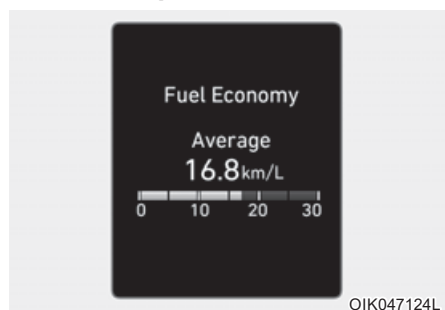

Режим маршрутного компьютера отображает информацию, связанную с параметрами управления автомобилем, включая экономию топлива, счетчик пройденного расстояния и скорость автомобиля.

**Подробнее см. в разделе «Маршрутный компьютер» в этой главе.**

### Режим «Turn By Turn (Указания поворотов)» (ТВТ)

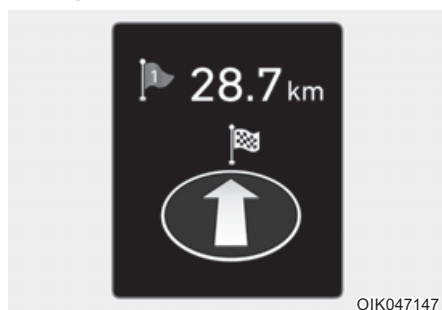

В этом режиме на дисплее отображаются состояние системы навигации.



## Режим помощи

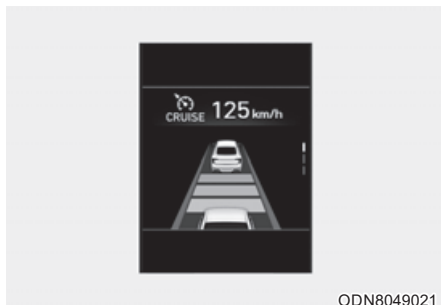

### SCC/LKA/DAW

В этом режиме отображается состояние, проверьте систему круиз-контроля (SCC) и системы помощи для удержания транспортного средства в пределах полосы движения (LKA) и системы контроля внимания водителя (DAW).

**Более подробную информацию см. в описании соответствующей системы в главе 6.**



### Tire Pressure [Давлен. в шинах]

В этом режиме отображается информация, связанная с системой контроля давления в шинах.

**Подробнее см. раздел «Система контроля давления в шинах (TPMS)» в главе 7.**

## Общий предупреждающий режим



Данный сигнализатор предупреждает водителя о следующих ситуациях.

- Неисправность системы предотвращения фронтального столкновения (при наличии)
- Заблокирован радар системы предотвращения фронтального столкновения (при наличии)
- Неисправность системы предупреждения о возможности столкновения с объектом в слепой зоне (при наличии)
- Заблокирован радар системы предупреждения о возможности столкновения с объектом в слепой зоне (при наличии)
- Неисправность интеллектуального круиз-контроля (при наличии)
- Неисправность лампы (в варианном исполнении)
- Система автоматического управления дальним светом (при наличии)
- Неисправность системы контроля давления в шинах (TPMS) (в варианном исполнении)

Общий сигнализатор неисправности загорается в случае возникновения одной или более вышеуказанных ситуаций.

Одновременно с этим на ЖК-дисплее рядом со значком пользовательских настроек (△) будет отображен значок общей неисправности (⚙️).

После устранения аварийной ситуации общий сигнализатор неисправности погаснет, а значок общей неисправности исчезнет.

## Режим пользовательских настроек

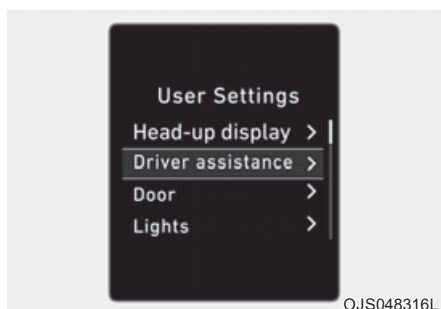

В этом режиме можно изменять настройки комбинации приборов, дверей, фонарей и т. д.

1. Head-up display [Проекц. дисплея]
2. Driver assistance [Помощь водителю]
3. Door [Двери]
4. Lights [Освещение]
5. Sound [Звук]
6. Convenience [комфорт]
7. Service interval [Интервал обслуживание]
8. Other [Доп. функции]
9. Language [Язык]
10. Reset [Сброс]

**Представленная информация может отличаться в зависимости от применимости функций к вашему автомобилю.**

### Shift to P to edit settings

[Ред. параметры в положении передачи Р]

Этот предупреждающее сообщение включается при попытке выбора пункта меню из режима пользовательских настроек во время движения.

В целях безопасности для изменения пользовательских настроек необходимо остановить автомобиль, задействовать стояночный тормоз и установить селектор в положение «Р» (парковка).

### Справочная информация (Quick guide) (справка)

В этом режиме предоставляются краткие руководства по работе с системами в режиме пользовательских настроек.

Выберите пункт меню, затем нажмите и удерживайте кнопку ОК.

**Подробнее о каждой системе см. в руководстве по эксплуатации.**

## 1. Head-Up Display [Проекц. дисплея]

| Элементы  | Описание   |
|---|--|
| Enable Head-up display<br>[Проецирование дисплея на стекло] | При выборе этого пункта будет включена функция проекции информации на ветровое стекло. |
| Display Height<br>[Высота дисплея]                          | Регулировка высоты отображения изображения.  |
| Rotation [Вращение]   | Регулировка угла отображения изображения.  |
| Brightness [Яркость]  | Регулировка яркости отображения изображения.   |
| Content Selection<br>[Выбрать данные]                       | Выбор отображаемых данных.   |
| Speed Size<br>[Размер символов спидометра]                  | Выбор размера отображения спидометра.  |
| Speed Color<br>[Цвет спидометра]                            | Выбор цвета отображения спидометра.  |

## 2. Driver Assistance [Помощь водителю]

| Элементы   | Описание  |
|--|---|
| Driver Attention Warning<br>[DAW (Уровень контроля внимания водителя)] | <ul style="list-style-type: none"> <li>• Leading vehicle departure alert [Впереди идущий автомобиль отъехал]<br/>Включение и выключение уведомления о покидании ведущего автомобиля.<br/><b>Подробная информация представлена в разделе «Уведомление о покидании ведущего автомобиля» в главе 6.</b></li> <li>• Inattentive Driving Warning [Предупреждение о наклоне]<br/>Включение или выключение системы контроля внимания водителя (DAW).<br/><b>Более подробная информация приводится в разделе «Система контроля внимания водителя (DAW)» главы 6.</b></li> </ul> |
| Warning timing<br>[Таймер предупреждений]                              | Регулировка времени предупреждения система помощи водителю. <ul style="list-style-type: none"> <li>• Normal / Later [Нормально / Позже]</li> </ul>  |
| Warning volume<br>[Громкость предупреждений]                           | Регулировка громкости предупреждения система помощи водителю. <ul style="list-style-type: none"> <li>• High / Medium / Low [Громко / Средне / Тихо]</li> </ul>  |
| Lane safety<br>[Безопасность движения по полосе]                       | Регулировка системы помощи для удержания транспортного средства в пределах полосы движения (LKA). <ul style="list-style-type: none"> <li>• Lane Keeping Assist [С-ма удержан. Полосы]</li> <li>• Lane Departure Warning [Смена полосы]</li> <li>• Off [Выкл]</li> </ul> <b>Более подробная информация приводится в разделе «Система помощи для удержания транспортного средства в пределах полосы движения (LKA)» главы 6.</b>  |

## 2. Driver Assistance [Помощь водителю]

| Элементы  | Описание   |
|---|--|
| Forward safety<br>[Безопасность<br>впереди]       | <p>Регулировка функции предотвращения фронтального столкновения.</p> <ul style="list-style-type: none"> <li>• Active assist [Активная помощь]</li> <li>• Warning only [Только предупреждение]</li> <li>• Off [Выкл]</li> </ul> <p><b>Более подробная информация приводится в разделе «Система предотвращения фронтального столкновения (FCA)» главы 6.</b></p>   |
| Blind-spot safety<br>[Мониторинг<br>"слепых зон"] | <ul style="list-style-type: none"> <li>• Blind-Spot View [Отображение "слепых зон"]<br/>Включение или выключение отображения слепых зон.</li> <li>• Safe Exit Assist (SEA) [SEA (Система безопасности при выходе из автомобиля)]<br/>Включение или выключение системы безопасности при выходе из автомобиля.</li> </ul> <p><b>Дополнительная информация приводится в разделе «Система безопасности при выходе из автомобиля» главы 6.</b></p> <ul style="list-style-type: none"> <li>• Active assist [Активная помощь]</li> <li>• Warning only [Только предупреждение]</li> <li>• Off [Выкл]</li> </ul> <p><b>Подробная информация о предупреждениях и ограничения приведена в разделе «Система предотвращения столкновений с объектами в слепой зоне (BCA)» или «Система предупреждения о возможности столкновения с объектом в слепой зоне (BCW)» главы 6.</b></p> |
| Parking safety<br>[Безопасная<br>парковка]        | <ul style="list-style-type: none"> <li>• Surround View Monitor Auto On<br/>[Автовключение системы кругового обзора]</li> <li>• Parking Distance Warning - Auto ON<br/>[Атоматич. PDW (Предупр. парковочного сенсора) ]</li> <li>• Rear Cross-Traffic Safety<br/>[Безопасность при пересеченном движении сзади]</li> </ul> <p>Включение или выключение функции предупреждения столкновения сзади на перекрестке.</p> <ul style="list-style-type: none"> <li>• Active assist [Активная помощь]</li> <li>• Warning only [Только предупреждение]</li> <li>• Off [Выкл]</li> </ul> <p><b>Более подробная информация приводится в разделе «Задняя система предотвращения столкновений при движении в пересекающем направлении (RCCA)» главы 6.</b></p>   |

### 3. Door [Дверь]

| Элементы   | Описание   |
|--|--|
| Auto lock<br>[Автоблокировка дверей]                 | <ul style="list-style-type: none"> <li>• Disable [Выключить.]: Функция автоматической блокировки дверей будет отключена.</li> <li>• Enable on speed [При движении]: После превышения скорости 15 км/ч все двери автоматически блокируются (9,3 мили/ч).</li> <li>• Enable on shift [При переключении передачи.]: Все двери автоматически блокируются при переключении селектора из положения «Р» (парковка) в положение «R» (задний ход), «N» (нейтраль) или «D» (движение). (Только при работающем двигателе.)</li> </ul>                               |
| Auto unlock<br>[Авторазблокировка дверей]            | <ul style="list-style-type: none"> <li>• Disable [Выключить.]: Функция автоматического разблокирования дверей будет отключена.</li> <li>• On key out/Vehicle off [Ключ извлечен/Зажигание выкл.]: Все двери будут автоматически разблокированы при извлечении ключа из замка зажигания или при выключении зажигания кнопкой пуска и останова двигателя.</li> <li>• On shift to P [Переключение в "P"]: Все двери будут автоматически разблокированы при переключении селектора в положение «Р» (парковка). (Только при работающем двигателе.)</li> </ul> |
| Two Press Unlock<br>[Разблокировка двойным нажатием] | <ul style="list-style-type: none"> <li>• Off [Выкл]: функция разблокирования дверей двойным нажатием отключена. Поэтому при нажатии кнопки разблокировки дверей все двери будут разблокированы.</li> <li>• On [Вкл]: При нажатии кнопки разблокировки дверей будет разблокирована только дверь водителя. Все остальные двери будут разблокированы при повторном нажатии кнопки разблокировки дверей в течение 4 секунд.</li> </ul>   |
| Horn Feedback<br>[Звуковой сигнал при закрытии]      | <p>Включение или выключение системы подачи звукового сигнала.</p> <p>Если после блокирования дверей нажать на кнопку блокирования дверей на пульте дистанционного управления еще раз в течение 4 секунд, будет подан один звуковой сигнал, подтверждающий блокирование дверей (при наличии пульта дистанционного управления).</p>  |
| Smart Trunk<br>[Автоматическое открывание багажника] | <p>Активация или деактивация системы интеллектуального открывания багажника.</p> <p><b>Дополнительная информация приводится в разделе «Система интеллектуального открывания багажника» в главе 5.</b></p>  |

## 4. Lights [Освещение]

| Элементы   | Описание  |
|--|---|
| One Touch Turn Signal<br>[Количество миганий поворотника]      | <ul style="list-style-type: none"> <li>• Off [Выкл]: Функция включения указателя поворота одним касанием выключена.</li> <li>• 3, 5, 7 Flashes [3, 5, 7 мигания]: После небольшого перемещения рычага переключателя указателей поворота указатели поворота будут мигать 3, 5 или 7 раз.</li> </ul> <p><b>Более подробная информация приводится в разделе «Освещение» главы 5.</b></p> |
| Headlight Delay<br>[Сопровождающая подсветка]                  | <ul style="list-style-type: none"> <li>• Включение или отключение функции задержки отключения света фар.</li> </ul> <p><b>Более подробная информация приводится в разделе «Освещение» главы 5.</b></p>  |
| High Beam Assist<br>[НВА<br>(автопереключение дальнего света)] | <ul style="list-style-type: none"> <li>• Активация или деактивация функции автоматического управления дальним светом (НВА).</li> </ul> <p><b>Более подробная информация приводится в разделе «автопереключение дальнего света(НВА)» главы 5.</b></p>  |

## 5. Sound [Звук]

| Элементы   | Описание  |
|--|---|
| Cluster Voice Guidance Volume<br>[Громкость подсказок] | Регулировка громкости голосовых команд комбинации приборов.     |
| Welcome sound<br>[Приветствующий звуковой сигнал]      | Включение или отключение функции звукового сигнала приветствия. |



## 6. Convenience [Комфорт]

| Элементы   | Описание  |
|--|---|
| Seat Easy Access<br>[Комфортное положение сиденья]                   | <ul style="list-style-type: none"> <li>• Off [Выкл.]: функция легкого доступа выключена.</li> <li>• Normal/Extended [Норм./Широк]: после выключения двигателя сиденье водителя автоматически сместится назад на короткое (Normal) или большое (Extended) расстояние для облегчения посадки или выхода из транспортного средства.</li> </ul> <p><b>Дополнительная информация приводится в разделе «Система памяти положения водительского сиденья» главы 5.</b></p>  |
| Welcome Mirror/<br>Light<br>[Приветственная подсветка/умное зеркало] | <ul style="list-style-type: none"> <li>• On door unlock [При открытой двери]: При разблокировании дверей автоматически раскладываются наружные зеркала заднего вида и включается световой сигнал приветствия.</li> <li>• On driver approach [При приближении водителя]: При приближении к автомобилю с электронным ключом автоматически раскладываются наружные зеркала заднего вида и включается световой сигнал приветствия.</li> </ul> <p><b>Дополнительная информация приводится в разделе «Система приветствия» в главе 5.</b></p> |
| Wireless charging system<br>[Беспроводная система зарядки]           | <p>Включение или выключение системы беспроводной зарядки на переднем сиденье.</p> <p><b>Дополнительная информация приводится в разделе «Беспроводная система зарядки мобильного телефона» в главе 5.</b></p>  |
| Wiper/Lights display<br>[Реж. ст/очист. и фар]                       | <p>Включение или отключение режима работы стеклоочистителя/освещения.</p> <p>При включении этой функции на ЖК дисплее будет отображаться режим стеклоочистителя/освещения при его изменении.</p>  |
| Gear position pop-up<br>[Уведомление о переключении КПП]             | <p>Включение или отключение всплывающей информации о положении рычага коробки передач.</p> <p>При включении этой функции на ЖК дисплее будет отображаться положение рычага коробки передач.</p>   |

## 7. Service interval [Интервал обслуживание]

| Элементы                                     | Описание   |
|--|--|
| Enable Service Interval<br>[Интерв. обслуж.] | Включение или отключение функции напоминания об интервале технического обслуживания. |

### Информация

Для использования меню интервала технического обслуживания проконсультируйтесь с авторизованным дилером HYUNDAI.

Если интервал сервисного обслуживания активирован, и заданы время и расстояние, то при каждом включении двигателя автомобиля в указанных ниже ситуациях будут отображаться сообщения.

- Service in [Обслуживание через]
  - : Отображается для информирования водителя об оставшемся пробеге и времени в днях до технического обслуживания.
- Service required [Требуется ТО]
  - : Отображается, когда пробег и время в днях до технического обслуживания достигнуты или прошли.

### Информация

Если возникнет одно из следующих условий, показания пробега или времени в днях могут быть неверны.

- Отключен кабель АКБ.
- Переключатель предохранителей выключен.
- АКБ разряжена.

## 8. Other [Доп. функции]

| Элементы  | Описание  |
|---|---|
| Fuel Econ. Reset<br>[Авосброс среднего расхода топлива]       | <ul style="list-style-type: none"> <li>• Off [Выкл]: Среднее значение расхода топлива не будет автоматически сбрасываться после заправки.</li> <li>• After ignition [После зажигания]: Когда двигатель был выключен в течение 4 или более часов средний расход топлива будет автоматически сброшен.</li> <li>• After refueling [После заправки] : Средний расход топлива сбрасывается автоматически после расхода 6 литров (1,6 галлона) или более или после достижения скорости 1 км/ч (1 миля в час).</li> </ul> <p><b>Подробнее см. в разделе «Маршрутный компьютер» в этой главе.</b></p> |
| Speed Unit<br>[Единица измерения спидометра]<br>(при наличии) | Выбор единиц измерения скорости. (км/ч, мили в час)   |
| Fuel Econ. Unit<br>[Единица измерения расхода топлива]        | Выбор единиц отображения расхода топлива.<br>(km/L (км/л), L/100 km (л/100 км), MPG (миль/галлон))  |
| Temperature Unit<br>[Единица измерения температуры]           | Выбор единиц измерения температуры.<br>(°C, °F)   |
| Tire Pressure Unit<br>[Единица измерения давления]            | Выбор единиц измерения давления воздуха в шинах.<br>(psi (фунтов на кв. дюйм), kPa (кПа), Bar (бар))  |

## 9. Language [Язык] (при наличии)

| Элементы        | Описание   |
|-----------------|--|
| Language [Язык] | Выбор языка. Имеется возможность выбора языка интерфейса информационно-развлекательной системы.<br>(при наличии) |

## 10. Reset [Сброс]

| Элементы      | Описание   |
|---------------|--|
| Reset [Сброс] | Вы можете сбросить меню в режиме пользовательских настроек. Все меню в режиме пользовательских настроек сброшена на заводские параметры, за исключением меню выбора языка и интервала технического обслуживания. |

## Маршрутный компьютер

Маршрутный компьютер представляет собой систему информирования водителя, управляемую микрокомпьютером, которая отражает информацию, связанную с движением автомобиля.

### **i** Информация

Некоторая информация о вождении, сохраняемая в маршрутном компьютере (например, средняя скорость автомобиля), сбрасывается при отсоединении аккумуляторной батареи.

## Режимы маршрутного компьютера

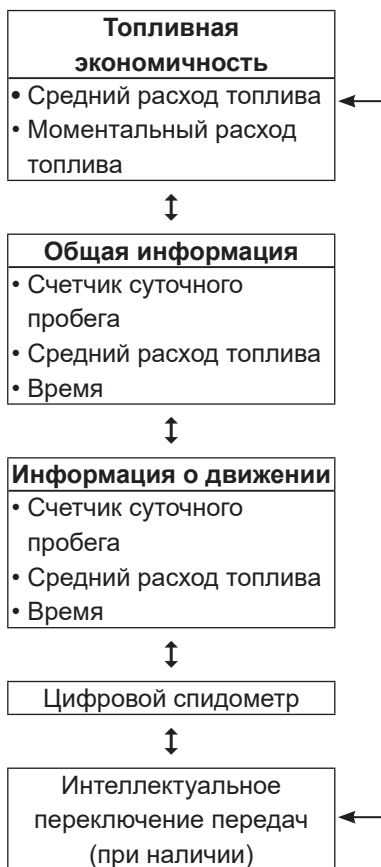

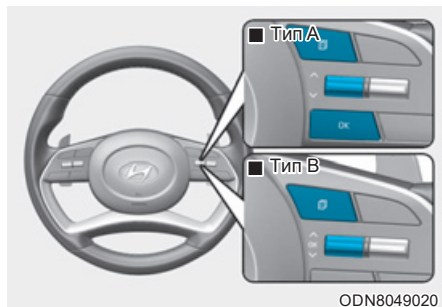

Для изменения режима бортового компьютера вращайте переключатель « $\wedge$ ,  $\vee$ » на рулевом колесе.

### Топливная экономичность

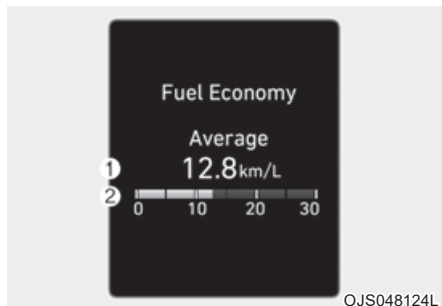

#### Средний расход топлива (1)

- Средний расход топлива рассчитывается по общему расстоянию, пройденному автомобилем, и расходу топлива с момента последнего сброса показаний среднего расхода топлива.
- Средний расход топлива можно сбросить вручную или автоматически.

#### Ручной сброс

Для сброса среднего расхода топлива вручную нажмите кнопку [OK] на рулевом колесе и удерживайте ее более 1 с, когда на экране отображается средний расход топлива.

#### Автоматический сброс

Для автоматической переустановки данных среднего расхода топлива после каждого долива топлива выберите режим «Fuel Econ. Reset [Авосброс среднего расхода топлива]» в меню «User Settings [Установки]».

- After ignition [После зажигания]: Информация о среднем расходе топлива автоматически сбросится, когда пройдет 4 часа после выключения двигателя.
- After refueling [После заправки]: Средний расход топлива обнуляется автоматически, когда скорость автомобиля превысит 1 км/ч после долива 6 л (1,6 галлона) топлива или более.

#### Информация

Значение среднего расхода топлива может быть неточным, если автомобиль проезжает меньше 300 метров (0,19 мили) после включения кнопки пуска/останов двигателя.

## Мгновенный расход топлива (2)

- Этот режим выводит на экран мгновенный расход топлива в течение последних нескольких секунд, когда скорость автомобиля превышает 10 км/ч (6,2 мили/ч).

## Дисплей общего пройденного расстояния Accumulated Info

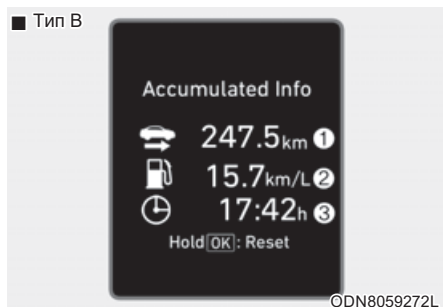
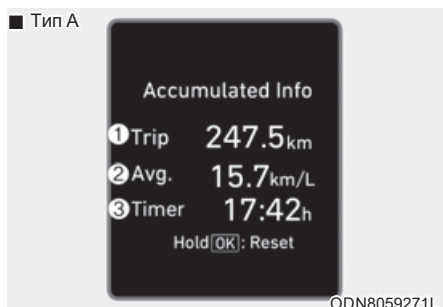

На этом экране отображается общее пройденное расстояние (1), средний расход топлива (2) и общее время вождения (3).

Информация собирается с момента последнего сброса данных.

Для сброса информации вручную нажмите и удерживайте кнопку ОК в момент просмотра общего пройденного расстояния (Accumulated driving). Данные пройденного расстояния, среднего расхода топлива и общего времени вождения будут обнулены одновременно.

Информация об общем времени движения будет рассчитываться непрерывно все время работы двигателя (например, если автомобиль остановился в пробке или на светофоре).

## Информация

Автомобиль должен проехать не менее 300 метров (0,19 мили) с предыдущего цикла зажигания, чтобы начался средний расход топлива.

## Отображение информации о движении

### ■ Тип А

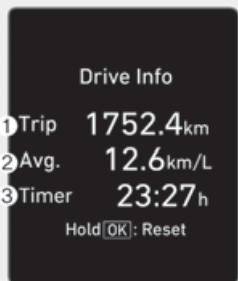

OIK047176L

### ■ Тип В

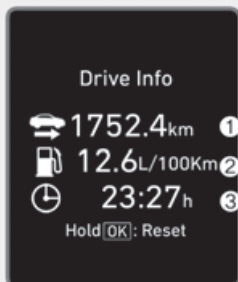

ODN8059273L

На этом экране отображается расстояние поездки (1), средний расход топлива (2) и общее время вождения (3).

Информация совмещается после каждого цикла движения. Тем не менее, когда двигатель был выключен в течение 4 или более часов отображение информации о движении будет сброшено.

Для сброса информации вручную нажмите и удерживайте кнопку ОК в момент просмотра информации о движении (Drive Info). Данные пройденного расстояния, среднего расхода топлива и общего времени вождения будут обнулены одновременно.

Информация о вождении будет рассчитываться непрерывно все время работы двигателя (например, если автомобиль остановился в пробке или на светофоре.)

## **i** Информация

Автомобиль должен проехать не менее 300 метров (0,19 мили) с предыдущего цикла зажигания, чтобы начался средний расход топлива.

### *Цифровой спидометр*

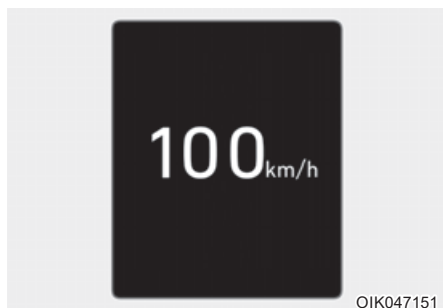

В этом сообщении указывается скорость автомобиля (км/ч или миль в час).

### *Интеллектуальное переключение передач (при наличии)*

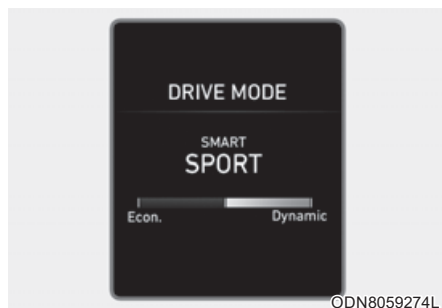

В данном режиме отображается текущий режим движения.

**Дополнительная информация приводится в разделе «Интегрированная система управления режимом вождения» главы 5.**



## ЖК ДИСПЛЕЙ (ТИП В)

### Управление ЖК-дисплеем

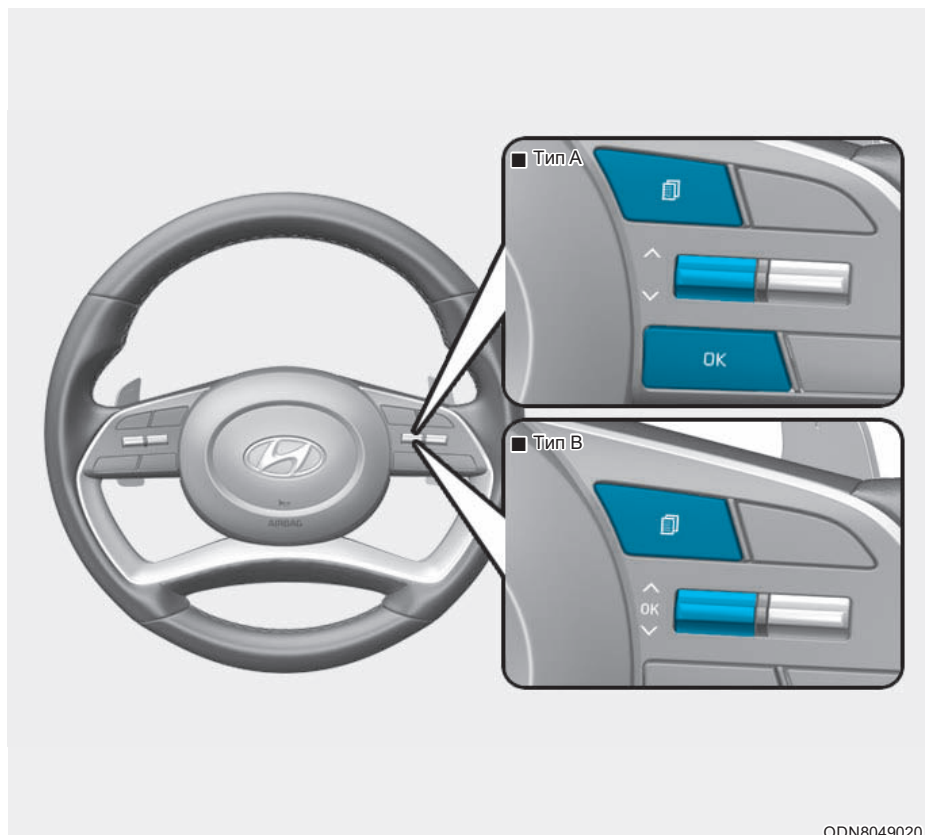

ODN8049020

Режимы ЖК дисплея можно менять с помощью кнопок управления.

| Переключатель | Действие               | Функция   |
|---------------|------------------------|---|
|               | Коснуться              | Кнопка MODE (режим) для изменения режимов просмотра   |
|               | Коснуться              | Переключатель MOVE (переместить) для выбора элементов   |
| OK            | Коснуться              | Кнопка SELECT/RESET (выбор или сброс) для настройки выбранного элемента                                       |
|               | Коснуться и удерживать | Кнопка SELECT/RESET (выбор или сброс) для получения вспомогательной информации или сброса выбранного элемента |

## Режимы просмотра

| Режимы просмотра                              | Пояснение   |
|---|---|
| Utility<br>[Режим покоя]                      | В режиме просмотра Utility (функции) отображается информация о параметрах движения, такая как суточный пробег, расход топлива и т. д. |
| Driving Assist<br>[Помощь при вождении]       | В режиме Driving Assist (помощь при вождении) отображается статус движения.   |
| Turn By Turn (ТБТ)<br>[Отображение поворотов] | В этом режиме на дисплее отображаются состояние системы навигации.  |
| Parking Assist<br>[систему парктроника]       | В режиме Parking Assist (помощь при парковке) отображается статус парковки.   |
| Driving Info.<br>[Информация о поездке]       | При выключении зажигания отображается в течение 4 секунд  |

**Представленная информация может отличаться в зависимости от применимости функций к вашему автомобилю.**

## Режим просмотра Utility (функции)

В режиме просмотра Utility (функции) отображается информация о параметрах движения транспортного средства, включая расход топлива и суточный пробег.

### Функции

Функции отображаются как в режиме просмотра функций, так и в режиме помощи при вождении и в режиме навигации с указанием поворотов. В режиме отображения функций они показаны в центре комбинации приборов, а в других режимах — с правой стороны комбинации приборов.

Представленная информация может отличаться в зависимости от применимости функций к определенному автомобилю.

### Информация о расходе топлива

Отображаются средний и мгновенный расход топлива

- Сброс вручную: нажать и удерживать кнопку ОК для инициализации сброса
- Автоматический сброс: автоматический сброс среднего расхода топлива после выполнения заданных условий в меню настроек пользователя.

### Информации о параметрах движения

Отображаются суточный пробег для каждого цикла включения-выключения зажигания (неотображаемая функция в расходе топлива: скорость движения) и время движения. Нажать и удерживать кнопку ОК для инициализации сброса. Если двигатель не работал в течение 4 или более часов, средний расход топлива сбрасывается автоматически.

### Информация после заправки топливом

После заправки топливом отображается информация о транспортном средстве, такая как суточный пробег, расход топлива (неотображаемая функция в расходе топлива: скорость движения) и время движения. Нажать и удерживать кнопку ОК для инициализации сброса.

### Накопленная информация

После ручной инициализации отображается информация о транспортном средстве, такая как суточный пробег, расход топлива (неотображаемая функция в расходе топлива: скорость движения) и время движения.

### Цифровой спидометр

Используется для отображения текущей скорости транспортного средства.

### Контроль внимания водителя

Используется для отображения состояния системы контроля внимания водителя. Система отключается при останове двигателя или когда транспортное средство останавливается. Нажать и удерживать кнопку ОК для инициализации сброса.

### Интеллектуальное переключение передач

### Давление воздуха в шинах

### Цифровой тахометр

### Отображение режима помощи при вождении



### SCC, LKA и FCA

В этом режиме отображается состояние интеллектуальной системы круиз-контроля (SCC) и системы помощи для удержания транспортного средства в пределах полосы движения (LKA).

Дополнительная информация приведена в описании соответствующей системы в главе 6.

### Отображение режима навигации с указанием поворотов (ТВТ)

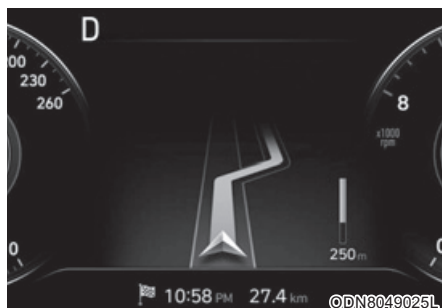

Отображается относящаяся к системе навигации информация.

### **Отображение режима помощи при парковке**

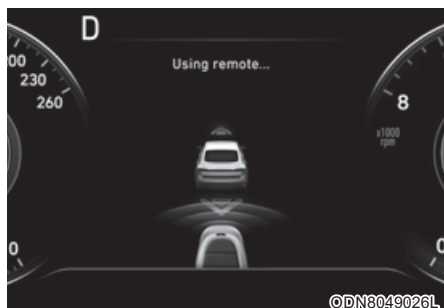

Отображается связанная с системой помощи при парковке информация.

### **Отображение другой информации**

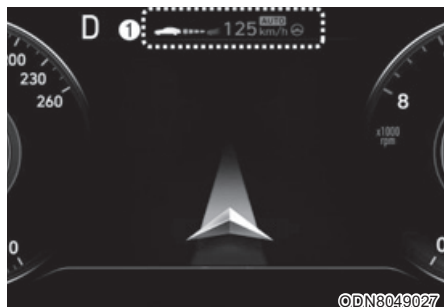

### **Сводные данные о параметрах движения (1)**

Текущие режимы работы систем круиз-контроля, интеллектуального круиз-контроля и помощи при движении на высокой скорости. В режиме помощи при вождении такая информация не отображается.

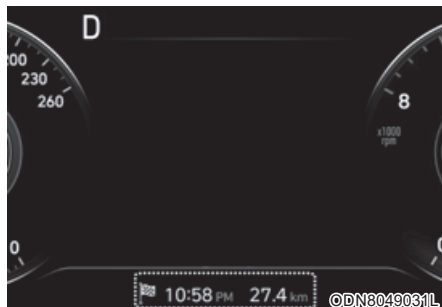

### **Сводные данные о параметрах движения (2)**

При работе навигационной системы отображается общая длина маршрута или расстояние до промежуточной точки, время прибытия в конечную или промежуточную точку маршрута и предполагаемое время в пути. Сообщения помощи отображаются при выполнении соответствующих настроек.

## Меню опций

### ОСТОРОЖНО

Запрещается производить изменение режима настроек во время движения. Это может отвлекать внимание и может стать причиной дорожно-транспортного происшествия.

### К СВЕДЕНИЮ

Отображаемые элементы могут отличаться от представленных в данном руководстве по эксплуатации, поскольку его содержание может отличаться от фактической спецификации транспортного средства.

## Режим предупреждающего сообщения



При отображении в меню опций предупреждающего сообщения следует нажать кнопку ОК и проверить подробные сведения.

| Список                                      | Сообщения настройки   |
|---|---|
| Service Interval<br>[Интервал обслуживания] | Проверить сообщение об обслуживании   |
| Head-up Display<br>[Проекц. Дисплея]        | Включение или выключение проектора на лобовое стекло<br>Настройка высоты, угла поворота и яркости (при наличии) |
| Warning Time<br>[Таймер предупреждений]     | • Normal/Later<br>[Нормально/ Позже]<br>Выбор времени предупреждения для всех систем помощи водителю            |

## Режим пользовательских настроек

В этом режиме можно изменять настройки комбинации приборов, дверей, фонарей и т. д.

1. Head-up display [Проекц. дисплея]
2. Driver assistance [Помощь водителю]
3. Door [Двери]
4. Lights [Освещение]
5. Sound [Звук]
6. Convenience [комфорт.]
7. Service interval [Интервал обслуживания]
8. Other [Доп. функции]
9. Language [Язык]
10. Reset [Сброс]

**Представленная информация может отличаться в зависимости от применимости функций к вашему автомобилю.**

## Shift to P to edit settings [Ред. параметры в положении передачи P]

Этот предупреждающее сообщение включается при попытке выбора пункта меню из режима пользовательских настроек во время движения.

В целях безопасности для изменения пользовательских настроек необходимо остановить автомобиль, задействовать стояночный тормоз и установить селектор в положение «P» (парковка).

## Справочная информация (Quick guide) (справка)

В этом режиме предоставляются краткие руководства по работе с системами в режиме пользовательских настроек.

Выберите пункт меню, затем нажмите и удерживайте кнопку ОК.

**Подробнее о каждой системе см. в руководстве по эксплуатации.**

## 1. Head-Up Display [Проекц. дисплея]

| Элементы  | Описание   |
|---|--|
| Enable Head-up display<br>[Проецирование дисплея на стекло] | При выборе этого пункта будет включена функция проекции информации на ветровое стекло. |
| Display Height<br>[Высота дисплея]                          | Регулировка высоты отображения изображения.  |
| Rotation [Вращение]   | Регулировка угла отображения изображения.  |
| Brightness [Яркость]  | Регулировка яркости отображения изображения.   |
| Content Selection<br>[Выбрать данные]                       | Выбор отображаемых данных.   |
| Speed Size<br>[Размер символов спидометра]                  | Выбор размера отображения спидометра.  |
| Speed Color<br>[Цвет спидометра]                            | Выбор цвета отображения спидометра.  |



## 2. Driver Assistance [Помощь водителю]

| Элементы   | Описание  |
|--|---|
| Driver Attention Warning<br>[DAW (Уровень контроля внимания водителя)] | <ul style="list-style-type: none"> <li>• Leading vehicle departure alert [Впереди идущий автомобиль отъехал]<br/>Включение и выключение уведомления о покидании ведущего автомобиля.<br/><b>Подробная информация представлена в разделе «Уведомление о покидании ведущего автомобиля» в главе 6.</b></li> <li>• Inattentive Driving Warning [Предупреждение о наклоне]<br/>Включение или выключение системы контроля внимания водителя (DAW).<br/><b>Более подробная информация приводится в разделе «Система контроля внимания водителя (DAW)» главы 6.</b></li> </ul> |
| Warning timing<br>[Таймер предупреждений]                              | Регулировка времени предупреждения система помощи водителю. <ul style="list-style-type: none"> <li>• Normal / Later [Нормально / Позже]</li> </ul>  |
| Warning volume<br>[Громкость предупреждений]                           | Регулировка громкости предупреждения система помощи водителю. <ul style="list-style-type: none"> <li>• High / Medium / Low [Громко / Средне / Тихо]</li> </ul>  |
| Lane safety<br>[Безопасность движения по полосе]                       | Регулировка системы помощи для удержания транспортного средства в пределах полосы движения (LKA). <ul style="list-style-type: none"> <li>• Lane Keeping Assist [С-ма удержан. Полосы]</li> <li>• Lane Departure Warning [Смена полосы]</li> <li>• Off [Выкл]</li> </ul> <b>Более подробная информация приводится в разделе «Система помощи для удержания транспортного средства в пределах полосы движения (LKA)» главы 6.</b>  |

## 2. Driver Assistance [Помощь водителю]

| Элементы  | Описание   |
|---|--|
| Forward safety<br>[Безопасность<br>впереди]       | <p>Регулировка функции предотвращения фронтального столкновения.</p> <ul style="list-style-type: none"> <li>• Active assist [Активная помощь]</li> <li>• Warning only [Только предупреждение]</li> <li>• Off [Выкл]</li> </ul> <p><b>Более подробная информация приводится в разделе «Система предотвращения фронтального столкновения (FCA)» главы 6.</b></p>   |
| Blind-spot safety<br>[Мониторинг<br>"слепых зон"] | <ul style="list-style-type: none"> <li>• Blind-Spot View [Отображение "слепых зон"]<br/>Включение или выключение отображения слепых зон.</li> <li>• Safe Exit Assist (SEA) [SEA (Система безопасности при выходе из автомобиля)]<br/>Включение или выключение системы безопасности при выходе из автомобиля.</li> </ul> <p><b>Дополнительная информация приводится в разделе «Система безопасности при выходе из автомобиля» главы 6.</b></p> <ul style="list-style-type: none"> <li>• Active assist [Активная помощь]</li> <li>• Warning only [Только предупреждение]</li> <li>• Off [Выкл]</li> </ul> <p><b>Подробная информация о предупреждениях и ограничения приведена в разделе «Система предотвращения столкновений с объектами в слепой зоне (BCA)» или «Система предупреждения о возможности столкновения с объектом в слепой зоне (BCW)» главы 6.</b></p> |
| Parking safety<br>[Безопасная<br>парковка]        | <ul style="list-style-type: none"> <li>• Parking Distance Warning - Auto ON<br/>[Атоматич. PDW (Предупр. парковочного сенсора) ]</li> <li>• Rear Cross-Traffic Safety<br/>[Безопасность при пересеченном движении сзади]<br/>Включение или выключение функции предупреждения столкновения сзади на перекрестке.</li> </ul> <ul style="list-style-type: none"> <li>• Active assist [Активная помощь]</li> <li>• Warning only [Только предупреждение]</li> <li>• Off [Выкл]</li> </ul> <p><b>Более подробная информация приводится в разделе «Задняя система предотвращения столкновений при движении в пересекающем направлении (RCCA)» главы 6.</b></p>  |

### 3. Door [Дверь]

| Элементы   | Описание   |
|--|--|
| Auto lock<br>[Автоблокировка дверей]                 | <ul style="list-style-type: none"> <li>• Disable [Выключить.]: Функция автоматической блокировки дверей будет отключена.</li> <li>• Enable on speed [При движении]: После превышения скорости 15 км/ч все двери автоматически блокируются (9,3 мили/ч).</li> <li>• Enable on shift [При переключении передачи.]: Все двери автоматически блокируются при переключении селектора из положения «P» (парковка) в положение «R» (задний ход), «N» (нейтраль) или «D» (движение). (Только при работающем двигателе.)</li> </ul>                               |
| Auto unlock<br>[Авторазблокировка дверей]            | <ul style="list-style-type: none"> <li>• Disable [Выключить.]: Функция автоматического разблокирования дверей будет отключена.</li> <li>• On key out/Vehicle off [Ключ извлечен/Зажигание выкл.]: Все двери будут автоматически разблокированы при извлечении ключа из замка зажигания или при выключении зажигания кнопкой пуска и останова двигателя.</li> <li>• On shift to P [Переключение в "P"]: Все двери будут автоматически разблокированы при переключении селектора в положение «P» (парковка). (Только при работающем двигателе.)</li> </ul> |
| Walk-away Lock<br>[Блок удаляясь от машины]          | <p>Включение или выключение функции «Walk-away Lock» (блок удаляясь от машины).</p> <p>Все двери будут заблокированы, если электронный ключ больше не находится в непосредственной близости от автомобиля.</p> <p>Примечание: для возможности использования функции «Walk-away Lock» (блок удаляясь от машины) все двери должны быть закрыты.</p>  |
| Two Press Unlock<br>[Разблокировка двойным нажатием] | <ul style="list-style-type: none"> <li>• Off [Выкл]: функция разблокирования дверей двойным нажатием отключена. Поэтому при нажатии кнопки разблокировки дверей все двери будут разблокированы.</li> <li>• On [Вкл]: При нажатии кнопки разблокировки дверей будет разблокирована только дверь водителя. Все остальные двери будут разблокированы при повторном нажатии кнопки разблокировки дверей в течение 4 секунд.</li> </ul>   |
| Horn Feedback<br>[Звуковой сигнал при закрытии]      | <p>Включение или выключение системы подачи звукового сигнала.</p> <p>Если после блокирования дверей нажать на кнопку блокирования дверей на пульте дистанционного управления еще раз в течение 4 секунд, будет подан один звуковой сигнал, подтверждающий блокирование дверей (при наличии пульта дистанционного управления).</p>  |
| Smart Trunk<br>[Автоматическое открывание багажника] | <p>Активация или деактивация системы интеллектуального открывания багажника.</p> <p><b>Дополнительная информация приводится в разделе «Система интеллектуального открывания багажника» в главе 5.</b></p>  |

## 4. Lights [Освещение]

| Элементы   | Описание  |
|--|---|
| One Touch Turn Signal<br>[Количество миганий поворотника]      | <ul style="list-style-type: none"> <li>• Off [Выкл]: Функция включения указателя поворота одним касанием выключена.</li> <li>• 3, 5, 7 Flashes [3, 5, 7 мигания]: После небольшого перемещения рычага переключателя указателей поворота указатели поворота будут мигать 3, 5 или 7 раз.</li> </ul> <p><b>Более подробная информация приводится в разделе «Освещение» главы 5.</b></p> |
| Headlight Delay<br>[Сопровождающая подсветка]                  | <ul style="list-style-type: none"> <li>• Включение или отключение функции задержки отключения света фар.</li> </ul> <p><b>Более подробная информация приводится в разделе «Освещение» главы 5.</b></p>  |
| High Beam Assist<br>[НВА<br>(автопереключение дальнего света)] | <ul style="list-style-type: none"> <li>• Активация или деактивация функции автоматического управления дальним светом (НВА).</li> </ul> <p><b>Более подробная информация приводится в разделе «автопереключение дальнего света(НВА)» главы 5.</b></p>  |

## 5. Sound [Звук]

| Элементы   | Описание  |
|--|---|
| Cluster Voice Guidance Volume<br>[Громкость подсказок] | Регулировка громкости голосовых команд комбинации приборов.     |
| Welcome sound<br>[Приветствующий звуковой сигнал]      | Включение или отключение функции звукового сигнала приветствия. |

## 6. Convenience [Комфорт]

| Элементы   | Описание  |
|--|---|
| Seat Easy Access<br>[Комфортное положение сиденья]                   | <ul style="list-style-type: none"> <li>• Off [Выкл.]: функция легкого доступа выключена.</li> <li>• Normal/Extended [Норм./Широк]: после выключения двигателя сиденье водителя автоматически сместится назад на короткое (Normal) или большое (Extended) расстояние для облегчения посадки или выхода из транспортного средства.</li> </ul> <p><b>Дополнительная информация приводится в разделе «Система памяти положения водительского сиденья» главы 5.</b></p>  |
| Welcome Mirror/<br>Light<br>[Приветственная подсветка/умное зеркало] | <ul style="list-style-type: none"> <li>• On door unlock [При открытой двери]: При разблокировании дверей автоматически раскладываются наружные зеркала заднего вида и включается световой сигнал приветствия.</li> <li>• On driver approach [При приближении водителя]: При приближении к автомобилю с электронным ключом автоматически раскладываются наружные зеркала заднего вида и включается световой сигнал приветствия.</li> </ul> <p><b>Дополнительная информация приводится в разделе «Система приветствия» в главе 5.</b></p> |
| Wireless charging system<br>[Беспроводная система зарядки]           | <p>Включение или выключение системы беспроводной зарядки на переднем сиденье.</p> <p><b>Дополнительная информация приводится в разделе «Беспроводная система зарядки мобильного телефона» в главе 5.</b></p>  |
| Wiper/Lights display<br>[Реж. ст/очист. и фар]                       | <p>Включение или отключение режима работы стеклоочистителя/освещения.</p> <p>При включении этой функции на ЖК дисплее будет отображаться режим стеклоочистителя/освещения при его изменении.</p>  |
| Gear position pop-up<br>[Уведомление о переключении КПП]             | <p>Включение или отключение всплывающей информации о положении рычага коробки передач.</p> <p>При включении этой функции на ЖК дисплее будет отображаться положение рычага коробки передач.</p>   |

## 7. Service interval [Интервал обслуживание]

| Элементы                                     | Описание   |
|--|--|
| Enable Service Interval<br>[Интерв. обслуж.] | Включение или отключение функции напоминания об интервале технического обслуживания. |

### Информация

Для использования меню интервала технического обслуживания проконсультируйтесь с авторизованным дилером HYUNDAI.

Если интервал сервисного обслуживания активирован, и заданы время и расстояние, то при каждом включении двигателя автомобиля в указанных ниже ситуациях будут отображаться сообщения.

- Service in [Обслуживание через]
  - : Отображается для информирования водителя об оставшемся пробеге и времени в днях до технического обслуживания.
- Service required [Требуется ТО]
  - : Отображается, когда пробег и время в днях до технического обслуживания достигнуты или прошли.

### Информация

Если возникнет одно из следующих условий, показания пробега или времени в днях могут быть неверны.

- Отключен кабель АКБ.
- Переключатель предохранителей выключен.
- АКБ разряжена.

## 8. Other [Доп. функции]

| Элементы  | Описание  |
|---|---|
| Fuel Econ. Reset<br>[Авосброс среднего расхода топлива]       | <ul style="list-style-type: none"> <li>• Off [Выкл]: Среднее значение расхода топлива не будет автоматически сбрасываться после заправки.</li> <li>• After ignition [После зажигания]: Когда двигатель был выключен в течение 4 или более часов средний расход топлива будет автоматически сброшен.</li> <li>• After refueling [После заправки] : Средний расход топлива сбрасывается автоматически после расхода 6 литров (1,6 галлона) или более или после достижения скорости 1 км/ч (1 миля в час).</li> </ul> <p><b>Подробнее см. в разделе «Маршрутный компьютер» в этой главе.</b></p> |
| Speed Unit<br>[Единица измерения спидометра]<br>(при наличии) | Выбор единиц измерения скорости. (км/ч, мили в час)   |
| Fuel Econ. Unit<br>[Единица измерения расхода топлива]        | Выбор единиц отображения расхода топлива.<br>(km/L (км/л), L/100 km (л/100 км), MPG (миль/галлон))  |
| Temperature Unit<br>[Единица измерения температуры]           | Выбор единиц измерения температуры.<br>(°C, °F)   |
| Tire Pressure Unit<br>[Единица измерения давления]            | Выбор единиц измерения давления воздуха в шинах.<br>(psi (фунтов на кв. дюйм), kPa (кПа), Bar (бар))  |

## 9. Language [Язык] (при наличии)

| Элементы        | Описание  |
|-----------------|---|
| Language [Язык] | Выбор языка. Имеется возможность выбора языка интерфейса информационно-развлекательной системы. |

## 10. Reset [Сброс]

| Элементы      | Описание   |
|---------------|--|
| Reset [Сброс] | Вы можете сбросить меню в режиме пользовательских настроек. Все меню в режиме пользовательских настроек сброшена на заводские параметры, за исключением меню выбора языка и интервала технического обслуживания. |

## 5. Функции комфорта

|  |      |
|--|------|
| Доступ в транспортное средство.....  | 5-5  |
| Дистанционный ключ.....  | 5-5  |
| Электронный ключ.....  | 5-9  |
| Система иммобилайзера.....   | 5-17 |
| Замки дверей.....  | 5-19 |
| Управление замками дверей снаружи транспортного средства.....                              | 5-19 |
| Управление замками дверей изнутри транспортного средства.....                              | 5-21 |
| Функция автоматического блокирования<br>и разблокирования дверей.....                      | 5-24 |
| Система предупреждения о<br>пассажирах сзади (ROA) (если имеется).....                     | 5-25 |
| Устройство блокирования замков задних дверей,<br>предотвращающее их открывание детьми..... | 5-26 |
| Блокировка для защиты детей с электроприводом.....   | 5-27 |
| Система безопасного выхода (SEA).....  | 5-28 |
| Противоугонная система.....  | 5-30 |
| Система памяти положений сиденья водителя.....   | 5-32 |
| Сохранение положений в памяти.....   | 5-32 |
| Восстановление записанных в памяти положений.....  | 5-33 |
| Сброс системы памяти настроек сиденья водителя.....  | 5-34 |
| Функция удобного доступа.....  | 5-35 |
| Рулевое колесо.....  | 5-36 |
| Электрический усилитель руля (EPS).....  | 5-36 |
| Регулируемая рулевая колонка.....  | 5-37 |
| Обогреваемое рулевое колесо.....   | 5-38 |
| Звуковой сигнал.....   | 5-39 |
| Зеркала.....   | 5-40 |
| Внутреннее зеркало заднего вида.....   | 5-40 |
| Наружное зеркало заднего вида.....   | 5-41 |
| Функция помощи при парковке задним ходом.....  | 5-45 |
| Окна.....  | 5-46 |
| Электростеклоподъемники.....   | 5-46 |
| Панорамный люк в крыше.....  | 5-52 |
| Предупреждение об открытом верхнем люке.....   | 5-53 |
| Солнцезащитная шторка.....   | 5-54 |
| Скольжение люка в крыше.....   | 5-54 |
| Наклон люка в крыше.....   | 5-55 |
| Закрытие люка в крыше.....   | 5-55 |
| Сброс настроек системы управления люком.....   | 5-57 |



|   |       |
|---|-------|
| Наружные функции.....   | 5-59  |
| Капот.....  | 5-59  |
| Багажник.....   | 5-60  |
| Экстренное отпирание крышки багажника.....  | 5-62  |
| Интеллектуальный багажник с автоматическим открыванием.....   | 5-63  |
| Крышка люка топливозаливной горловины.....  | 5-68  |
| Дисплей проекции информации на ветровое стекло (HUD).....   | 5-72  |
| Световые приборы.....   | 5-75  |
| Наружные световые приборы.....  | 5-75  |
| Система приветствия.....  | 5-86  |
| Внутреннее освещение.....   | 5-87  |
| Стеклоочистители и стеклоомыватели.....   | 5-91  |
| Стеклоочистители ветрового стекла.....  | 5-92  |
| Стеклоомыватель ветрового стекла.....   | 5-94  |
| Предупреждение о сближении при парковке задним ходом (PDW).....   | 5-95  |
| Система предупреждения о сближении при парковке (задним ходом).....   | 5-95  |
| Принцип работы предупреждения о сближении при парковке задним ходом.....                                      | 5-95  |
| Выключение предупреждения о сближении при парковке задним ходом (если имеется).....                           | 5-97  |
| Условия, при которых предупреждение о сближении при парковке задним ходом не работает.....                    | 5-97  |
| Меры предосторожности при использовании предупреждения о сближении при парковке задним ходом.....             | 5-98  |
| Система предупреждения о сближении при парковке (задним/передним ходом).....                                  | 5-99  |
| Работа системы предупреждения о сближении при парковке (задним/передним ходом).....                           | 5-100 |
| Условия, при которых система предупреждения о сближении при парковке (задним/передним ходом) не работает..... | 5-102 |
| Меры предосторожности при использовании предупреждения о сближении при парковке передним/задним ходом.....    | 5-103 |
| Монитор заднего вида.....   | 5-104 |
| Монитор заднего вида с системой помощи при парковке.....  | 5-104 |
| Монитор заднего вида при установке селектора в положение «D» или «N».....                                     | 5-105 |
| Монитор заднего вида — вид сверху.....  | 5-106 |

## 5. Функции комфорта

|   |       |
|---|-------|
| Монитор кругового обзора (SVM) .....  | 5-107 |
| Монитор заднего вида .....  | 5-108 |
| Система управления микроклиматом с ручным управлением .....   | 5-111 |
| Обогрев и кондиционирование воздуха .....   | 5-112 |
| Работа системы .....  | 5-117 |
| Техническое обслуживание системы .....  | 5-120 |
| Автоматическая система управления микроклиматом .....   | 5-123 |
| Автоматическое управление обогревом и кондиционированием воздуха .....  | 5-124 |
| Ручное управление обогревом и кондиционированием воздуха .....  | 5-126 |
| Работа системы .....  | 5-133 |
| Техническое обслуживание системы .....  | 5-136 |
| Устранение инея и запотевания с ветрового стекла .....  | 5-139 |
| Система управления микроклиматом с ручным управлением .....   | 5-140 |
| Автоматическая система управления микроклиматом .....   | 5-141 |
| Алгоритм работы системы устранения запотевания .....  | 5-142 |
| Автоматическая система предотвращения запотевания (Только для автоматической системы управления микроклиматом ..... | 5-143 |
| Дефростер .....   | 5-144 |
| Дополнительные функции системы климат-контроля .....  | 5-146 |
| Система обеспечения чистого воздуха .....   | 5-146 |
| Переключение режимов подачи воздуха при открытии люка в крыше .....   | 5-146 |
| Автоматическая вентиляция .....   | 5-146 |
| Отделения для хранения вещей .....  | 5-147 |
| Отделение в центральной консоли .....   | 5-147 |
| Перчаточный ящик .....  | 5-147 |
| Элементы внутренней отделки салона .....  | 5-148 |
| Пепельница .....  | 5-148 |
| Держатель для напитков .....  | 5-148 |
| Солнцезащитный козырек .....  | 5-150 |
| Электрическая розетка .....   | 5-151 |
| Зарядное USB-устройство .....   | 5-152 |
| Система беспроводной зарядки смартфонов .....   | 5-153 |
| Часы .....  | 5-156 |
| Крючок для одежды .....   | 5-156 |
| Фиксаторы коврика .....   | 5-157 |
| Задняя шторка .....   | 5-158 |
| Боковая шторка .....  | 5-158 |

|  |       |
|--|-------|
| Информационно-развлекательная система .....  | 5-159 |
| USB-порт .....   | 5-159 |
| Антенна .....  | 5-159 |
| Управление аудиосистемой на рулевом колесе .....                                     | 5-160 |
| Система аудио, видео и навигации.....  | 5-161 |
| Гарнитура <b>Bluetooth</b> <sup>®</sup> Wireless Technology.....                     | 5-162 |
| Принцип работы аудиосистемы автомобиля .....   | 5-162 |
| Аудиосистема (без сенсорного экрана) .....   | 5-166 |
| Расположение элементов системы — панель управления .....                             | 5-166 |
| Расположение элементов системы —<br>дистанционное управление на рулевом колесе ..... | 5-168 |
| Включение и выключение системы.....  | 5-172 |
| Выключение и включение дисплея .....   | 5-173 |
| Ознакомление с основными функциями .....   | 5-173 |
| Радио .....  | 5-174 |
| Включение радио.....   | 5-174 |
| Изменение режима радиоприемника .....  | 5-177 |
| Сканирование доступных радиостанций.....   | 5-177 |
| Поиск радиостанций.....  | 5-178 |
| Сохранение радиостанций .....  | 5-178 |
| Прослушивание сохраненных радиостанций .....   | 5-179 |
| Мультимедийный проигрыватель .....   | 5-180 |
| Воспроизведение мультимедийных файлов .....  | 5-180 |
| Работа в режиме USB .....  | 5-181 |
| Bluetooth .....  | 5-185 |
| Подключение устройств Bluetooth.....   | 5-185 |
| Использование аудиоустройства Bluetooth .....  | 5-189 |
| Подключение мобильного телефона по Bluetooth.....                                    | 5-192 |
| Экстренный вызов эра-глонасс .....   | 5-199 |
| SOS.....   | 5-199 |
| Проверка системы вызова помощи .....   | 5-199 |
| Значки состояния системы .....   | 5-200 |
| Спецификации аудиосистемы .....  | 5-201 |
| USB .....  | 5-201 |
| Bluetooth .....  | 5-202 |
| Торговые марки.....  | 5-203 |
| Декларация о соответствии .....  | 5-204 |
| CE RED для ЕС.....   | 5-204 |

## ДОСТУП В ТРАНСПОРТНОЕ СРЕДСТВО

### Дистанционный ключ (при наличии)



OIG046001

Для автомобилей HYUNDAI используется дистанционный ключ, которым производится блокирование и разблокирование дверей (и багажника).

1. Блокирование дверей
2. Разблокирование дверей
3. Разблокирование багажника
4. Паника (при наличии)

### Запирает замок

Для блокирования:

1. Закрыть все двери, капот и багажник.
2. Нажать кнопку блокирования двери (1) на дистанционном ключе.
3. Двери блокируются. Производится мигание лампами аварийной сигнализации. Кроме того, наружные зеркала заднего вида сложатся, если в пользовательских настройках на ЖК-дисплее выбрано «Convenience [Комфорт] → Welcome mirror/light [Приветственная подсветка/умное зеркало] → On door unlock [При открытой двери]». **Подробная информация приводится в разделе «ЖК дисплей» главы 4.**
4. Убедиться в блокировании дверей по положению кнопок выключения замка двери внутри транспортного средства.



### ОСТОРОЖНО

Не следует оставлять ключи в транспортном средстве, если в нем находятся дети без присмотра. Оставшиеся без присмотра дети могут вставить ключ в замок зажигания, могут нажимать на кнопки управления стеклоподъемниками с электрическим приводом, их действия могут также привести к движению транспортного средства, что может стать причиной серьезной травмы или смерти.

### **Разблокирование**

Для разблокирования:

1. Нажать кнопку разблокирования двери (2) на дистанционном ключе.
2. Производится разблокирование дверей. Огни аварийной сигнализации мигнут два раза. Кроме того, наружные зеркала заднего вида раскроются, если в пользовательских настройках на ЖК-дисплее выбрано «Convenience [Комфорт] → Welcome mirror/light [Приветственная подсветка/умное зеркало] → On door unlock [При открытой двери]». **Подробная информация приводится в разделе «ЖК дисплей» главы 4.**

### **i** Информация

Если в течение 30 секунд не будет открыта какая-либо дверь, двери автоматически блокируются.

### **Разблокирование багажника**

Для разблокирования:

1. Нажать и удерживать кнопку разблокирования багажника (3) на дистанционном ключе больше одной секунды.
2. Производится двойное мигание лампами аварийной сигнализации. После закрытия открытого багажника производится его автоматическое блокирование.

### **i** Информация

- После разблокирования багажник блокируется автоматически.
- На кнопке написано слово «HOLD» (удерживать), что указывает на необходимость нажатия и удерживания кнопки больше одной секунды.

### **Кнопка Паника (при наличии)**

Нажать и удерживать кнопку Паника (4) более одной секунды. При этом в течение примерно 30 секунд подается звуковой сигнал и мигают лампы аварийной сигнализации. Для отмены режима «паника» следует нажать любую кнопку на пульте дистанционного управления.

### **Запуск**

Более подробная информация приводится в главе 6 «Выключатель зажигания».

### **К СВЕДЕНИЮ**

Для предотвращения повреждения дистанционного ключа:

- Необходимо предотвращать попадание на дистанционный ключ воды и других жидкостей. Повреждение дистанционного ключа в результате воздействия воды или других жидкостей не подпадает под действие гарантии.
- Следует предотвращать падение дистанционного ключа.

- Необходимо защищать дистанционный ключ от воздействия экстремальных температур.

### Механический ключ



OIG046004

Если дистанционный ключ не функционирует должным образом, замки дверей могут быть заблокированы и разблокированы с помощью механического ключа.

Для раскладывания ключа следует нажать кнопку, после чего производится автоматическое раскладывание ключа.

Складывание ключа производится вручную при нажатой кнопке раскладывания.

#### **К СВЕДЕНИЮ**

**Недопустимо складывать ключ без нажатия на кнопку. Это может стать причиной повреждения ключа.**

### **Меры предосторожности при использовании дистанционного ключа**

Дистанционный ключ не будет работать в любом из следующих случаев:

- Ключ вставлен в замок зажигания.
- Ключ находится вне зоны действия (около 10 м [30 футов]).
- Разряжена батарейка дистанционного ключа.
- Сигнал блокируется другими транспортными средствами или объектами.
- Экстремально низкая температура воздуха.
- Дистанционный ключ находится рядом с радиопередатчиком, рядом с радиостанцией или аэропортом, которыми могут создаваться помехи для нормальной работы дистанционного ключа.

Если дистанционный ключ не работает должным образом, открытие и закрытие дверей может производиться с помощью механического ключа. При наличии проблем с дистанционным ключом рекомендуется обратиться к официальному дилеру HYUNDAI.

Если дистанционный ключ находится рядом с мобильным телефоном, сигнал ключа может блокироваться сигналом мобильного телефона. Это наиболее вероятно при активном состоянии телефона (вызов или прием вызова, передача или прием текстовых сообщений или электронной почты). Следует избегать расположения дистанционного ключа и мобильного телефона в одной сумке или в одном кармане. Желательно сохранять между двумя устройствами достаточное расстояние.

### Информация

Внесение изменений и модификаций, которые положительным образом не одобрены стороной, ответственной за соблюдение требований нормативных документов, может повлечь за собой лишение прав пользователя на эксплуатацию данного оборудования. Действие гарантии производителя автомобиля не распространяется на неисправности системы дистанционного управления замками дверей, вызванные внесением изменений или модификаций, которые положительным образом не одобрены стороной, ответственной за соблюдение требований нормативных документов.

### **К СВЕДЕНИЮ**

**Держите ключ дистанционного управления вдали от материалов с электромагнитным полем, которые блокируют электромагнитные волны к ключу.**

## Замена батарейки

Если дистанционный ключ не работает должным образом, следует заменить батарейку.



Тип батарейки : CR2032

Замена батарейки:

1. Вставить тонкий инструмент в паз и осторожно открыть крышку.
2. Заменить использованную батарейку на новую. Убедиться в надлежащем расположении батарейки.
3. Установить на место заднюю крышку дистанционного ключа.

В случае повреждения дистанционного ключа или его ненадлежащем функционировании рекомендуется обратиться к официальному дилеру HYUNDAI.

## Информация



**Неправильно утилизированная батарея может оказывать вредное влияние на окружающую среду и здоровье человека. Утилизация батарей должна производиться согласно местным законам и нормам.**

## Электронный ключ (при наличии)

■ Тип А



■ Тип В



■ Тип С



Для автомобилей HYUNDAI используется электронный ключ, которым производится блокирование и разблокирование дверей (и багажника), а также для пуск двигателя.

1. Блокирование дверей
2. Разблокирование дверей
3. Разблокирование багажника



4. Паника (при наличии)
5. Дистанционный пуск (при наличии)

### Блокирование

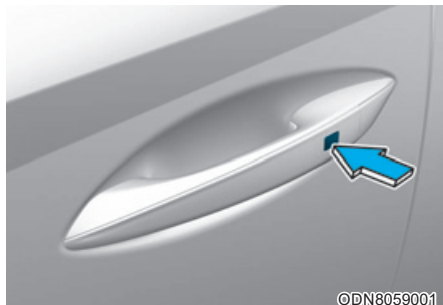

Для блокирования:

1. Закрыть все двери, капот и багажник.
2. Необходимо иметь при себе электронный ключ.
3. Нажать или кнопку блокирования на ручке двери, или кнопку блокирования дверей (1) на электронном ключе.
4. Производится мигание лампами аварийной сигнализации. Кроме того, наружные зеркала заднего вида сложатся, если в пользовательских настройках на ЖК-дисплее выбрано «Convenience [Комфорт] → Welcome mirror/light [Приветственная подсветка/умное зеркало] → On door unlock [При открытой двери]». **Подробная информация приводится в разделе «ЖК дисплей» главы 4.**
5. Следует убедиться в блокировании дверей, потянув за наружную ручку двери.

### **i** Информация

Кнопка на ручке двери будет работать только в том случае, если электронный ключ находится на расстоянии 0,7 ~ 1 м (28 ~ 40 дюймов) от наружной ручки двери.

При любом из перечисленных ниже условий, даже при нажатии кнопки на наружной ручке, двери не будут заблокированы и в течение трех секунд будет подаваться звуковой сигнал:

- Отсутствует электронный ключ в салоне.
- Кнопка пуска и останова двигателя находится в положении АСС или ВКЛ.
- Открыта любая дверь, кроме багажника.

### **!** ОСТОРОЖНО

Не следует оставлять электронный ключ в транспортном средстве, если в нем находятся дети без присмотра. Оставшиеся без присмотра дети могут нажать на кнопку пуска и останова двигателя, могут нажимать на кнопки управления стеклоподъемниками с электрическим приводом, их действия могут также привести к движению транспортного средства, что может стать причиной серьезной травмы или смерти.

## Разблокирование

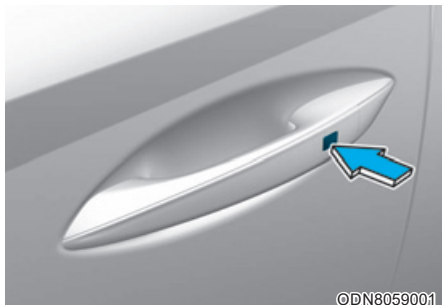

©DN8059001

Для разблокирования:

1. Необходимо иметь при себе электронный ключ.
2. Нажать или кнопку на ручке двери, или кнопку разблокирования дверей (2) на электронном ключе.
3. Производится разблокирование дверей. Огни аварийной сигнализации мигнут два раза. Кроме того, наружные зеркала заднего вида раскроются, если в пользовательских настройках на ЖК-дисплее выбрано «Convenience [Комфорт] → Welcome mirror/light [Приветственная подсветка/умное зеркало] → On door unlock [При открытой двери]». **Подробная информация приводится в разделе «ЖК дисплей» главы 4.**

## Функция разблокировки двойным нажатием (при наличии)

Приоритет разблокировки одним нажатием только двери водителя или всех дверей можно задать на ЖК-дисплее приборной панели в режиме пользовательских параметров настройки.

При включении функции разблокировки двойным нажатием пользователь должен будет нажать кнопку разблокировки замков дверей один раз для разблокировки только двери водителя и два раза для разблокировки всех дверей.

Выбор или отмена выбора функции разблокировки двойным нажатием производится на ЖК-дисплее приборной панели в режиме пользовательских параметров настройки. Опция находится в следующем меню:

User Settings [Установки] → Door [Дверь] → Two Press Unlock [Разблокировка двойным нажатием]

Функцию разблокировки двойным нажатием можно также включить или отключить одновременным нажатием кнопок блокирования и разблокирования дверей на брелоке ключа:

одновременно нажать и удерживать кнопки блокировки и разблокировки замков дверей, пока не мигнут лампы аварийной сигнализации.

## **i** Информация

- Кнопка на ручке двери будет работать только в том случае, если электронный ключ находится на расстоянии 0,7 ~ 1 м (28 ~ 40 дюймов) от наружной ручки двери. При этом могут быть открыты и все другие двери.
- Если в течение 30 секунд не будет открыта какая-либо дверь, двери автоматически блокируются.

### **Разблокирование багажника**

Для разблокирования:

1. Необходимо иметь при себе электронный ключ.
2. Нажать или кнопку на ручке багажника, или кнопку разблокирования багажника (3) на электронном ключе и удерживать ее не менее одной секунды.
3. Производится двойное мигание лампами аварийной сигнализации.

После закрытия открытого багажника производится его автоматическое блокирование.

## **i** Информация

Если в течение 30 секунд не будет открыт багажник, он автоматически блокируется.

### **Тревожная кнопка (в вариантном исполнении)**

Нажмите и удерживайте тревожную кнопку (4) на протяжении более одной секунды. В течение примерно 30 секунд подается звуковой сигнал и мигают лампы аварийной сигнализации. Чтобы выключить тревожный режим, нажмите любую кнопку на электронном ключе.

### **Дистанционный пуск (при наличии)**

Запуск двигателя и включение климатической установки может производиться нажатием кнопки дистанционного пуска (5) при нахождении снаружи транспортного средства.

Для дистанционного запуска и остановки двигателя следует выполнить указанные ниже действия.

1. Нажать кнопку блокировки дверей (1), после этого для предупреждения однократно мигнут лампы аварийной сигнализации.
2. Для запуска двигателя нажать и удерживать 2 секунды кнопку дистанционного пуска (5) в течение 4 секунд после нажатия кнопки блокировки дверей (1).
3. При дистанционном запуске лампы аварийной сигнализации мигают. Для остановки двигателя следует нажать кнопку дистанционного пуска (5) еще раз.

В ручном режиме управления климатическая установка продолжит работу даже при остановленном двигателе. При автоматическом режиме управления поддерживается температура 22 °C (72 °F).

Если кто-либо попытается начать движение на транспортном средстве с дистанционно запущенным двигателем без наличия при себе соответствующего электронного ключа, в целях обеспечения безопасности двигатель автоматически остановится.



### Информация

Если через 10 минут после дистанционного запуска двигателя не начать движение, двигатель автоматически остановится.



### ВНИМАНИЕ

- Дистанционный запуск возможен только при нахождении в пределах расстояния дальности действия (примерно 10 метров).
- Для соблюдения национальных норм выбросов в стране нахождения следует избегать продолжительной работы двигателя на холостом ходу.
- Законодательством страны нахождения использование дистанционного запуска может быть запрещено. Перед использованием системы дистанционного запуска следует изучить соответствующие нормативные требования страны нахождения.
- Дистанционный запуск двигателя возможен только в случае установки селектора в положение «Р» (парковка).
- При открытом капоте или багажнике дистанционный запуск двигателя невозможен.

## Запуск

Двигатель можно запустить не вставляя ключ. Более подробные сведения см. в главе 5 «Кнопка пуска и остановка двигателя».

### К СВЕДЕНИЮ

Для предотвращения повреждения электронного ключа:

- Необходимо беречь дистанционный ключ от попадания на него воды или других жидкостей и от воздействия высоких температур. Необходимо беречь электронный ключ от попадания на него воды или других жидкостей и от воздействия высоких температур. Если влага по какой-либо причине попадет внутрь электронного ключа или ключ подвергнется нагреву, это может стать причиной отказа внутренней цепи, что приводит к утере гарантийных обязательств изготовителя.
- Следует предотвращать падение электронного ключа.
- Необходимо защищать электронный ключ от воздействия экстремальных температур.

### К СВЕДЕНИЮ

Покидая автомобиль, всегда забирайте электронный ключ с собой. Если электронный ключ остается вблизи автомобиля, аккумуляторная батарея автомобиля может разрядиться.

## Механический ключ

Если электронный ключ не функционирует должным образом, замки дверей могут быть заблокированы и разблокированы с помощью механического ключа.

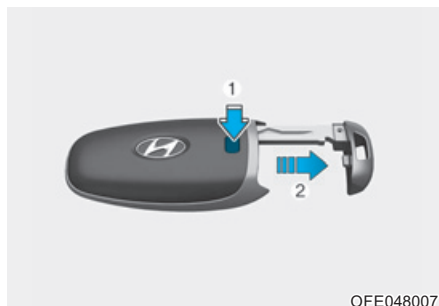

OFE048007

Нажать и удерживать кнопку (1), затем извлечь механический ключ (2). Вставить механический ключ в отверстие для ключа в дверном замке.

Для установки механического ключа на место необходимо вставить ключ в отверстие и нажать на него до щелчка.

### **Потеря электронного ключа**

Для одного транспортного средства может быть зарегистрировано не более двух электронных ключей. В случае утери электронного ключа рекомендуется немедленно доставить транспортное средство и второй ключ в официальный центр технического обслуживания HYUNDAI (своим ходом или на буксире, в случае необходимости).

### **Меры предосторожности при использовании электронного ключа**

Электронный ключ не будет работать в любом из следующих случаев.

- Электронный ключ находится рядом с радиопередатчиком, например, рядом с радиостанцией или аэропортом, которые могут создавать помехи для нормальной работы электронного ключа.
- Электронный ключ находится рядом с мобильной приемопередающей радиосистемой или мобильным телефоном.
- Рядом с транспортным средством используется электронный ключ другого автомобиля.

Если электронный ключ не работает должным образом, открытие и закрытие дверей может производиться с помощью механического ключа. При наличии проблем с электронным ключом рекомендуется обратиться к официальному дилеру HYUNDAI.

Если электронный ключ находится рядом с мобильным телефоном, сигнал ключа может блокироваться сигналом мобильного телефона.

Это наиболее вероятно при активном состоянии телефона (вызов или прием вызова, передача или прием текстовых сообщений или электронной почты). Следует избегать расположения электронного ключа и мобильного телефона в одной сумке или в одном кармане. Желательно сохранять между двумя устройствами достаточное расстояние.

## **i** Информация

Внесение изменений и модификаций, которые положительным образом не одобрены стороной, ответственной за соблюдение требований нормативных документов, может повлечь за собой лишение прав пользователя на эксплуатацию данного оборудования. Действие гарантии производителя автомобиля не распространяется на неисправности системы дистанционного управления замками дверей, вызванные внесением изменений или модификаций, которые положительным образом не одобрены стороной, ответственной за соблюдение требований нормативных документов.

### **К СВЕДЕНИЮ**

Электронный ключ должен располагаться на расстоянии от электромагнитных материалов, которые могут препятствовать прохождению электромагнитных волн к поверхности ключа.

## **Замена батареек**



Если электронный ключ не работает должным образом, следует заменить батарейку

Удалить крышку электронного ключа, вставив отвертку для винтов и шурупов с прямым шлицем в отверстие и повернув отвертку по часовой стрелке.

Тип батареек: CR2032

Замена батареек:

1. Извлеките механический ключ.
2. Вскройте заднюю крышку электронного ключа с помощью тонкого инструмента.
3. Замените использованную батарейку на новую. Убедитесь в надлежащем положении батарейки.
4. Установите на место заднюю крышку электронного ключа.

В случае повреждения электронного ключа или его ненадлежащем функционировании рекомендуется обратиться к официальному дилеру HYUNDAI.

### Информация



**Неправильно утилизированная батарея может оказывать вредное влияние на окружающую среду и здоровье человека. Утилизация батареи должна производиться согласно местным законам и нормам.**

### Система иммобилайзера (при наличии)

Система иммобилайзера защищает автомобиль от кражи. Если используется ключ (или устройство) с несоответствующим кодированием, топливная система двигателя отключается.

При переводе ключа зажигания в положение ON индикатор системы иммобилайзера должен загореться на короткий промежуток времени, а затем погаснуть. Если индикатор начинает мигать, это значит, что система не распознала кодирование ключа.

Переведите ключ зажигания в положение LOCK/OFF, затем переведите его обратно в положение ON.

Системой может не распознаваться код ключа, если рядом находится другой ключ или металлический предмет (цепочка для ключа, например). Пуск двигателя может оказаться невозможным, так как металл препятствует передаче сигнала транспондером.

Если системой периодически не распознается код ключа, рекомендуется обратиться к дилеру HYUNDAI.

Недопустимо вносить изменения в эту систему или добавлять к ней другие устройства. Вероятные при этом электрические неисправности могут нарушить работоспособность транспортного средства.





## **ОСТОРОЖНО**

Во избежание угона автомобиля не оставляйте запасные ключи внутри автомобиля. Пароль иммобилайзера уникален, задается пользователем и должен храниться в тайне.

### **К СВЕДЕНИЮ**

Транспондер ключа является важной частью системы иммобилайзера. Он рассчитан на длительный срок службы, однако его следует защищать от воздействия влаги и статического электричества. Обращаться с ключами следует бережно. Иначе вероятно нарушение работоспособности системы иммобилайзера.

## ЗАМКИ ДВЕРЕЙ

### Управление замками дверей снаружи транспортного средства

#### Механический ключ

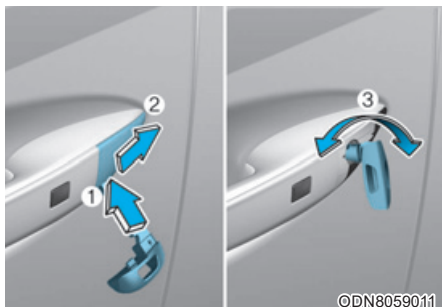

1. Нажать механическим ключом на расположенный под крышкой рычаг. (1)
2. Нажимая на рычаг, чтобы механический ключ не выходил за пределы отверстия крышки, осторожно надавить на него в направлении задней части транспортного средства и снять крышку. (2)
3. После удаления крышки механическим ключом может быть заблокирована или разблокирована только дверь водителя.
4. Необходимо повернуть ключ в направлении задка для открытия и в направлении передка для открытия замка двери транспортного средства. (3)

При блокировании и разблокировании двери водителя ключом происходит автоматическое блокирование или разблокирование всех дверей транспортного средства.

После разблокирования замков двери могут быть открыты с помощью ручки.

Для закрытия на дверь необходимо нажать рукой. Следует убедиться в надежности закрытия дверей.

#### **i** Информация

- Механическим ключом может быть заблокирована или разблокирована только дверь водителя.
- Если все двери должны быть заблокированы механическим ключом, следует заблокировать все двери с помощью расположенного в салоне транспортного средства переключателя централизованного управления замками дверей. Открыть дверь с помощью внутренней ручки двери водителя, затем закрыть дверь и заблокировать дверь водителя механическим ключом.
- См. главу 5 «Управление замками дверей из салона транспортного средства».

#### **i** Информация

- При снятии крышки следует соблюдать осторожность, чтобы не потерять саму крышку и не поцарапать лакокрасочное покрытие.
- Если крышка отверстия для ключа примерзла и не открывается, следует несильно ударить по ней или выполнить косвенный нагрев крышки (теплом руки и т. д.).
- Не следует прикладывать чрезмерное усилие к двери и ручке двери. Они могут быть повреждены.

## Дистанционный ключ

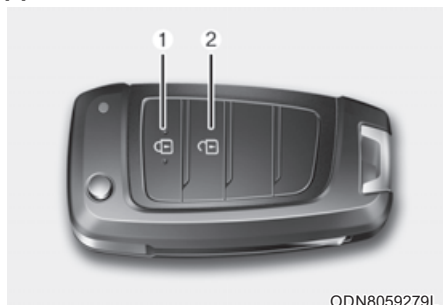

ODN8059279L

Для блокирования дверей должна быть нажата кнопка блокирования дверей (1) на дистанционном ключе.

Для разблокирования дверей должна быть нажата кнопка разблокирования дверей (2) на дистанционном ключе.

После разблокирования замков двери могут быть открыты с помощью ручки.

Для закрытия на дверь необходимо нажать рукой. Следует убедиться в надежности закрытия дверей.

### **i** Информация

- В холодных и влажных климатических условиях замки и механизмы дверей могут работать плохо из-за замерзания.
- При многократном запирании/отпирании в течение очень короткого промежутка времени, как при помощи ключа, так при помощи блокиратора замка, возможно временное прекращение работы системы с целью защиты электрической цепи и предотвращения повреждения элементов системы.

## Электронный ключ

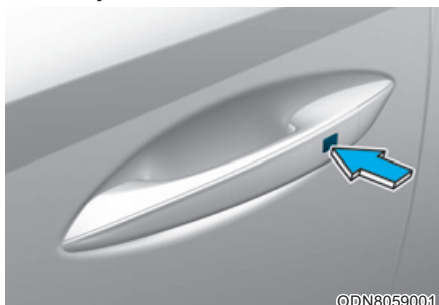

©DN8059001

Для блокирования дверей используется кнопка на наружной ручке двери (при этом необходимо иметь при себе электронный ключ) или кнопка блокирования дверей на электронном ключе.

Для разблокирования дверей используется кнопка на наружной ручке двери (при этом необходимо иметь при себе электронный ключ) или кнопка разблокирования дверей на электронном ключе.

После разблокирования замков двери могут быть открыты с помощью ручки.

Для закрытия на дверь необходимо нажать рукой. Следует убедиться в надежности закрытия дверей.

### **i** Информация

- В холодных и влажных климатических условиях замки и механизмы дверей могут работать плохо из-за замерзания.
- При многократном запирании/отпирании в течение очень короткого промежутка времени, как при помощи ключа, так при помощи блокиратора замка, возможно временное прекращение работы системы с целью защиты электрической цепи и предотвращения повреждения элементов системы.



## Управление замками дверей изнутри транспортного средства

### С помощью кнопки блокирования дверей



### В случае аварии

Если электрический замок двери не работает (например в случае полного разряда аккумуляторной батареи), заблокировать дверь (двери) снаружи можно будет только механическим ключом.

Двери без наружного отверстия для ключа можно заблокировать следующим образом.

1. Открыть дверь.
2. Вставить ключ в отверстие для блокирования дверей в экстренных ситуациях и повернуть ключ горизонтально.
3. Плотнo закрыть дверь.

### Передняя дверь

Если потянуть внутреннюю ручку запертой двери, дверь разблокируется и откроется.

### Задняя дверь

Если потянуть внутреннюю ручку запертой двери, дверь разблокируется. Если повторно потянуть за ручку, дверь откроется.

## **i** Информация

Если электропитание на переключатель блокировки и разблокировки замков дверей не подается (в случае разряда аккумуляторной батареи, например) и багажник закрыт, его открытие будет возможно только после возобновления подачи электропитания.

## **i** Информация

В случае отказа замка двери с электроприводом человек, находящийся внутри автомобиля, может использовать один или несколько из следующих способов для выхода наружу:

- Несколько раз попробовать открыть замок двери (как при помощи электропривода, так и вручную), и одновременно тянуть на себя ручку двери.
- Использовать замки и ручки других дверей, как передних, так и задних.
- Опустить стекло окна передней двери и использовать ключ для того, чтобы открыть дверь снаружи. Управление замками дверей изнутри автомобиля.

### **С помощью переключателя централизованного управления замками дверей**

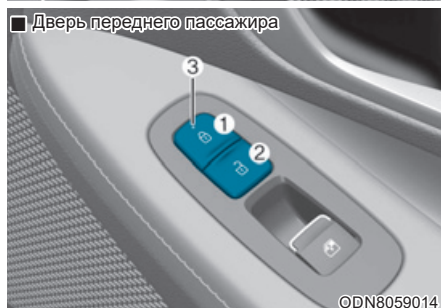

- При нажатии на (🔒) часть (1) переключателя производится блокирование всех дверей.
  - Если ключ вставлен в замок зажигания и открыта любая из дверей, двери не могут быть заблокированы, даже если будет нажата кнопка (1) переключателя централизованного управления замками дверей.
  - Если электронный ключ находится в салоне и открыта любая из дверей, двери не могут быть заблокированы, даже если будет нажата кнопка (1) переключателя централизованного управления замками дверей.

- При нажатии на (Ⓜ) часть (2) переключателя производится разблокирование всех дверей.
- Сигнализатор дверей (3)  
При блокировании дверей водителя и переднего пассажира на них загорается сигнализатор. Если какая-нибудь дверь не заперта, она уйдет.

### ОСТОРОЖНО

- При движении транспортного средства все двери должны быть закрыты и заблокированы. Если двери разблокированы, вероятность быть выброшенным из транспортного средства в случае аварии возрастает.
- Не тяните за внутреннюю ручку двери со стороны водителя (или пассажира) во время движения автомобиля.

### ОСТОРОЖНО

Недопустимо оставлять в транспортном средстве без присмотра детей или животных. Закрытое транспортное средство под воздействием солнечных лучей очень сильно нагревается, что может стать причиной травмы или смерти детей или животных, которые не могут выбраться из транспортного средства без посторонней помощи. Дети могут включать различные средства управления транспортным средством, в результате чего могут получить травму, или же им может быть причинен вред в результате проникновения в транспортное средство посторонних людей.

### ОСТОРОЖНО

Необходимо всегда парковать транспортное средство надлежащим образом

Оставление автомобиля с незаблокированными дверями повышает риск краж или несанкционированного доступа в автомобиль.

Для обеспечения безопасности автомобиля необходимо нажать на педаль тормоза, переключить селектор в положение «Р» (парковка), включить стояночный тормоз, выключить зажигание, закрыть все окна, заблокировать все двери и всегда держать ключ при себе.

## ОСТОРОЖНО

Если вы остаетесь в автомобиле в течение продолжительного периода времени в очень жаркую или очень холодную погоду, это представляет опасность для вашего здоровья и жизни. Не блокируйте двери автомобиля снаружи, если в транспортном средстве кто-либо находится.

## ОСТОРОЖНО

При открытии двери вероятно ее повреждение или получение травмы от проезжающих мимо транспортных средств. Перед открытием двери необходимо убедиться, что она не будет задета проезжающим мимо транспортным средством.

## Функция автоматического блокирования и разблокирования дверей

### *Система разблокирования дверей при столкновении (при наличии)*

В случае столкновения, в результате которого произойдет срабатывание надувных подушек безопасности, производится разблокирование всех дверей.

### *Система блокировки дверей во время движения (при наличии)*

Все двери автоматически блокируются, когда скорость транспортного средства становится больше 15 км/ч (9 миль в час).

Активировать или деактивировать функции автоматической блокировки/разблокировки дверей можно в режиме User Settings (Пользовательские настройки) на ЖК-дисплее. **Подробнее см. пункт «ЖК-дисплей» главы 4.** Если транспортное средство оборудовано навигационной системой, см. поставляемое отдельно руководство для и н ф о р м а ц и о н н о - развлекательной системы автомобиля.

## Система предупреждения о пассажирах сзади (ROA) (если имеется)

Система предупреждения о пассажирах сзади (ROA) предназначена для уведомления водителя о том, что на задних сиденьях присутствуют пассажиры. Данная система срабатывает при покидании водителем автомобиля. При открытии передней двери после того, как задняя дверь была открыта и закрыта, и последующего отключения двигателя, на комбинации приборов отображается сообщение «Check rear seats [Проверьте задние сиденья]».

■ Комбинация приборов

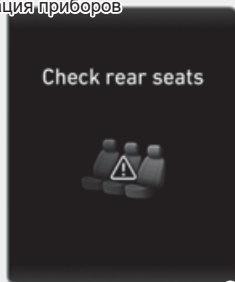

ODN8A059339

■ Рулевое колесо



ODN8A059134

## ⚠ ВНИМАНИЕ

- Система не обнаруживает предметы или людей на заднем сидении. Система показывает, что на заднем сидении что-то может быть, основываясь на истории открытия и закрытия задней двери.
- История открытия и закрытия задней двери инициализируется только после того, как вы заглушите двигатель, покинете автомобиль и заблокируете двери ключом дистанционного управления. Поэтому предупредительный сигнал может сработать даже если задние двери заблокированы. Например, при вождении автомобиля не заблокировав двери после срабатывания предупредительного сигнала, при остановке двигателя и открытии двери со стороны водителя сигнал может сработать повторно.

## ⚠ ОСТОРОЖНО

Система не использует датчики, подавая звуковое предупреждение с помощью состояния закрытия/открытия задней двери как напоминание.



### Устройство блокирования замков задних дверей, предотвращающее их открывание детьми (при наличии)



Использование устройства блокировки замка для защиты детей предотвращает вероятность открытия задних дверей детьми. Устройство блокировки замка для защиты детей должно использоваться всегда, когда в транспортном средстве находятся дети.

Устройство блокировки замка для защиты детей расположено на кромке каждой задней двери. Когда устройство блокировки замка для защиты детей находится в положении блокировки, задняя дверь не может быть открыта с помощью внутренней дверной ручки.

Чтобы заблокировать замок для защиты детей, вставьте ключ (или отвертку) в отверстие и поверните его в положение блокировки.

Для возможности открытия задних дверей изнутри устройство должно быть разблокировано.

### ОСТОРОЖНО

Если ребенок случайно откроет дверь при движении транспортного средства, он может выпасть наружу. Устройство блокировки замка для защиты детей должно использоваться всегда, когда в транспортном средстве находятся дети.

## Блокировка для защиты детей с электроприводом (при наличии)



Если кнопка блокировки для защиты детей с электроприводом нажата, а индикатор горит, задние пассажиры не смогут разблокировать задние двери изнутри автомобиля. Для выключения блокировки для защиты детей с электроприводом нажмите кнопку блокировки для защиты детей с электроприводом еще раз. При этом индикатор погаснет.

Система безопасного выхода (SEA) срабатывает при условии включения блокировки для защиты детей с электроприводом и выборе функции безопасного выхода (SEA) на комбинации приборов. Система безопасного выхода (SEA) не выполняет автоматическое включение блокировки для защиты детей с электроприводом.

Блокировка для защиты детей с электроприводом функционирует в течение приблизительно 10 минут после извлечения ключа зажигания или его перевода в положение LOCK (блокировка) или OFF (выкл).

Если ваш автомобиль оснащен системой блокировки для защиты детей с электроприводом, устройство блокировки замков задних дверей, предотвращающее их открывание детьми с ручным управлением не устанавливается.

\* При включении блокировки для защиты детей с электроприводом задние пассажиры также не смогут открыть или закрыть задние стекла. Более подробная информация приводится в разделе «Окна» в этой главе.



### ВНИМАНИЕ

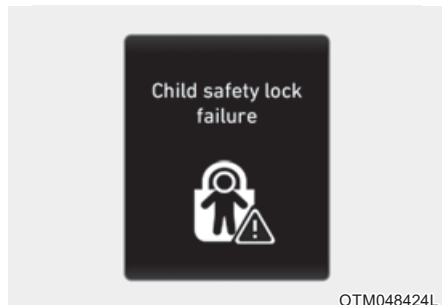

OTM048424L

Если блокировка для защиты детей с электроприводом не срабатывает при нажатии на кнопку блокировки, отображается сообщение и звучит сигнал. В этом случае рекомендуется обратиться к официальному дилеру HYUNDAI для проверки транспортного средства.

## Система безопасного выхода (SEA) (при наличии)

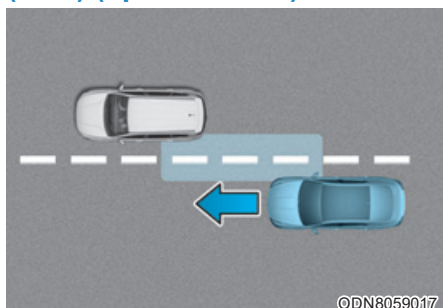

1. Система безопасного выхода предназначена для того, чтобы пассажиры не могли открыть задние двери, когда к остановленному автомобилю сзади приближается другое транспортное средство.

2. Когда во время стоянки автомобилем определяется приближение сзади другого автомобиля, задние двери блокируются, даже если водитель пытается разблокировать их с помощью кнопки блокировки для защиты детей с электроприводом.

Отображается сообщение «Check surroundings then try again [Проверить окружение перед выкл. блокировки]», а также звучит предупредительный звуковой сигнал.

Тем не менее, если водитель нажимает кнопку в течение 10 секунд после отображения сообщения (индикатор кнопки гаснет), система понимает, что водитель разблокирует двери осознанно, и разблокирует двери вне зависимости от состояния позади автомобиля.

3. Если в момент открытия двери сзади к автомобилю приближается другое транспортное средство, отображается сообщение «Watch for traffic [Осмотритесь]», а также звучит предупредительный звуковой сигнал.

- Описанные выше функции 2 и 3 включаются при включении «Driver assistance [Помощь водителю] → Blind-spot safety [Мониторинг “слепых зон”] → Safe Exit Assist (SEA) [SEA (Система безопасности при выходе из автомобиля)]» в режиме пользовательских настроек на комбинации приборов. Если транспортное средство оборудовано навигационной системой, см. поставляемое отдельно руководство для и н ф о р м а ц и о н н о -развлекательной системы автомобиля.

- Блокировка для защиты детей с электроприводом функционирует в течение приблизительно 10 минут после извлечения ключа зажигания или его перевода в положение LOCK (блокировка) или OFF (выкл.). Спустя приблизительно 10 минут индикатор на кнопке выключается и блокировку для защиты детей с электроприводом выключить нельзя. Для выключения блокировки для защиты детей с электроприводом повторно нажмите на кнопку блокировки для защиты детей с электроприводом при включенном зажигании после запуска двигателя.

- Когда питание снова подается после снятия АКБ или ее разрядки, пока блокировка задних дверей находится в положении блокировки, еще раз нажмите кнопку блокировки задних дверей, чтобы обеспечить соответствие индикатора на кнопке блокировки задних дверей и фактического состояния блокировки задних дверей.
- Если подушка безопасности включена при заблокированных задних дверях (горит индикатор кнопки), она автоматически отключается, затем двери блокируются.



## ВНИМАНИЕ

- Система безопасного выхода (SEA) не может функционировать нормально, если позади автомобиля находится какое-либо транспортное средство или препятствие.
- Система безопасного выхода (SEA) может работать некорректно, если по смежным полосам движения быстро приближаются транспортные средства, или если транспортное средство быстро приближается сзади по соседней полосе движения.
- Система безопасного выхода (SEA) может включиться с запозданием или не сработать надлежащим образом в том случае, если сзади или спереди стремительно приближается транспортное средство.

- Система безопасного выхода (SEA) не будет работать в том случае, если в системе предупреждения о возможном столкновении вне зоны видимости водителя (BCW) имеется неисправность:

- Отображается предупреждение BCW
- Датчик BCW загрязнен или закрыт
- BCW не срабатывает или срабатывает некорректно

Подробная информация о предупреждениях и ограничениях приведена в разделе «Система предупреждения о возможном столкновении вне зоны видимости (BCW)» главы 6.



## ОСТОРОЖНО

- Система неспособна обнаружить все угрозы, приближающиеся к зоне выхода из автомобиля.
- В случае несчастного случая вследствие неосторожного выхода из автомобиля ответственность несет водитель и пассажиры. Перед тем как выйти из автомобиля, обязательно проверьте обстановку вокруг транспортного средства.

## ПРОТИВОУГОННАЯ СИСТЕМА

Эта система предназначена для защиты транспортного средства и ценных вещей. При перечисленных ниже случаях будет непрерывно подаваться звуковой сигнал и будут мигать лампы аварийной сигнализации.

- Дверь открыта без использования электронного или дистанционного ключа.
- Багажник открыт без использования электронного или дистанционного ключа.
- Открыт капот.

Подача сигнала тревоги продолжается в течение 30 секунд, затем производится сброс системы. Для отключения сигнализации двери должны быть разблокированы с помощью дистанционного или электронного ключа.

Противоугонная сигнализация автоматически включается через 30 секунд после блокирования дверей и багажника. Для активизации системы необходимо заблокировать двери и багажник с помощью дистанционного или электронного ключа снаружи транспортного средства или нажатием на кнопку на наружной ручке двери.

Производится мигание лампами аварийной сигнализации и подается один звуковой сигнал подтверждения постановки на охрану.

После постановки на охрану, в случае открытия (без использования электронного или дистанционного ключа) любой двери, багажника или капота, подается сигнал тревоги.

Противоугонная сигнализация не активизируется, если открыта любая дверь, багажник или капот. Если постановка на охрану не производится, необходимо проверить закрытие всех дверей, багажника и капота.

Недопустимо вносить изменения в эту систему или добавлять к ней другие устройства.

### Информация

- Не следует блокировать двери, если в транспортном средстве находятся люди. Если остающиеся в транспортном средстве люди откроют дверь, произойдет активизация противоугонной сигнализации.
- Если транспортное средство не снято с охраны с помощью дистанционного или электронного ключа, открыть дверь механическим ключем, включить зажигание (для дистанционного ключа) или запустить двигатель (для электронного ключа) и подождать 30 секунд.
- Если система выключена, но в течение 30 секунд не была открыта какая-либо дверь или капот, система снова активизируется.



### **i** Информация

Автомобили, оборудованные противоугонной сигнализацией, будут иметь на себе этикетку со следующими словами:

1. **WARNING** (Предупреждение)
2. **SECURITY SYSTEM**  
(Система безопасности)

## СИСТЕМА ПАМЯТИ ПОЛОЖЕНИЙ СИДЕНЬЯ ВОДИТЕЛЯ (ПРИ НАЛИЧИИ)

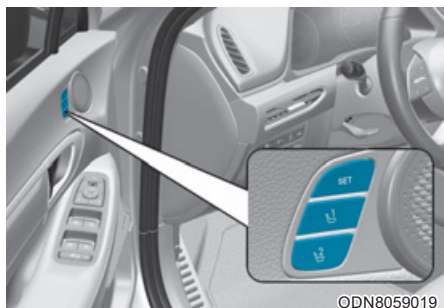

Система памяти положений сиденья водителя позволяет сохранять и восстанавливать перечисленные ниже положения простым нажатием кнопки.

- Положение сиденья водителя
- Положение наружного зеркала заднего вида
- Яркость подсветки панели приборов
- Положение и яркость проекции на ветровое стекло (HUD) (при наличии)

### ОСТОРОЖНО

Никогда не пытайтесь использовать систему памяти водительского места во время движения автомобиля.

Это может привести к потере управления и дорожно-транспортному происшествию, результатом которого может быть гибель людей, нанесение тяжелых телесных повреждений или причинение ущерба имуществу.

### Информация

- При отсоединении аккумуляторной батареи все сохраненные в памяти положения стираются.
- Если система памяти положения сиденья водителя не функционирует надлежащим образом, рекомендуем обратиться к авторизованному дилеру HYUNDAI для проверки системы.

### Сохранение положений в памяти

1. Включено зажигание.
2. Отрегулируйте в соответствии со своими предпочтениями положение сиденья водителя, наружного зеркала заднего вида и рулевого колеса, а также интенсивность подсветки панели приборов.
3. Нажмите кнопку SET (Установка). Система подаст один звуковой сигнал, а на ЖК-дисплее отобразится сообщение «Press button to save settings [Для сохран. настроек нажм. кнопку]».
4. Нажмите одну из кнопок памяти (1 или 2) и удерживайте ее в течение 4 секунд. Прозвучат два сигнала, подтверждающих успешную запись в память.
5. На ЖК-дисплее отобразится сообщение: «Settings 1 (or 2) saved [Настройки положения сиденья 1 (или 2) сохранены]».

## Восстановление записанных в памяти положений

1. Включено зажигание.
2. Нажмите одну из кнопок запоминания (1 или 2). Система подаст один звуковой сигнал, и положения сиденья водителя, наружного зеркала заднего вида, а также подсветка панели приборов и высота/яркость проекции на ветровое стекло, автоматически установятся в соответствии с сохраненными значениями.
3. На ЖК-дисплее отобразится сообщение: «Settings 1 (or 2) applied [Настройки положения сиденья 1 (или 2) применены]».

**Если транспортное средство оборудовано навигационной системой, см. поставляемое отдельно руководство для информационно-развлекательной системы автомобиля.**

## Информация

- Если в процессе восстановления сохраненного положения «1» нажать кнопку SET или кнопку 1, процесс регулировки до сохраненного положения временно прекратится. При нажатии кнопки 2 восстанавливается положение «2».
- Если в процессе восстановления сохраненного положения «2» нажать кнопку SET или кнопку 2, процесс регулировки до сохраненного положения временно прекратится. При нажатии кнопки 1 восстанавливается положение «1».
- Если в процессе восстановления сохраненных положений нажать одну из кнопок управления положением сиденья водителя, наружного зеркала заднего вида или подсветки приборной панели, перемещение соответствующего компонента прекратится и затем начнется в направлении, заданном нажатой кнопкой.



### **Сброс системы памяти настроек сиденья водителя**

Если система памяти настроек сиденья водителя не работает надлежащим образом, выполните инициализацию системы следующим образом.

Порядок выполнения инициализации:

1. Остановить транспортное средство и открыть дверь водителя при включенном зажигании и установленном в положение «Р» (парковка) селекторе.
2. Переместите сиденье в крайнее переднее положение и установите спинку как можно ближе к вертикальному положению с помощью кнопок перемещения вперед/назад и переключателей регулировки угла (наклона) спинки.
3. Нажмите и удерживайте кнопку SET и переключатель перемещения сиденья вперед одновременно в течение 2 секунд.

Процесс инициализации:

1. Инициализация начнется после звукового сигнала.
2. Сиденье и спинка автоматически переместятся назад. Во время работы системы звуковой сигнал будет продолжать звучать.
3. Инициализация завершится, когда сиденье и спинка переместятся в центральное положение, а также прозвучит сигнал. Тем не менее, процесс инициализации и звуковой сигнал прекратятся в приведенных ниже случаях.
  - При нажатии на кнопку системы памяти настроек сиденья водителя
  - При нажатии на переключатель регулировки высоты сиденья водителя
  - При переключении в любой режим из положение Р (Парковка)
  - Если скорость движения превышает 3 км/ч
  - Дверь водителя закрыта

## Функция удобного доступа (при наличии)

Система автоматически переместит сиденье водителя при выполнении следующего условия:

- Без системы электронных ключей
  - При извлечении ключа зажигания сиденье водителя сдвинется назад и дверь водителя откроется.
  - При выборе кнопкой запуска и остановки двигателя режима ACC или ON (вкл.) сиденье водителя сдвинется вперед.
- С системой электронных ключей
  - При выключении зажигания кнопкой запуска и остановки двигателя сиденье водителя переместится назад и дверь водителя откроется.
  - При включении зажигания или закрывании двери, если электронный ключ находится в салоне, сиденье водителя переместится вперед.

Активировать или деактивировать функцию удобного доступа можно в режиме «User Settings» (пользовательские настройки) на ЖК-дисплее. **Подробнее см. раздел «ЖК-дисплей» главы 4.** Если транспортное средство оборудовано навигационной системой, см. поставляемое отдельно руководство для информации о развлекательной системе автомобиля.

## РУЛЕВОЕ КОЛЕСО

### Электрический усилитель руля (EPS)

Эта система предназначена для помощи при управлении транспортным средством. Если двигатель остановлен или если система рулевого привода с усилителем в нерабочем состоянии, управление транспортным средством будет все еще возможно, но при этом потребуются большее усилие.

Кроме того, для оптимального управления рулевым колесом усилие рулевого управления становится более жестким при увеличении скорости транспортного средства и более мягким при уменьшении скорости.

В случае обнаружения каких-либо отклонений от нормы в работе рулевого управления рекомендуется обратиться к официальному дилеру HYUNDAI для проверки системы.

#### К СВЕДЕНИЮ

Если система электрического усилителя руля не функционирует должным образом, на комбинации приборов высветится сигнальная лампа (⊕!). Для вращения рулевого колеса может потребоваться значительное усилие или система может работать ненадлежащим образом.

Рекомендуется как можно скорее выполнить проверку системы. Рекомендуется как можно скорее обратиться к официальному дилеру HYUNDAI или на станцию техобслуживания для проверки системы автомобиля.

### Информация

При нормальных условиях эксплуатации транспортного средства могут наблюдаться перечисленные ниже признаки:

- После включения зажигания требуемое для поворота рулевого колеса усилие может быть высоким, поскольку будет производиться диагностика системы электроусилителя рулевого управления. После завершения диагностики система рулевого управления вернется к нормальной работе.
- Если напряжение аккумуляторной батареи низкое, требуемое для поворота рулевого колеса усилие может быть более высоким. Однако это явление временное и нормальное состояние будет восстановлено после заряда аккумуляторной батареи.
- При включении или выключении зажигания может раздаваться щелчок реле EPS.
- При остановке или движении с малой скоростью может быть слышен шум работы электродвигателя.
- Если температура окружающего воздуха низкая, при повороте рулевого колеса могут раздаваться необычные шумы. При повышении температуры шумы исчезают. Это нормально.

- Если автомобиль не движется и рулевое колесо постоянно поворачивается до упора влево или вправо, усилие рулевого управления может увеличиться. Это не является неисправностью системы. По прошествии некоторого времени усилие рулевого управления возвращается в нормальное состояние.

## Регулируемая рулевая колонка

### ОСТОРОЖНО

Недопустимо выполнять регулирование рулевой колонки во время движения. При этом может быть потеряно управление над транспортным средством, что приведет к тяжелой травме, смерти или аварии.

### Информация

В некоторых случаях после выполнения регулировки рычаг выключения блокировки может не заблокировать рулевое колесо.

Это не является неисправностью. Такая ситуация возникает во время зацепления двух шестерен. В этом случае повторите регулировку рулевого колеса и заблокируйте его.



Процедура изменения угла и продольного положения рулевого колеса:

1. Опустить вниз рукоятку регулировки рулевой колонки (1).
2. Отрегулируйте положение рулевого колеса в соответствии с желаемым углом (2) и высотой (3, при наличии).

Рулевое колесо должно быть направлено в сторону грудной клетки, а не в лицо. Убедиться в видимости панели приборов и всех сигнальных ламп.

3. Поднять рукоятку вверх для фиксации рулевого колеса в требуемом положении.

Попытайтесь сместить рулевую колонку, чтобы убедиться в надежности ее фиксации.

### ВНИМАНИЕ

При регулировке высоты рулевого колеса не нажимайте или не тяните его слишком сильно, поскольку это может привести к повреждению крепления.

## Обогреваемое рулевое колесо (при наличии)



Обогрев рулевого колеса включается нажатием кнопки при включенном зажигании или при работающем двигателе. На кнопке загорится индикатор.

Для выключения подогрева руля следует нажать кнопку еще раз. Индикатор на кнопке погаснет.

- По умолчанию при включении зажигания обогрев рулевого колеса остается выключенным. Однако если функция автоматического управления комфортом включена, обогрев рулевого колеса будет включаться и выключаться в зависимости от наружной температуры.
- Автоматическое управление комфортом (для сиденья водителя, при наличии)

При работающем двигателе производится автоматическое регулирование температуры обогрева рулевого колеса в зависимости от температуры окружающего воздуха. При нажатии на выключатель управление обогревом рулевого колеса будет производиться в ручном режиме.

Для использования данной функции она должна быть активизирована в меню Settings (настройки) на экране Информационно-развлекательной системы.

**Более подробные сведения приводятся в поставляемом отдельно руководстве для определенного транспортного средства.**

### Информация

Подогрев руля выключится автоматически примерно через 30 минут после включения.

**К СВЕДЕНИЮ**

Недопустимо устанавливать на руль чехлы или дополнительное оборудование. Это может привести к повреждению системы обогрева рулевого колеса.

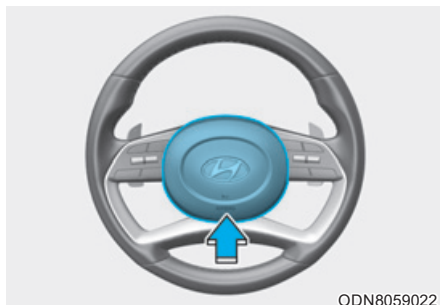
**Звуковой сигнал**

Для включения звукового сигнала нажмите на зону на рулевом колесе, обозначенную соответствующим символом (см. рисунок). Звуковой сигнал будет работать только во время нажатия на эту зону.

**К СВЕДЕНИЮ**

Не включайте звуковой сигнал при помощи сильных ударов, не бейте по зоне включения звукового сигнала кулаком. Не используйте для этого острые предметы.

## ЗЕРКАЛА

### Внутреннее зеркало заднего вида

Перед началом движения транспортного средства зеркало следует отрегулировать так, чтобы вид через заднее окно был в центре.

#### ОСТОРОЖНО

Убедиться в отсутствии препятствий вдоль зрительной оси. Не следует располагать какие-либо предметы на задних сиденьях, в багажнике или на подголовниках задних сидений, если при этом будет нарушена обзорность через заднее окно.

#### ОСТОРОЖНО

Для предотвращения серьезных травм в случае аварии или при раскрытии подушки безопасности не допускается модифицировать зеркало заднего вида или устанавливать панорамное зеркало.

#### ОСТОРОЖНО

**НЕДОПУСТИМО** регулировать зеркало во время движения. Это может привести к потере управления транспортным средством и стать причиной аварии.

#### К СВЕДЕНИЮ

Для очистки зеркала следует использовать смоченное очистителем для стекол бумажное полотенце или аналогичный материал. Не следует распылять очиститель для стекол непосредственно на зеркало, так как при этом жидкость может попасть внутрь корпуса зеркала.

#### *Дневной/ночной режим работы зеркала заднего вида (при наличии)*

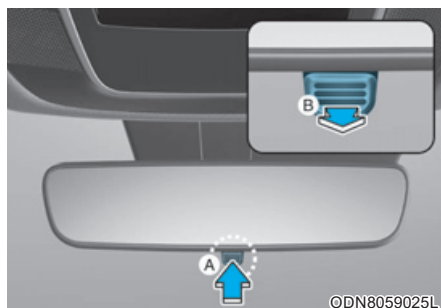

[A] : День, [B] : Ночь

Регулировку положения зеркала заднего вида необходимо производить перед началом движения и когда рычажок переключения дневного/ночного режима работы находится в положении для дневного режима.

Потяните этот рычажок на себя для ослабления ослепляющего действия фар идущих сзади автомобилей во время езды ночью.

*Помните, что в ночном режиме работы зеркала заднего вида происходит определенная потеря четкости изображения.*

### Электрохромное зеркало (при наличии)

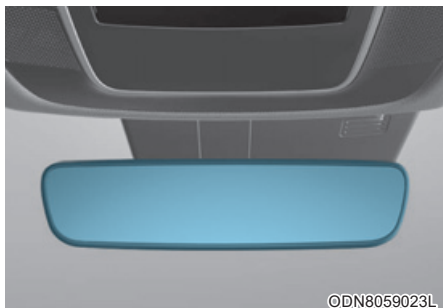

©DN8059023L

В ночное время или в условиях недостаточной освещенности электрическим зеркалом заднего вида автоматически контролируются яркий свет от фар следующих сзади транспортных средств.

При работающем двигателе наличие яркого света контролируется встроенным в зеркало заднего вида датчиком. Датчиком определяется уровень освещенности вокруг транспортного средства и производится автоматическая корректировка, в зависимости от яркости света от следующего сзади транспортного средства.

При переключении кнопки селектора в положение «R» (задний ход) зеркало автоматически переключается на самую яркую настройку, чтобы обеспечить водителю оптимальную видимость сзади.

### Наружное зеркало заднего вида



©DN8059024

Перед началом движения отрегулируйте угол наклона зеркала. На автомобиле с обеих сторон установлены наружные зеркала заднего вида. Зеркало можно отрегулировать дистанционно при помощи переключателя дистанционного управления. Корпус зеркала можно складывать для предотвращения повреждения во время обработки на автоматической мойке или при движении по узким улицам.

Если скорость автомобиля выше 15 км/ч, наружное зеркало заднего вида не сложится.





## ОСТОРОЖНО

- Правое зеркало заднего вида имеет выпуклую поверхность. Для некоторых стран левое наружное зеркало заднего вида также выполняется выпуклым. Предметы в таком зеркале кажутся находящимися дальше, чем они есть на самом деле.
- Перед перестроением необходимо посмотреть назад через внутреннее зеркало заднего вида или повернув голову, чтобы оценить дистанцию до следующего сзади транспортного средства.



## ОСТОРОЖНО

Не регулируйте положение наружных зеркал заднего вида и не складывайте их во время движения автомобиля. Это может привести к потере управления транспортным средством и стать причиной аварии.

## К СВЕДЕНИЮ

- Не следует соскабливать лед с зеркала, при этом может быть повреждена поверхность стекла.
- Если зеркало примерзло, не следует пытаться его отрегулировать с применением силы. Для оттаивания рекомендуется использовать спрей антиобледенитель (не антифриз для системы охлаждения) смоченную горячей водой мягкую ткань. Также можно поместить транспортное средство в теплое помещение.

## Регулировка зеркал заднего вида

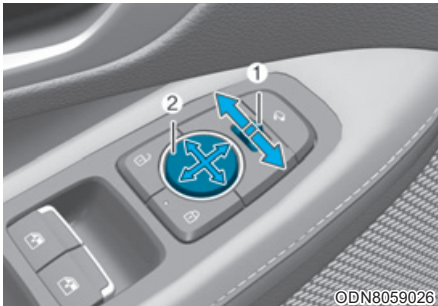

1. Нажмите кнопку L (левая сторона или R (правая сторона) (1), чтобы выбрать зеркало заднего вида для регулировки.
2. Используйте регулятор зеркал (2) для перемещения зеркала вверх, вниз, влево или вправо.
3. после выполнения регулировки установить клавишу в нейтральное (центральное) положение для предотвращения непреднамеренного изменения положения зеркал.

### К СВЕДЕНИЮ

- Зеркало прекращает перемещаться при достижении крайнего положения, но электропривод продолжает работать, пока переключатель остается нажатым. Не удерживайте переключатель в нажатом состоянии дольше, чем это необходимо, поскольку это может привести к повреждению электродвигателя.
- Недопустимо регулировать положение наружных зеркал заднего вида рукой, при этом может быть поврежден электродвигатель.

### Складывание наружного

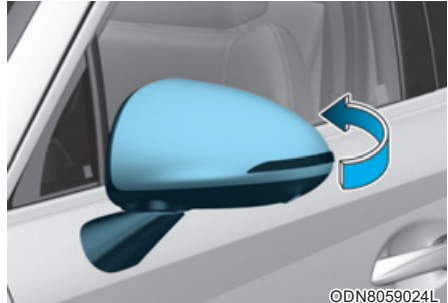

зеркала заднего вида Зеркало с ручным механизмом складывания  
Чтобы сложить наружное зеркало заднего вида, возьмитесь за его корпус и потяните назад.

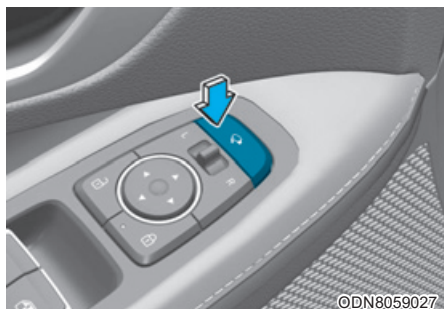

### Электрический тип

Наружное зеркало заднего вида можно складывать или раскладывать путем нажатия на переключатель. Если скорость автомобиля выше 15 км/ч, наружное зеркало заднего вида не сложится даже при нажатии на переключатель. Однако наружное зеркало заднего вида разложится при нажатии на переключатель.

- Если в пользовательских настройках на ЖК-дисплее выбрано «Convenience [Комфорт] → Welcome mirror/light [Приветственная подсветка/умное зеркало] → On door unlock [При открытой двери]», наружное зеркало заднего вида будет автоматически складываться и раскладываться следующим образом:
  - Зеркала будут складываться и раскладываться при блокировке или разблокировании дверей электронным ключом.
  - Зеркало будет свернуто или возвращено в исходное положение при закрытии или открытии двери кнопкой на наружной ручке двери.

- При выборе параметра «Convenience [Комфорт] → Welcome mirror/light [Приветственная подсветка/умное зеркало] → On door unlock [При открытой двери]» и «Convenience [Комфорт] → Welcome mirror/light [Приветственная подсветка/умное зеркало] → On driver approach [При приближении водителя]» в пользовательских настройках на ЖК-дисплее наружные зеркала заднего вида автоматических раскроются при приближении водителя к автомобилю (при закрытых и заблокированных дверях), если он имеет при себе электронный ключ.

**Если транспортное средство оборудовано навигационной системой, см. поставляемое отдельно руководство для информационно-развлекательной системы автомобиля.**

### К СВЕДЕНИЮ

Управление электрическим наружным зеркалом заднего вида работает даже при выключенном переключателе зажигания. Однако для предотвращения нежелательного разряда АКБ не регулируйте зеркала при не работающем двигателе дольше, чем это необходимо.

### К СВЕДЕНИЮ

Недопустимо складывание наружных зеркал заднего вида рукой. При этом может быть поврежден механизм привода.

## Функция помощи при парковке задним ходом (при наличии)

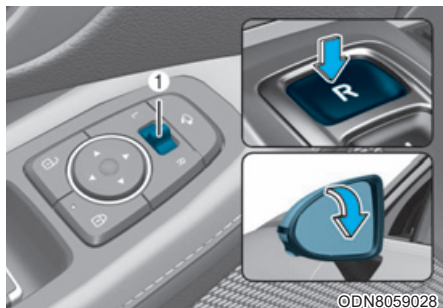

При нажатии кнопки «R» (задний ход) наружные зеркала заднего вида наклонятся вниз для обеспечения помощи при движении задним ходом.

Положение переключателя (1) наружного зеркала заднего хода определяет, будут ли зеркала перемещаться:

Влево/вправо: если выбрано положение L (Влево) или R (Вправо), будут перемещаться оба наружных зеркала заднего вида.

Нейтраль: если выбрано среднее положение, наружные зеркала заднего вида перемещаться не будут.

Наружные зеркала заднего вида автоматически возвращаются в оригинальные положения в любом из перечисленных ниже случаев:

- Переключатель зажигания установлен в положение LOCK/OFF (БЛОКИРОВКА/ВЫКЛ) или ACC.
- Кнопка селектора находится в любом положении, кроме «R» (задний ход).
- Переключатель дистанционного управления наружным зеркалом заднего вида не выбран.

## ОКНА

### Электростеклоподъемники (при наличии)

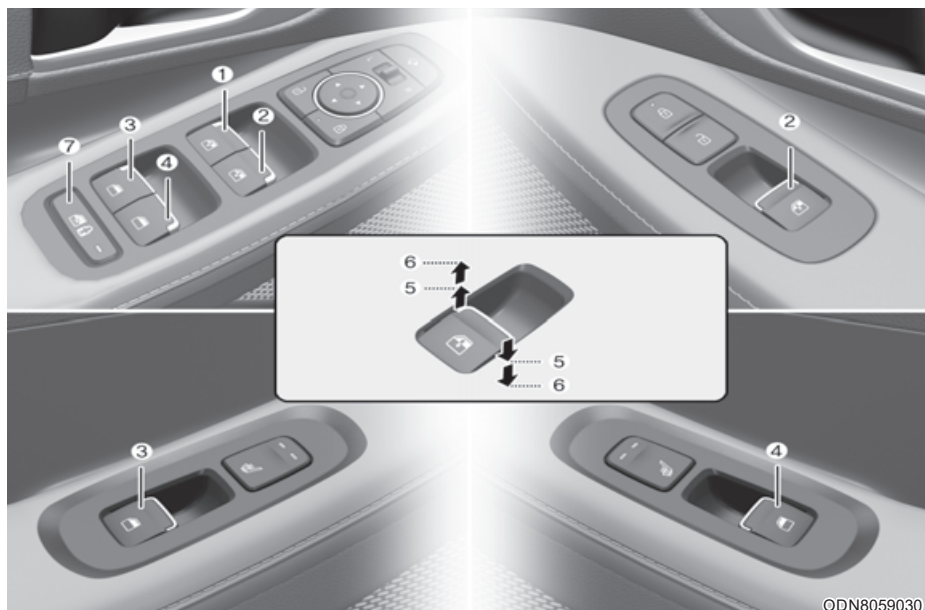

- (1) Переключатель стеклоподъемника двери водителя
- (2) Переключатель стеклоподъемника двери пассажира
- (3) Переключатель стеклоподъемника левой задней двери
- (4) Переключатель стеклоподъемника правой задней двери

- (5) Открытие и закрытие окна
- (6) Автоматические электростеклоподъемники\*
- (7) Переключатель блокировки стеклоподъемников

\* : при наличии

Стеклоподъемники работают только при включенном зажигании. На каждой двери установлен собственный переключатель электростеклоподъемника. Для водителя предусмотрен переключатель блокировки стеклоподъемников, которым может блокироваться работа стеклоподъемников пассажирских дверей.

После установки выключателя зажигания в положение АСС или OFF (ВЫКЛ) электростеклоподъемниками можно будет управлять еще примерно 10 минут. Однако в случае открытия любой из передних дверей стеклоподъемниками нельзя будет управлять даже в течение этих 10 минут.



## ОСТОРОЖНО

**Для предотвращения серьезной травмы или смерти недопустимо во время движения высовывать из окон голову, руки или тело.**

## Информация

- В холодных и влажных климатических условиях электрические стеклоподъемники могут работать плохо из-за замерзания.
- В случае движения с открытыми задними окнами или с открытым люком крыши (при наличии) в салоне могут создаваться завихрения потоков воздуха или раздаваться пульсирующие звуки. Эти звуки считаются нормальным явлением. Они могут быть устранены или их уровень может быть снижен принятием перечисленных ниже мер. Если звуки раздаются при открытии одного или обоих задних окон, следует опустить оба передних окна примерно на 25 мм. Если звук раздается при открытом люке в крыше, следует сместить немного люк в сторону закрытия.

## Открытие и закрытие окна

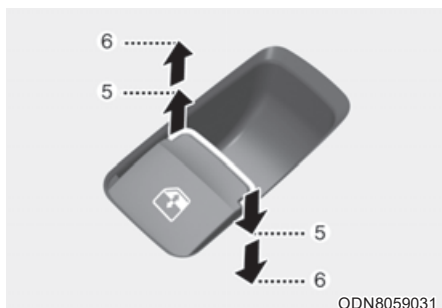

Открытие:

Нажмите переключатель стеклоподъемника вниз до первого фиксированного положения (5). Отпустите переключатель при достижении желаемой высоты стекла.

Закрытие:

Потяните переключатель стеклоподъемника вверх до первого фиксированного положения (5). Отпустите переключатель при достижении желаемой высоты стекла.

### **Автоматическое закрытие/открытие окна (при наличии)**

Кратковременное нажатие или подъем переключателя электростеклоподъемника до второго положения фиксации (6) приводит к полному опусканию или подъему стекла даже при отпущенном переключателе. Для остановки стекла окна в определенном положении, когда окно открывается или закрывается, следует нажать или потянуть вверх переключатель, затем отпустить.

## Перезагрузка системы управления электрическими стеклоподъемниками

Если электрические стеклоподъемники работают не надлежащим образом, автоматическая система управления должна быть перезагружена. Для этого необходимо выполнить нижеперечисленные действия.

1. Включить зажигание.
2. Закрыть окно и продолжать тянуть переключатель электростеклоподъемника по меньшей мере еще 1 секунду.

Если после перезагрузки электрические стеклоподъемники все еще не работают должным образом, рекомендуется обратиться для проверки системы к официальному дилеру HYUNDAI.

## ОСТОРОЖНО

Функция автоматического реверса не работает во время повторного запуска системы у п р а в л е н и я электростеклоподъемниками. Перед закрытием стекол необходимо убедиться, что этому не мешают какие-либо части тела или предметы. Иначе возможно получение травмы или повреждение автомобиля.

### Автоматический реверс (при наличии)



Если при автоматическом закрытии окна будет обнаружено препятствие, окно остановится и опустится примерно на 30 см (12 дюймов), давая возможность удалить объект.

Если сопротивление будет зарегистрировано при длительном нажатии клавиши стеклоподъемника, стекло прекратит движение вверх и затем опустится примерно на 2,5 см.

И если снова постоянно нажимать клавишу управления стеклоподъемником в течение 5 секунд после опускания стекла в результате автоматического обратного хода, функция автоматического обратного хода выполняться не будет.

### **i** Информация

Функция автоматического реверса стекла активна только в случае использования функции автоматического поднятия, активизируемой поднятием переключателя до второго положения.

### **!** ОСТОРОЖНО

Перед закрытием стекла необходимо убедиться, что этому не мешают какие-либо части тела или объекты. Иначе вероятно получение травмы или повреждение транспортного средства. Объекты диаметром меньше 4 мм (0,16 дюйма), находящиеся между стеклом и верхним уплотнителем, могут остаться необнаруженными системой защиты от защемления и стекло не будет опущено.

### **К СВЕДЕНИЮ**

Не устанавливайте дополнительные принадлежности на окна. Функция автоматического реверса может не сработать.



### Переключатель блокировки автоматического стеклоподъемника



Водитель может заблокировать переключатели стеклоподъемников задних дверей с помощью переключателя блокировки стеклоподъемников.

Когда переключатель блокировки электростеклоподъемников находится в положении блокировки:

- Водитель может управлять в с е м и электростеклоподъемниками.
- Передний пассажир может у п р а в л я т ь электростеклоподъемником передней двери со стороны пассажира.
- Пассажиры сзади не могут управлять задними электростеклоподъемниками.

\* В случае нажатия на переключатель блокировки стеклоподъемников (загорается индикатор) пассажиры на задних сиденьях не смогут открыть задние двери (при наличии электронной системы блокировки для защиты детей).

Дополнительная информация приводится в разделе «Электронная система блокировки для защиты детей» этой главы.

#### К СВЕДЕНИЮ

- Для предотвращения возможного повреждения системы электрических стеклоподъемников не открывайте или не закрывайте два окна одновременно. Это также способствует длительному сроку службы плавкого предохранителя.
- Никогда не пытайтесь одновременно включать в противоположных направлениях переключатели управления электрическим стеклоподъемником одной и той же двери, расположенные на месте водителя и на самой двери. В таком случае стекло остановится, и дальнейшее его перемещение станет невозможным.



## ОСТОРОЖНО

- НИКОГДА не оставляйте ключи в автомобиле с детьми без присмотра внутри, если двигатель работает.
- НИКОГДА не оставляйте детей без присмотра внутри автомобиля. Даже очень маленькие дети могут непреднамеренно привести автомобиль в движение, оказаться зажатыми в окнах или иным образом причинить вред себе или другим людям.
- Обязательно убедитесь в том, что все части тела (ладони, руки, голова) и другие препятствия гарантированно находятся вне зоны перемещения стекла перед тем, как закрыть окно.
- Не позволяйте детям играть со стеклоподъемниками. Расположенный на двери водителя переключатель блокировки стеклоподъемников должен находиться в положении блокировки. Непреднамеренное включение стеклоподъемника ребенком может привести к серьезным травмам
- Запрещается во время движения высовывать из окна голову, руки или другие части тела.

## ПАНОРАМНЫЙ ЛЮК В КРЫШЕ (ПРИ НАЛИЧИИ)



Если транспортное средство оборудовано люком в крыше, его открытие и закрытие производится переключателем на потолочной консоли.

Управление люком в крыше возможно только при включенном зажигании.

После установки выключателя зажигания в положение ACC или OFF (выкл.) люком в крыше можно будет управлять еще 30 секунд.

Однако в случае открытия передней двери управление люком в крыше в течение этих 30 секунд будет невозможно.

### Информация

- В холодных и влажных климатических условиях люк может работать плохо из-за замерзания.
- После мойки автомобиля или дождя обязательно протрите люк насухо прежде чем менять его положение.

### ОСТОРОЖНО

Панорамный люк выполнен из стекла, поэтому он может разбиться в случае дорожно-транспортного происшествия.

Если вы не пристегнуты ремнем безопасности, вы можете соприкоснуться с осколками стекла, что может привести к травмам или смерти. В целях безопасности всех пассажиров, необходимо включить все функции защиты (например: ремень безопасности, CRS и т. п.)

### ОСТОРОЖНО

- Никогда не регулируйте положение люка и солнцезащитной шторки во время управления автомобилем. Это может привести к потере управления и к дорожно-транспортному происшествию, результатом которого может быть гибель людей, нанесение тяжелых телесных повреждений или причинение ущерба имуществу.
- Перед использованием верхнего люка необходимо убедиться, что он не заденет голову, другие части тела или предметы.

- Не следует при работающем двигателе оставлять электронный ключ в транспортном средстве, если в нем находятся дети без присмотра.

Дети без присмотра могут задействовать верхний люк, а это может привести к серьезным травмам.

- Панорамный люк выполнен из стекла, поэтому он может разбиться в случае дорожно-транспортного происшествия. Пассажиры без надлежащих средств защиты (напр., ремней безопасности, CRS, и т. д.) могут вылететь через разбитые стекла, что станет причиной тяжелых травм или даже смерти.
- Не садитесь на автомобиль сверху. Это может привести к травме или повреждению автомобиля.

#### К СВЕДЕНИЮ

- Запрещается продолжать двигать рычаг управления люком крыши после полного закрывания, открывания или наклона люка. В противном случае возможно повреждение электропривода или других деталей системы.
- Оставляя автомобиль без присмотра, убедитесь, что верхний люк надежно закрыт. Если верхний люк открыт, салон может промокнуть в случае дождя или снегопада, а также создается риск краж.

#### Предупреждение об открытом верхнем люке (при наличии)

- Если водитель выключает двигатель при не полностью закрытом люке в крыше, то в течение примерно 3 секунд подается предупредительный звуковой сигнал, а на ЖК-дисплее отображается предупредительное сообщение об открытом люке в крыше.
- Если водитель выключает двигатель и открывает дверь при не полностью закрытом люке в крыше, то на ЖК-дисплее отображается предупредительное сообщение об открытом люке в крыше до момента закрывания двери или полного закрывания люка.

Оставляя автомобиль, следует надежно закрыть верхний люк.

## Солнцезащитная шторка



- Для открытия шторки переместите рычаг (1) управления люком в крыше назад в первое фиксированное положение.
- Для закрытия шторки при закрытом положении стекла переместите рычаг (1) управления люком в крыше вперед до первого фиксированного положения.

Чтобы остановить движение в любой точке, необходимо кратковременно нажать на контрольный переключатель шторки.

## Скольжение люка в крыше

**Когда солнцезащитная шторка закрыта**



Если потянуть рычаг (1) управления люком в крыше назад, то солнцезащитная шторка сдвинется в полностью открытое положение, затем полностью откроется стекло люка крыши. Для остановки верхнего люка в любой точке необходимо на мгновение перевести рычаг (1) управления люком в крыше вперед или назад.

**Когда солнцезащитная шторка открыта**

Если потянуть рычаг управления люком в крыше назад, то стекло люка в крыше будет скользить в полностью открытое положение. Чтобы остановить люк в крыше в любой точке, необходимо на мгновение потянуть рычаг управления люком в крыше вперед или назад.

## Информация

Открывается и закрывается только переднее стекло панорамного люка.

## Наклон люка в крыше

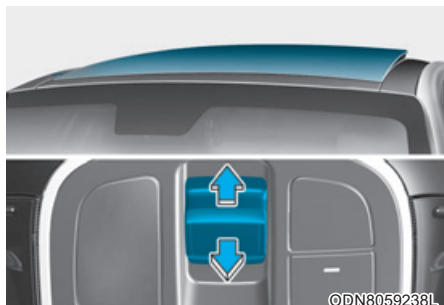

### **Когда солнцезащитная шторка закрыта**

Если переместить рычаг управления люком в крыше вверх, то солнцезащитная шторка откроется, затем наклонится стекло верхнего люка.

Для остановки верхнего люка в любой точке необходимо на мгновение перевести рычаг управления люком в крыше вперед или назад.

### **Когда солнцезащитная шторка открыта**

Если нажать на рычаг управления люком в крыше вверх, то стекло люка наклонится.

Для остановки люка в крыше в любой точке необходимо на мгновение перевести рычаг управления люком в крыше вперед или назад.

## Закрытие люка в крыше

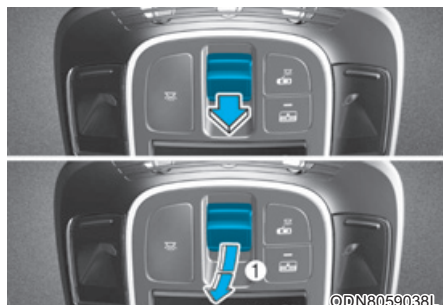

### **Закрытие только стекла верхнего люка**

Нажмите на рычаг (1) управления люком в крыше вперед до первого фиксированного положения.

### **Закрытие стекла верхнего люка с солнцезащитной шторкой**

Нажмите на рычаг (1) управления люком в крыше вперед до второго фиксированного положения.

При этом сначала закроется стекло верхнего люка, затем автоматически закроется солнцезащитная шторка.

Для остановки люка в крыше в любой точке необходимо на мгновение потянуть рычаг (1) управления люком в крыше вперед или назад.

### Автоматический возврат люка

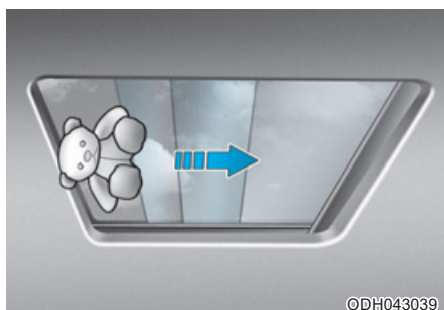

Если в процессе автоматического закрытия люк столкнется с посторонним предметом или частью тела человека, он немного сместится в обратном направлении и остановится в таком положении.

Эта функция не сработает при блокировании в проеме люка небольшого предмета. Перед закрытием люка необходимо убедиться в том, что в его проеме нет посторонних предметов.

### ОСТОРОЖНО

Объекты диаметром меньше 4 мм (0,16 дюйма), застрявшие между стеклом люка в крыше и верхним уплотнителем, могут остаться необнаруженными системой защиты от заземления и стекло не будет опущено.

### ОСТОРОЖНО

- Перед закрытием верхнего люка необходимо убедиться, что этому не мешают какие-либо части тела или предметы. Иначе возможно получение травмы или повреждение автомобиля.
- Для предотвращения серьезной травмы или смерти во время движения недопустимо высовывать из верхнего люка голову, руки или туловище.
- Ненадлежащее управление люком в крыше, особенно детьми, может привести к несчастному случаю. Никогда не оставляйте детей без присмотра в автомобиле.
- Не садитесь на автомобиль сверху. Это может привести к травме или повреждению автомобиля.

**К СВЕДЕНИЮ**

- Необходимо периодически удалять грязь с направляющих люка или из мест скопления между люком и панелью крыши, иначе при движении люка может раздаваться шум.
- Недопустимо открывать люк в крыше при отрицательных температурах или когда он покрыт снегом или льдом, при этом вероятно повреждение электродвигателя. При холодных и влажных климатических условиях вероятно нарушение работы люка.

**Информация**

После мойки автомобиля или дождя обязательно протрите люк насухо прежде чем менять его положение.

**Сброс настроек системы управления люком**

Может потребоваться переустановка настроек люка в крыше при возникновении следующих состояний:

- АКБ разряжена или отсоединена, либо предохранитель люка в крыше был заменен или отсоединен
- Рычаг управления люком в крыше работает неправильно

Для переустановки настроек люка в крыше выполните следующие действия:

1. Включите зажигание или запустите двигатель. Перезагрузку системы управления люком рекомендуется выполнять при работающем двигателе.
2. Нажать на рычаг (1) управления люком вперед. Люк полностью закроется или наклонится, в зависимости от текущего положения люка.
3. Когда люк перестанет двигаться, отпустите рычаг управления.



4. Нажмите на рычаг управления в направлении вперед и удерживайте около 10 секунд.

- Если люк в крыше находится в закрытом состоянии:

Стекло наклонится и немного переместится вверх и вниз.

- Если люк в крыше находится в наклоненном состоянии:

Стекло немного переместится вверх и вниз.

Не отпускайте рычаг до завершения операции.

Если вы отпустили переключатель в процессе выполнения операции, повторите процедуру с этапа 2.

5. Нажмите вперед и удерживайте в течение 3 секунд рычаг управления, пока люком в крыше не будет выполнена следующая последовательность действий:

Наклон вниз → Открытие сдвигом → Закрытие сдвигом.

Не отпускайте рычаг до завершения операции.

Если вы отпустили переключатель в процессе выполнения операции, повторите процедуру с этапа 2.

6. Отпустите рычаг управления после завершения всех операций. (Сброс настроек верхнего люка выполнен.)

## Информация

- Если перезагрузка системы управления люком не была выполнена после отключения или разряда аккумуляторной батареи транспортного средства, а также после перегорания соответствующего предохранителя, люк в крыше может работать несоответствующим образом.
- Для получения подробных сведений рекомендуем обратиться к официальному дилеру **HYUNDAI**.

## НАРУЖНЫЕ ФУНКЦИИ

### Капот

#### Открытие капота

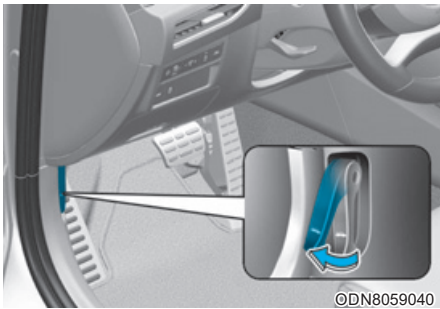

1. Остановите автомобиль и включите стояночный тормоз.
2. Потяните за ручку открывания капота для разблокировки его замка. Капот должен немного приоткрыться.

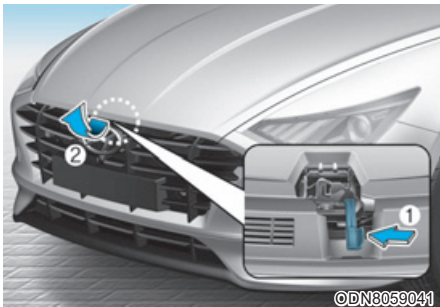

3. Подойдите к автомобилю спереди, немного приподнимите капот, нажмите на дополнительную защелку (1), находящуюся в центре под капотом, и поднимите капот (2). После подъема наполовину отпустите капот, дальше он поднимется сам.

#### Закрытие капота

1. Перед закрытием капота проверьте следующее:
  - Все крышки заливных горловин в моторном отсеке должны быть правильно установлены.
  - Перчатки, ветоши и прочие воспламеняющиеся материалы должны быть извлечены из моторного отсека.
2. Опустите капот вниз наполовину (при подъеме примерно на 30 см от закрытого положения) и надавите на него, чтобы закрыть его. После этого дважды проверьте надежность положения капота.

Если капот можно слегка приподнять, это означает, что он не заблокирован надлежащим образом. Откройте его еще раз и закройте, приложив большее усилие.

## ОСТОРОЖНО

- Перед закрытием капота убедитесь, что его перемещению ничего не мешает.
- Перед началом движения обязательно дважды проверьте надежность его закрытия. Убедитесь, что на комбинации приборов не горит контрольная лампа и не отображается сообщение об открытом капоте. Движение с открытым капотом может привести к полной потере видимости и ДТП.
- Не передвигайтесь на автомобиле с поднятым капотом. Нарушение обзора может привести к дорожно-транспортному происшествию, кроме того, возможно падение или повреждение капота.

## Багажник

### Открытие багажника

1. Убедитесь, что рычаг переключения передач находится в положении Р (Парковка) и включите стояночный тормоз.

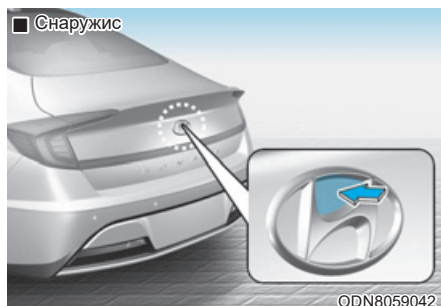

2. После этого выполните одно из следующих действий:
  - Удерживайте кнопку разблокирования багажника на дистанционном или электронном ключе больше 1 секунды.
  - Также для автомобилей, оснащенных электронными ключами:
    - Когда все двери разблокированы, нажмите на переключатель внутри значка крышки багажника, чтобы открыть крышку багажника, не имея при себе электронного ключа.
    - Если все или хотя бы одна из дверей заблокирована, переключатель все равно можно использовать для открытия крышки багажника, но только если при себе имеется электронный ключ.

**К СВЕДЕНИЮ**

Переключатель крышки багажника изготовлен из резины. Не нажимайте на него острыми предметами, такие как ключ, отвертка или сверло.

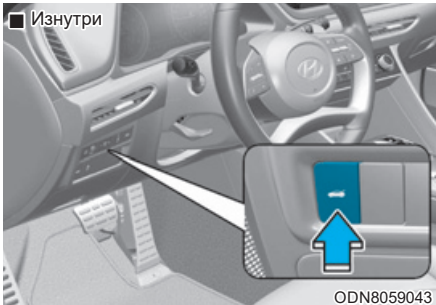

- Используйте кнопку открывания багажника.

3. Поднимите крышку багажника вверх.

**Закрытие багажника**

Опустите крышку багажника и прижмите ее до запираения замка. Чтобы убедиться, что крышка багажника надежно закрыта, проверяйте запираение, пытаясь ее открыть.

**⚠ ОСТОРОЖНО**

При движении автомобиля крышка багажника всегда должна быть заперта. Если ее оставить открытой или неплотно запертой, в салон могут попасть ядовитые выхлопные газы, содержащие угарный газ (CO), что может привести к серьезному заболеванию или смерти.

**i Информация**

Для предупреждения повреждения подъемных цилиндров крышки багажника и деталей крепежа всегда закрывайте багажник перед началом движения.

**К СВЕДЕНИЮ**

В холодных и влажных климатических зонах могут наблюдаться нарушения в работе замка и механизмов багажника, связанные с замерзанием.

**⚠ ОСТОРОЖНО**

- **ЗАПРЕЩАЕТСЯ** кому либо находиться в багажнике. Если багажник захлопнется и находящийся там человек не сможет выбраться наружу, он может получить серьезные травмы или погибнуть из-за недостаточности вентиляции, проникновения отработавших газов или воздействия экстремальных температур.

Багажник является зоной деформации кузова транспортного средства и, в случае аварии, нахождение в нем чрезвычайно опасно.

- Ваш автомобиль должен быть заперт, а ключи должны находиться вне досягаемости детей. Родители должны объяснить своим детям об опасности нахождения в багажнике.

## Экстренное отпирание крышки багажника

### Внутри багажного отделения

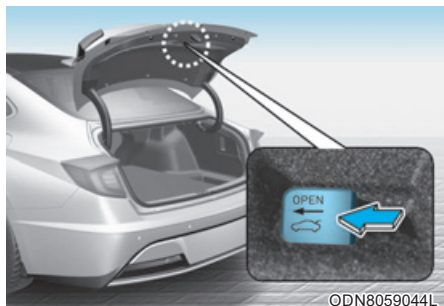

Внутри багажника имеется рычаг экстренного отпирания крышки багажника. Если кто-то случайно оказался запертым в багажнике, последний можно открыть, переместив рычаг в направлении стрелки и толкнув крышку багажника.

## ОСТОРОЖНО

- На всякий случай вы и ваши пассажиры должны хорошо знать расположение рычага экстренного отпирания крышки багажника и порядок ее открывания при случайном запирании в багажном отделении.
- **ЗАПРЕЩАЕТСЯ** кому либо находиться в багажнике. Если багажник захлопнется и находящийся там человек не сможет выбраться наружу, он может получить серьезные травмы или погибнуть из-за недостаточности вентиляции, проникновения отработавших газов или воздействия экстремальных температур. Багажник является зоной деформации кузова транспортного средства и, в случае аварии, нахождение в нем чрезвычайно опасно.
- Ваш автомобиль должен быть заблокирован, а электронный ключ находится вне досягаемости детей. Родители должны объяснить своим детям об опасности нахождения в багажнике.
- Используйте рычаг освобождения только в экстренных ситуациях.

### **Внутри автомобиля**

Если вы не можете разблокировать багажник из-за разряда батареи или по другим причинам, вы можете открыть его изнутри автомобиля.

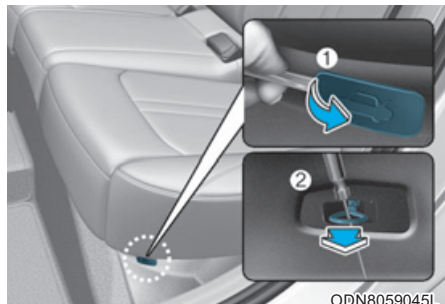

Механическим ключом откройте крышку троса (1) под задним сиденьем и потяните (2) трос для отпирания багажника. Кабель жестко закреплен, поэтому его может быть трудно вытянуть. Поэтому для упрощения этой процедуры необходимо вставить в петлю какое-либо вспомогательное устройство, как отвертка, например.

### **Интеллектуальный багажник с автоматическим открыванием (при наличии)**

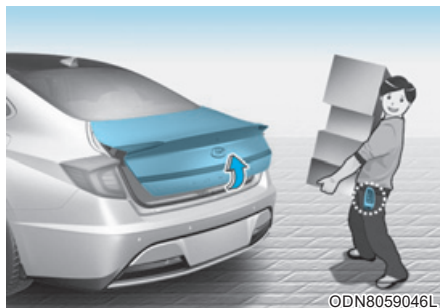

На автомобилях, оснащенных электронными ключами, багажник можно открыть с помощью системы интеллектуальный багажник с автоматическим открыванием.

### **Использование системы интеллектуальный багажник с автоматическим открыванием**

Багажник можно открыть без прикосновений при соблюдении всех перечисленных ниже условий.

- Через 15 с после закрытия и блокировки всех дверей.
- Пребывание в зоне обнаружения в течение более 3 секунд.

## **i** Информация

Система интеллектуальный багажник с автоматическим открыванием не работает в следующих случаях:

- обнаружение электронного ключа в течение не более 15 секунд после закрытия и запираия дверей с дальнейшим непрерывным обнаружением;
- обнаружение электронного ключа в течение не более 15 секунд после закрытия и запираия дверей на расстоянии 1,5 м от ручек передних дверей (для автомобилей, оснащенных сигналами приветствия);
- дверь не заблокирована и не закрыта.
- электронный ключ находится в автомобиле.

### 1. Настройка

Для активации системы интеллектуальный багажник с автоматическим открыванием выберите в режиме User Settings (Пользовательские настройки) на ЖК-дисплее пункт Smart Trunk with Auto Open (Интеллектуальный багажник с автоматическим открыванием).

Более подробная информация приводится в «ЖК-дисплей» в этой главе. Если транспортное средство оборудовано навигационной системой, см. поставляемое отдельно руководство для информационно-развлекательной системы автомобиля.

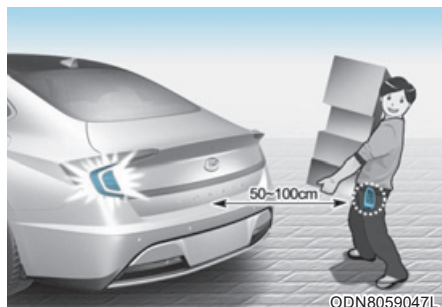

### 2. Обнаружение и предупреждение

При проявлении в зоне обнаружения (50 ~ 100 см (20 ~ 40 дюймов) за автомобилем) с электронным ключом, мигнут огни аварийной сигнализации и прозвучит звуковой сигнал, оповещающий об обнаружении электронного ключа, после чего откроется багажник.

## **i** Информация

Не приближайтесь к зоне обнаружения, если не намерены открывать багажник. Если Вы оказались в зоне обнаружения непреднамеренно, загорелись огни аварийной сигнализации и зазвенел колокольчик, выйдите из зоны с электронным ключом. Крышка багажника останется закрытой.

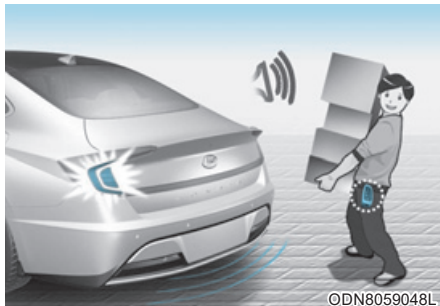

- Электронный ключ должен находиться вне досягаемости детей. Игрушки позади автомобиля дети могут случайно открыть интеллектуальный багажник с автоматическим открыванием.

### 3. Автоматическое открытие

Огни аварийной сигнализации начнут мигать, звуковой сигнал прозвучит 6 раз, и багажник откроется.



### ОСТОРОЖНО

- Обязательно закройте багажник, прежде чем тронуться с места.
- Перед открытием или закрытием багажника следует убедиться, что крышка не заденет других людей или какие-либо предметы.
- При открытии багажника на подъеме убедитесь, что из него не выпадут какие-либо предметы. Это может привести к серьезным травмам.
- Обязательно отключите систему интеллектуальный багажник с автоматическим открыванием перед мойкой автомобиля. В противном случае багажник может случайно открыться.



**Порядок выключения системы интеллектуальный багажник с автоматическим открыванием с помощью электронного ключа**



1. Блокировка дверей
2. Разблокирование дверей
3. Открыт багажник

Если нажать любую кнопку на электронном ключе на этапе обнаружения и предупреждения, система интеллектуальный багажник с автоматическим открыванием выключится.

Помните порядок действий по выключению системы интеллектуальный багажник с автоматическим открыванием. Его знание может пригодиться в экстренной ситуации.

**i Информация**

- При нажатии кнопки (2) разблокировки дверей система интеллектуальный багажник с автоматическим открыванием временно выключается. Однако если в течение 30 секунд не открывать двери, система интеллектуальный багажник с автоматическим открыванием включится снова.
- Если нажать кнопку (3) открывания багажника в течение более 1 секунды, багажник откроется.
- Если нажать кнопку (1) блокировки дверей или кнопку (3) открывания багажника, когда система интеллектуальный багажник с автоматическим открыванием не находится на этапе обнаружения и предупреждения, система не выключится.
- После выключения системы интеллектуальный багажник с автоматическим открыванием кнопкой электронного ключа и открытия двери ее можно включить снова путем закрывания и блокирования всех дверей.

## Область обнаружения



- Система интеллектуальный багажник с автоматическим открыванием срабатывает вместе с приветственным сигналом при обнаружении электронного ключа на расстоянии 50~100 см от багажника.
- После удаления электронного ключа из зоны обнаружения на этапе обнаружения и предупреждения приветственный сигнал немедленно прекращается.

## **i** Информация

- Система интеллектуальный багажник с автоматическим открыванием не будет работать в любом из следующих случаев:
  - электронный ключ находится рядом с радиопередатчиком, например, рядом с радиостанцией или аэропортом, которые могут создавать помехи для нормальной работы передатчика.
  - электронный ключ находится вблизи мобильной станции двухсторонней связи или мобильного телефона.
  - вблизи автомобиля используется электронный ключ другого автомобиля.
- Область обнаружения может уменьшаться или увеличиваться в следующих случаях:
  - одна сторона автомобиля поднята для замены колеса или осмотра.
  - автомобиль припаркован на наклонной или грунтовой дороге и т. п.

## Крышка люка топливозаливной горловины

### Открытие крышки люка топливозаливной горловины

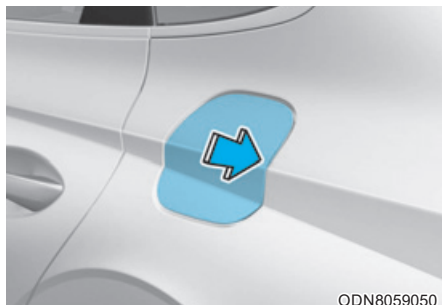

1. Остановить двигатель.
2. Убедиться, что дверь водителя разблокирована.
3. Нажать на крышку люка топливного бака в положении «3 часа».

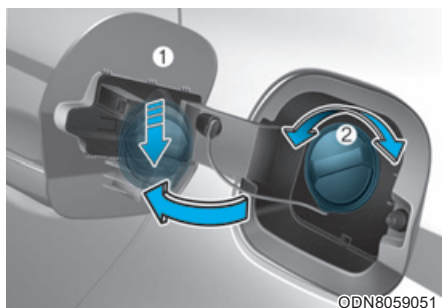

4. Потяните крышку люка топливозаливной горловины (1) до полного открывания.
5. Снимите пробку топливного бака (2), повернув ее против часовой стрелки. При выравнивании давления в баке может быть слышен шипящий звук.
6. Разместите пробку на люке топливозаливной горловины.

## **i** Информация

Если крышка люка топливозаливной горловины примерзла и не открывается, следует несильно постучать по ней или нажать на крышку, чтобы расколоть лед, после чего крышка должна открыться. Не следует пытаться открыть дверцу с помощью рычага. В случае необходимости следует разбрызгать по контуру двери одобренный антиобледенитель (запрещается использовать антифриз для системы охлаждения) или переместить транспортное средство в отапливаемое помещение, чтобы лед мог растаять.

### Закрытие крышки люка топливного бака

1. Для установки пробки топливного бака поверните ее по часовой стрелке до щелчка.
2. Закройте крышку люка топливозаливной горловины до фиксации.



## ОСТОРОЖНО

Автомобильный бензин относится к пожаро- и взрывоопасным веществам. Несоблюдение приведенных ниже инструкций может привести к СЕРЬЕЗНОЙ ТРАВМЕ или СМЕРТИ.

- Необходимо прочитать и неукоснительно соблюдать все предупреждения на заправочной станции.
- Перед началом заправки топливом следует определить место нахождения кнопки аварийного останова на топливораздаточной колонке (при наличии).
- Для предотвращения воздействия статического электричества перед касанием раздаточного крана необходимо дотронуться голый рукой до металлической части транспортного средства на безопасном расстоянии от наливной горловины топливного бака или других источников топливных паров. На заправочной станции запрещается использование мобильных телефонов. Электрический ток и/или радиопомехи от мобильных телефонов могут вызвать воспламенение топливных паров.
- На заправочной станции запрещается использование мобильных телефонов. Электрический ток и/или радиопомехи от мобильных телефонов могут вызвать воспламенение топливных паров.

- После начала заправки топливом не следует возвращаться в транспортное средство. При касании, потирании или скольжении по любому предмету или ткани обивки вероятно образование статического электричества. Разряд статического электричества может привести к возгоранию паров топлива.

В случае возврата в транспортное средство необходимо для разряда статического электричества опять прикоснуться голый рукой к металлической части транспортного средства на безопасном расстоянии от наливной горловины топливного бака, раздаточного крана или других потенциальных источников топливных паров.

- Перед заправкой всегда следует устанавливать селектор в положение «Р» (парковка), включать стояночный тормоз и выключать зажигание.

Искры от электрических компонентов могут вызвать возгорание паров топлива.

- Если используется канистра, перед заправкой ее необходимо поставить на землю. Разряд статического электричества от канистры может привести к возгоранию паров топлива. После начала заправки следует сохранять контакт голый рукой с транспортным средством до завершения заправки.

- Для хранения бензина должны использоваться только специально предназначенные для этого пластиковые канистры.
- На автозаправочной станции запрещается курить, использовать открытый огонь или оставлять в транспортном средстве зажженные сигареты, особенно во время заправки топливом.
- Нежелательно заполнять топливный бак полностью, так как это может вызвать разлив бензина.
- Если при заправке топливом произошло возгорание, следует немедленно покинуть транспортное средство, сообщить оператору автозаправочной станции и вызвать местную пожарную команду. Должны выполняться все их инструкции и указания.
- При разбрызгивании топлива под давлением оно может попасть на кожу и одежду. В случае возгорания это может привести к тяжелым ожогам. Пробку топливного бака следует снимать медленно с надлежащей осторожностью. Если из под пробки выходят топливные пары или слышен шипящий звук, следует остановиться и дождаться прекращения этого явления, прежде чем снимать пробку окончательно.

- После заправки следует убедиться в надлежащей установке пробки на место, чтобы предотвратить разлив топлива в случае аварии.

### Информация

Всегда управляйте автомобиль в соответствии с инструкциями из пункта «Требования к топливу» главы «Введение».

**К СВЕДЕНИЮ**

- Следите за тем, чтобы топливо не пролилось на наружные поверхности автомобиля. Пролив любого типа топлива на окрашенные поверхности может повредить краску.
- Если необходима замена пробки топливного бака, ледует использовать только оригинальную пробку HYUNDAI или ее эквивалент, специально предназначенный для данного транспортного средства. Использование ненадлежащей пробки топливного бака может привести к серьезной неисправности топливной системы или системы управления отработавшими газами.

## ДИСПЛЕЙ ПРОЕКЦИИ ИНФОРМАЦИИ НА ВЕТРОВОЕ СТЕКЛО (HUD) (ПРИ НАЛИЧИИ)



На дисплей на прозрачном ветровом стекле проецируется некоторая информация комбинации приборов и системы навигации.

### ***Меры предосторожности при использовании дисплея проекции информации на ветровое стекло***

В указанных ниже ситуациях считывание информации с дисплея проекции информации на ветровое стекло может быть затруднено.

- Водитель неправильно сидит на сиденье водителя.
- У водителя надеты солнцезащитные очки с поляризационным фильтром.
- На крышке дисплея проекции информации на ветровое стекло расположен предмет.
- Автомобиль движется по влажной дороге.
- Несанкционированный доступ к осветительным приборам, установленным в салоне автомобиля или попадание света от внешнего источника снаружи автомобиля.
- Водитель носит очки.

- Водитель носит контактные линзы.

При затрудненном считывании информации с дисплея проекции информации на ветровое стекло отрегулируйте угол наклона дисплея проекции информации на ветровое стекло или его уровень яркости в режиме пользовательских настроек. Подробнее см. раздел «ЖК-дисплей» главы 4.

### **⚠ ОСТОРОЖНО**

- **Не используйте тонировку переднего ветрового стекла и не добавляйте прочие металлические покрытия. В противном случае проецируемое изображение может быть не видно.**
- **Не помещайте какие-либо предметы на переднюю панель и на прикрепляйте предметы к ветровому стеклу.**
- **Предупреждения системы предупреждения о возможном столкновении вне зоны видимости (BCW) на дисплее проекции информации на ветровое стекло являются лишь вспомогательными. Не полагайтесь только на эту информацию при изменении полосы движения. Всегда оглядывайтесь вокруг перед изменением полосы движения.**

## ВНИМАНИЕ

При замене ветрового стекла на автомобилях оснащенных системой проекции информации на ветровое стекло необходимо его заменить на стекло, пригодное для проекции на него информации. В противном случае на ветровом стекле будут видны двойные изображения.

### ***Включение/отключение проецирования информации на ветровое стекло***



ОИК047152N

Для включения дисплея проекции информации на ветровое стекло следует выбрать «Enable Head-Up Display [Проецирование дисплея на стекло]» в «User Settings [Установки]» на комбинации ЖК-дисплее комбинации приборов.

Если не будет выбрано «Head-Up Display [Проекц. дисплея]», дисплей проекции информации на ветровое стекло будет выключен.

Если транспортное средство оборудовано навигационной системой, см. поставляемое отдельно руководство для информационно-развлекательной системы автомобиля.

### ***Информация, проецируемая на ветровое стекло***

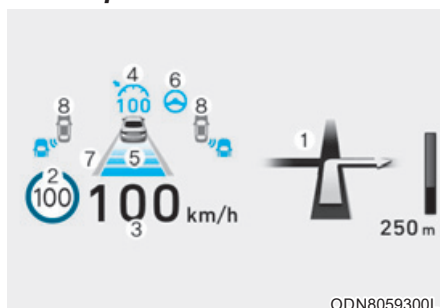

ODN8059300L

1. Информация о навигации с помощью предупреждения о поворотах (TBT)
2. Дорожная информация
3. Спидометр
4. Заданная скорость круиз-контроля
5. Информация интеллектуального круиз-контроля (SCC)
6. Ассистент движения в полосе (LFA)
7. Информация системы помощи для удержания транспортного средства в пределах полосы движения (LKA)
8. Информация системы предупреждения о возможности столкновения с объектом в слепой зоне (BCW)

Представленная информация может отличаться в зависимости от применимости функций к определенному автомобилю.



## **i** Информация

Если в качестве проецируемого на ветровое стекло содержимого выбрать навигационные данные ТВТ (Turn By Turn — поворот за поворотом), данные ТВТ не будут отображаться на ЖК-дисплее.

### **Настройка проекции информации на ветровое стекло**

С помощью ЖК дисплея можно изменить настройки проецирования информации на ветровое стекло следующим образом.

- Enable Head-up display [Проецирование дисплея на стекло]
- Display Height [Высота дисплея]
- Rotation [Вращение]
- Brightness [Яркость]
- Content Selection [Выбрать данные]
- Speed Size [Размер символов спидометра]
- Speed Color [Цвет спидометра]

Подробная информация приводится в разделе «ЖК дисплей» главы 4. Если транспортное средство оборудовано навигационной системой, см. поставляемое отдельно руководство для информационно-развлекательной системы автомобиля.

## СВЕТОВЫЕ ПРИБОРЫ

### Наружные световые приборы

#### Управление осветительными приборами



Для управления фарами поверните кнопку на конце рычага в одно из следующих положений:

- (1) выключение (O)
- (2) автоматическое включение световых приборов (при наличии)
- (3) Положение габаритных огней
- (4) фары.

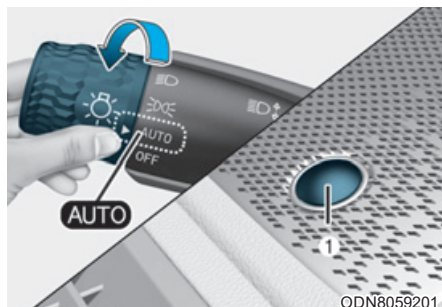

#### Положение автоматического включения световых приборов (В вариантном исполнении)

When the light switch is in the AUTO  
Если переключатель света находится в положении автоматического включения световых приборов (AUTO), фары и габаритные фонари будут включаться и выключаться автоматически, в зависимости от освещенности дороги.

При использовании системы автоматического включения световых приборов рекомендуется включать световые приборы вручную при вождении в ночное время, в туман, при въезде в зоны с недостаточным освещением, такие как туннели или закрытые парковочные сооружения.

### К СВЕДЕНИЮ

- Недопустимо закрывать чем-либо или проливать жидкость на расположенный на приборной панели датчик (1).
- Недопустимо чистить датчик с помощью очистителя для стекол, при этом на датчике может образоваться пленка, которая будет препятствовать нормальной работе датчика.
- Если на автомобиле используются тонированные стекла или какой-либо иной тип металлизированного покрытия ветрового стекла, нормальная работа системы автоматического включения световых приборов может быть нарушена.



### Положение габаритных огней (↔)

Включены габаритные огни, освещение номерного знака и подсветка панели приборов и кнопок.



### Положение фар (↕)

Включены фары, габаритные фонари, освещение номерного знака и подсветка панели приборов.

## **i** Информация

Для включения фар должно быть включено зажигание.

## Управление дальним светом фар

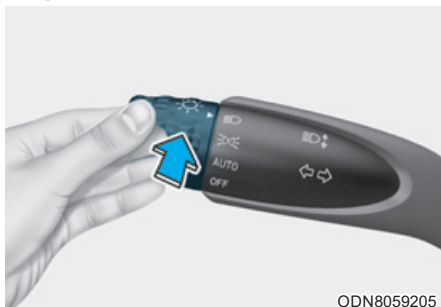

ODN8059205

Для включения дальнего света следует толкнуть рычаг от себя. Рычаг вернется в исходное положение.

При включении дальнего света на панели приборов загорится контрольная лампа включения дальнего света.

Для выключения дальнего света следует потянуть рычаг к себе. Включится ближний свет.



## **ОСТОРОЖНО**

**Недопустимо использовать дальний свет фар при приближении встречного транспорта. Использование дальнего света фар может помешать другим водителям следить за дорогой.**

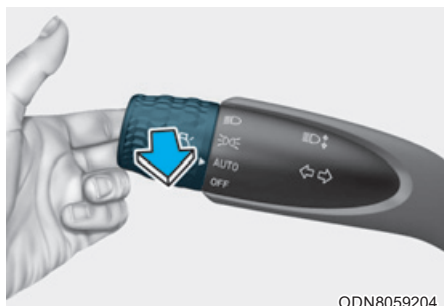

ODN8059204

Для мигания дальним светом фар следует потянуть рычаг на себя и отпустить. Дальний свет остается включенным, пока не отпущен рычаг.

### Система автоматического управления дальним светом (НВА) (при наличии)

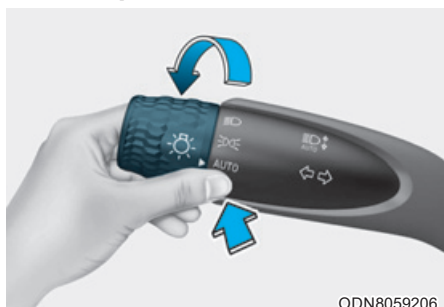

ODN8059206

Система автоматического управления дальним светом (НВА) автоматически переключает дальний и ближний свет фар в зависимости от яркости света фар встречных транспортных средств и дорожных условий.

### Настройки системы

Водитель может активировать НВА включением зажигания и выбором: «User Settings [Установки] → Lights [Освещение] → High Beam Assist [НВА (автопереключение дальнего света)]». Если этот параметр отключен, НВА не будет работать.

Настройки НВА при остановке и последующем запуске двигателя сохраняются.

### Условия работы

1. Установить переключатель наружного освещения в положение AUTO (автоматически).
2. Включить дальний свет, нажимая на рычаг от себя.
3. Загорится индикатор (НВА) системы автоматического управления дальним светом.
4. Система автоматического управления дальним светом (НВА) активизируется после достижения транспортным средством скорости 40 км/ч (25 миль в час).
  - 1) Если при включенной системе автоматического управления дальним светом (НВА) переместить переключатель освещения от себя, система выключится и дальний свет (НВА) будет включен постоянно.

- 2) Если потянуть переключатель освещения при выключенном дальнем свете, дальний свет включится, но система автоматического управления дальним светом (НВА) не перестанет работать. При отпускании переключателя освещения рычаг переместится в центральное положение и дальний свет будет выключен.
- 3) Если потянуть переключатель освещения при включенной системе автоматического управления дальним светом (НВА), включится ближний свет, а система автоматического управления дальним светом (НВА) выключится.
- 4) Если переключатель освещения установить в положение (D) включения фар, система автоматического управления дальним светом (НВА) выключится и ближний свет будет гореть постоянно.

Во время работы системы автоматического управления дальним светом (НВА) дальний свет автоматически отключается в следующих условиях.

- При обнаружении фар идущего навстречу автомобиля.
- При обнаружении задних фонарей идущего впереди автомобиля.
- При обнаружении света фары или габаритного фонаря велосипеда или мотоцикла.
- Хорошая окружающая освещенность дороги, когда дальний свет не требуется.
- Обнаружение света от уличных фонарей или других источников света.
- Переключатель наружного освещения не находится в положении AUTO.
- При выключении системы автоматического управления дальним светом (НВА).
- Скорость транспортного средства ниже 30 км/ч (19 миль в час).

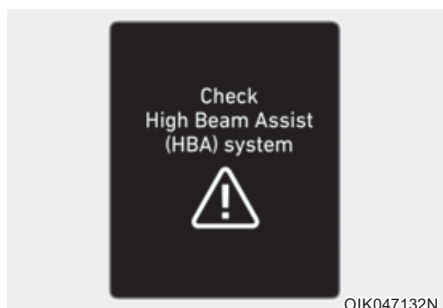

### Сигнальная лампа и сообщение

Если система автоматического управления дальним светом (HBA) не функционирует должным образом, то на несколько секунд будет выведено предупреждающее сообщение. После исчезновения сообщения загорается главная сигнальная лампа (⚠).

Рекомендуется доставить транспортное средство официальному дилеру HYUNDAI для проверки системы.

### ВНИМАНИЕ

Нормальная работа системы не гарантируется в любом из следующих случаев:

1) Если свет идущего навстречу или впереди транспортного средства тусклый. Такие примеры могут включать:

- Световые приборы спереди встречного транспортного средства или задние фонари транспортного средства, едущего впереди, загрязнены, покрыты слоем снега или воды

- Когда на встречном транспортном средстве выключены фары, но при этом включены противотуманные фары)

2) Когда внешние условия серьезно влияют на камеру системы автоматического управления дальним светом (HBA). Такие примеры могут включать:

- Когда фары автомобиля были повреждены или не отремонтированы должным образом
- Когда фары автомобиля не настроены должным образом
- Когда автомобиль движется по узкой извилистой дороге или неровной дороге
- Когда автомобиль по движется на подъеме или спуске
- Движение на перекрестке или извилистой дороге, когда видна только часть движущегося впереди транспортного средства.
- Рядом находится светофор, светоотражающий или мигающий дорожный знак или зеркало
- Плохие дорожные условия, такие как влажное или покрытое снегом дорожное покрытие
- Когда транспортное средство неожиданно появляется из-за поворота
- Когда транспортное средство накренилось из-за спущенной шины или буксируется

- При включении контрольной лампы системы помощи для удержания транспортного средства в пределах полосы движения (LKA)
  - Когда свет от встречного или попутного транспортного средства не обнаруживается из-за отработавших газов, дыма, тумана, снега и т. д.
  - Когда ветровое стекло покрыто слоем грязи, льда, изморози или повреждено
- 3) При плохой видимости впереди автомобиля. Такие примеры могут включать:
- Когда фары встречного транспортного средства или транспортного средства впереди не обнаружены из-за плохой видимости (смог, дым, туман, сильный дождь, снег и т. д.)
  - При плохой видимости впереди автомобиля



## ОСТОРОЖНО

- Система может не работать примерно 15 секунд после запуска двигателя, инициализации или перезагрузки камеры переднего вида.
  - Не пытайтесь разобрать камеру переднего вида без помощи технического специалиста из официального дилерского центра HYUNDAI или квалифицированного механика на станции техобслуживания.
- Если по какой-либо причине камера переднего вида демонтировалась, может потребоваться повторная калибровка системы. Рекомендуется обратиться в официальный сервисный центр HYUNDAI для проверки системы.
- Если лобовое стекло вашего автомобиля заменено, скорее всего, камера заднего вида должна быть откалибрована повторно. Если это произойдет, проверьте автомобиль и попросите официального дилера HYUNDAI его повторно откалибровать.
  - Соблюдайте осторожность, чтобы вода не попала в блок системы автоматического управления дальним светом (НВА), а также избегайте демонтажа и повреждений составляющих системы автоматического управления дальним светом (НВА).
  - Не размещайте на приборной панели отражающие свет предметы, такие как зеркала, белая бумага и т. п. Отражение солнечного света может стать причиной нарушения нормальной работы системы.
  - Иногда система автоматического управления дальним светом (НВА) может срабатывать некорректно. Данная система предназначена только для удобства водителя. Ответственность за безопасность вождения и своевременную проверку дорожных условий лежит на водителе.



- Если система не работает должным образом, включите дальний/ближний свет вручную.

### Указатели поворота и перестроения

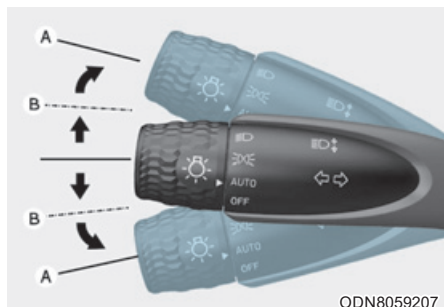

При переводе рычага в нижнее положение “А” включаются указатели левого поворота, в верхнее положение “А” - указатели правого поворота. Для включения сигнала перестроения необходимо слегка переместить рычаг переключателя указателей поворота и удерживать его в положении “В”. После завершения поворота рычаг переключателя автоматически вернется в положение “выключено”.

Если индикатор светится постоянно и не мигает, или мигает необычным образом, вероятно перегорание и необходимость замены одной из электрических ламп указателей поворота.

### Функция включения сигнала поворота одним касанием

Для активации функции включения сигнала поворота одним касанием слегка переместите рычаг указателей поворота и затем отпустите его. Сигнал изменения полосы мигнет 3, 5 или 7 раз.

Активировать или деактивировать функцию включения сигнала поворота одним касанием, а также выбрать число миганий (3, 5, or 7), можно через меню “User Settings Mode” (Режим пользовательских настроек) на ЖК-дисплее. Подробнее см. пункт «ЖК-дисплей» главы 4. Если транспортное средство оборудовано навигационной системой, см. поставляемое отдельно руководство для информации о системе автомобиля.

### **Задние противотуманные фонари (при наличии)**

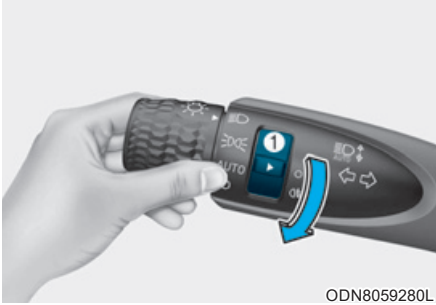

Включение задних противотуманных фонарей:

Установите переключатель света (1) сначала в положение фар, затем в положение задних противотуманных фонарей.

Чтобы выключить задние противотуманные фонари, выполните одно из следующих действий:

- Выключите переключатель фар.
- Переведите переключатель света в положение задних противотуманных фонарей еще раз.

### **Функция экономии заряда аккумуляторной батареи**

Эта функция предназначена для предотвращения разряда АКБ.

Система автоматически выключает габаритные фонари после останова двигателя и открытия двери водителя.

С этой функцией габаритные фонари выключаются автоматически при остановке на обочине дороги в темное время суток.

Если требуется, чтобы световые приборы горели при неработающем двигателе, выполните следующие действия:

- 1) Откройте дверь водителя.
- 2) Выключите и включите габаритные фонари переключателем осветительных приборов на рулевой колонке.

### **Функция задержки выключения фар (при наличии)**

Если при включенных фарах перевести выключатель зажигания в положение ACC или OFF, фары (и/или габаритные фонари) продолжат гореть в еще примерно 5 минут.

Однако, если при остановленном двигателе открыть и закрыть дверь водителя, фары (и/или габаритные огни) выключатся через 15 секунд.

Фары (и/или габаритные фонари) можно выключить двойным нажатием кнопки блокировки на блоке дистанционного управления или электронном ключе, либо поворотом переключателя света в положение OFF или AUTO. Тем не менее, если повернуть переключатель света в положение AUTO в темное время суток, фары не погаснут.

Активировать или деактивировать функцию задержки выключения фар можно в режиме User Settings (Пользовательские настройки) на ЖК-дисплее.

You can activate or deactivate the Headlamp Delay function from the User Settings Mode in the LCD display. **Подробнее см. пункт «ЖК-дисплей» главы 4.** Если транспортное средство оборудовано навигационной системой, см. поставляемое отдельно руководство для информационно-развлекательной системы автомобиля.

### **К СВЕДЕНИЮ**

**В случае выхода водителя через другую дверь, кроме двери водителя, не сработает функция экономии АКБ, а система задержки выключения фар не выключится автоматически.**

**Это может привести к разряду АКБ. Чтобы избежать разряда АКБ, выключите фары вручную переключателем фар перед выходом из автомобиля.**

### **Дневные ходовые огни (DRL) (при наличии)**

Использование дневных ходовых огней (DRL) позволяет другим участникам дорожного движения лучше видеть переднюю часть автомобиля, особенно после захода или перед восходом солнца.

Отдельные дневные ходовые огни выключаются при следующих обстоятельствах:

1. Задействование стояночного тормоза.
2. Двигатель остановлен.

## Устройство регулировки угла наклона фар

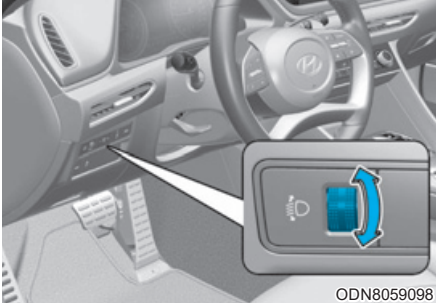

### Ручной тип (при наличии)

Для регулировки угла наклона фар в соответствии с количеством пассажиров и весом груза в багажнике следует повернуть ручку регулятора угла наклона фар.

Чем больше номер, указанный на шкале регулятора, тем ниже направлен свет фар. Следует всегда поддерживать угол установки фар в соответствии с загрузкой автомобиля для предотвращения ослепления других участников движения.

Ниже приведены примеры правильной установки регулятора. Ниже приведены примеры соответствующих настроек переключателя для различных нагрузок. Для условий загрузки, отличающихся от приведенных, отрегулируйте положения переключателя до наиболее близкой ситуации.

| Загрузка автомобиля   | Положение регулятора |
|---|----------------------|
| Только водитель   | 0                    |
| Водитель + пассажир на переднем сидении                       | 0                    |
| Все пассажиры (включая водителя)                              | 1                    |
| Все пассажиры (включая водителя) + Максимально допустимый вес | 2                    |
| Водитель + Максимально допустимый вес                         | 3                    |

### Автоматического типа (при наличии)

Автоматически регулирует угол наклона фар в зависимости от количества пассажиров и веса груза в багажнике.

Он также регулирует уровень наклона фар до соответствующего в различных ситуациях.

### ОСТОРОЖНО

**Если функция не работает должным образом, рекомендуется обратиться к официальному дилеру HYUNDAI для проверки системы. Не пытайтесь проверить или заменить проводку самостоятельно.**

## Система приветствия (при наличии)

### Огни приветствия



### Лампа в дверной ручке

Если все двери (и крышка багажника) закрыты и заблокированы, лампа в дверной ручке загорится примерно на 15 секунд после любого из следующих событий:

- При нажатии кнопки разблокировки замков дверей на дистанционном или электронном ключе.
- нажатие кнопки на внешней ручке двери.
- приближение к автомобилю с электронным ключом.

### Фары

Когда фары (переключатель света в положении AUTO) включены и все двери (и багажник) закрыты и заблокированы, фары включатся на 15 секунд при выполнении любого из следующих условий:

- При нажатии кнопки разблокировки замков дверей на дистанционном или электронном ключе.

Если в этот момент нажать кнопку блокировки или разблокировки дверей, фары немедленно выключатся.

Активировать или деактивировать сигнал приветствия можно в режиме User Settings (Пользовательские настройки) на ЖК-дисплее. **Подробнее см. пункт «ЖК-дисплей» главы 4.** Если транспортное средство оборудовано навигационной системой, см. поставляемое отдельно руководство для и н ф о р м а ц и о н н о - р а з в л е к а т е л ь н о й с и с т е м ы автомобиля.

### **Лампа освещения салона**

Когда переключатель освещения салона находится в положении DOOR и все двери (и багажник) закрыты и заблокированы, плафон освещения салона включится на 30 секунд при выполнении любого из следующих условий:

- При нажатии кнопки разблокировки замков дверей на дистанционном или электронном ключе.
- нажатие кнопки на внешней ручке двери.

Если на данном этапе нажать кнопку блокирования или разблокирования двери, то плафон освещения салона будет немедленно выключен.

### **Внутреннее освещение**

#### **К СВЕДЕНИЮ**

**Не следует длительное время оставлять включенным внутреннее освещение, так как при этом может разрядиться аккумуляторная батарея.**

#### **Автоматическое выключение внутреннего освещения**

Плафоны внутреннего освещения автоматически выключаются примерно через 20 минут после останова двигателя и закрытия всех дверей. В случае открывания двери плафоны выключатся через 40 минут после останова двигателя. Плафоны выключаются через 5 секунд после блокировки дверей блоком дистанционного управления или электронным ключом и включения системы противоугонной сигнализации.

## Освещение переднее



- (1) Передняя лампа направленного освещения
- (2) Фонарь передней двери
- (3) Передний плафон освещения салона ВКЛ / ВЫКЛ

### Передняя лампа направленного освещения

Для включения и выключения лампы направленного освещения необходимо нажать на любой из этих рассеивателей. Эта лампа выдает направленный пучок света для удобного использования в качестве лампы направленного освещения в ночное время или в качестве лампы персональной подсветки для водителя и пассажира на переднем сиденье.

### Фонарь передней двери ( ):

Передние и задние плафоны освещения салона включаются при открытии передней или задней двери независимо от того, работает двигатель или нет. Когда двери разблокированы дистанционным или электронным ключом, передний и задний фонари включаются приблизительно на 30 секунд, пока не будет открыта любая дверь. Передний и задний плафоны освещения салона плавно выключаются примерно через 30 секунд после закрытия двери. Однако при включении зажигания или блокирования замков всех дверей передние и задние плафоны освещения салона выключаются немедленно. В случае открытия двери при нахождении выключателя зажигания в положении АСС или OFF передний и задний плафоны освещения салона останутся включенными в течение примерно 20 минут.

### Передний плафон освещения салона

-  :

Нажмите кнопку для включения и выключения плафона освещения салона для передних/задних сидений.

## Задние лампы

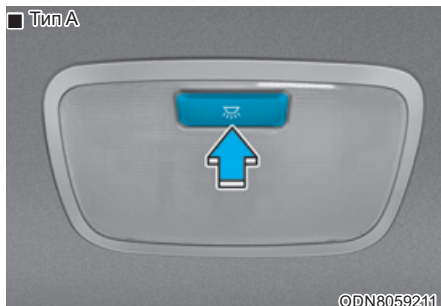

Переключатель заднего плафона освещения салона (  ):

Нажмите эту кнопку для включения или выключения плафонов освещения салона.

### К СВЕДЕНИЮ

Не следует оставлять освещение включенным длительное время при остановленном двигателе.

## Плафон освещения багажника

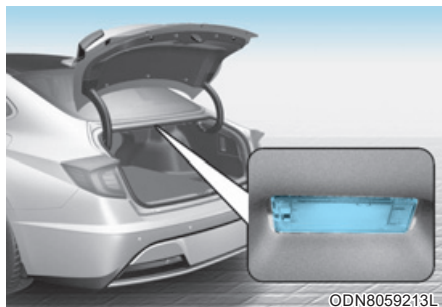

Плафон освещения багажника включается при открытии багажника.

### К СВЕДЕНИЮ

Плафон освещения багажника горит, пока открыта крышка багажника. Для предотвращения разряда аккумуляторной батареи необходимо плотно закрывать крышку багажника после использования.



### **Лампы аксессуарного зеркала (при наличии)**



Нажмите этот выключатель для включения или выключения лампы.

- ☰ : При нажатии этой кнопки лампа загорается.
- ○ : При нажатии этой кнопки лампа гаснет.

#### **К СВЕДЕНИЮ**

Переключатель всегда должен быть установлен в положение «выключено», когда лампа зеркала заднего вида не используется. Если закрыть солнцезащитный козырек не выключая лампу, это может разрядить аккумуляторную батарею или повредить солнцезащитный козырек.

## СТЕКЛООЧИСТИТЕЛИ И СТЕКЛООМЫВАТЕЛИ

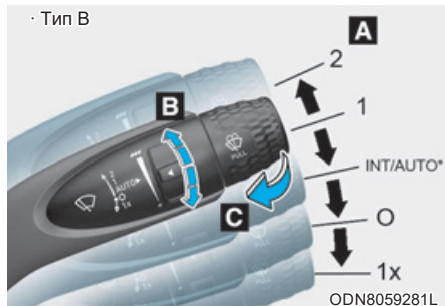

### А : Управление скоростью работы стеклоочистителя

- MIST / 1x – Включен прерывистый режим работы очистителя ветрового стекла (не фиксированное положение)
- OFF / O – Очиститель ветрового стекла выключен
- INT / --- – Включен прерывистый режим работы очистителя ветрового стекла (фиксированное положение)
- AUTO\* – Автоматический режим работы очистителя ветрового стекла (при наличии)
- LO / 1 – Включена низкая скорость очистителя ветрового стекла
- HI / 2 – Включена высокая скорость очистителя ветрового стекла

\* : при наличии

### В : Регулировка периодического включения стеклоочистителей/ Регулировка времени автоматического управления стеклоочистителями\*

### С : Омывание стекла с кратковременной очисткой

## Стеклоочистители ветрового стекла

При включенном зажигании работа очистителя ветрового стекла выполняется в соответствии с приведенным ниже описанием.

**MIST (1x)** : Для выполнения одного цикла очистителя ветрового стекла необходимо переместить рычаг в верх и отпустить. При удерживании рычага в этом положении очиститель ветрового стекла будет работать непрерывно.

**OFF (O)** : Очиститель ветрового стекла выключен.

**INT (---)** : Очиститель ветрового стекла включается с р е г у л я р н ы м и интервалами. Для изменения скорости работы очистителя ветрового стекла следует повернуть ручку управления (B).

**AUTO** : Расположенным у верхней кромки стекла ветрового окна датчиком дождя о п р е д е л я е т с я интенсивность дождя и производится включение и выключение очистителя ветрового стекла и регулируется скорость его работы. Чем сильнее дождь, тем быстрее очиститель ветрового стекла работает. После прекращения дождя очиститель ветрового стекла останавливается. Скорость работы очистителя ветрового стекла регулируется ручкой (B).

**LO (1)** : Очиститель ветрового стекла работает на низкой (первой) скорости.

**HI (2)** : Очиститель ветрового стекла работает на высокой (второй) скорости.

## Информация

При наличии толстого слоя снега или льда на ветровом стекле перед использованием стеклоочистителей для обеспечения их работы в нормальном режиме включите обогреватель примерно на 10 минут или до тех пор, пока снег и/или лед не будут удалены. Если не удалить снег и (или) лед перед использованием стеклоочистителя и омывателя, это может привести к повреждению системы стеклоочистителя и омывателя.

### **Auto (Автоматическое управление) (при наличии)**

Датчик дождя, расположенный в верхней части ветрового стекла, определяет количество осадков и управляет частотой работы стеклоочистителей. Чем сильнее дождь, тем быстрее они работают.

При прекращении дождя стеклоочистители останавливаются. Для изменения частоты работы стеклоочистителей поверните ручку (1).

Если переключатель очистителя ветрового стекла установлен на автоматический режим (AUTO), то при включении зажигания очистителем ветрового стекла для самопроверки системы будет выполнен один цикл. Если очиститель ветрового стекла не используется, переключатель должен быть установлен в положение OFF.



### **ОСТОРОЖНО**

Для предотвращения травм от стеклоочистителя при работающем двигателе, когда переключатель очистителей ветрового стекла установлен на автоматический режим работы:

- Не прикасайтесь к верхней части ветрового стекла в месте установки датчика дождя.
- Не протирайте верхнюю часть ветрового стекла влажной или мокрой тканью.
- Не давите на ветровое стекло.

### **К СВЕДЕНИЮ**

- Во время мытья автомобиля установить переключатель дворников в отключенное положение, чтобы остановить автоматическую работу дворников. Стеклоочистители могут начать работать и получить повреждение в случае нахождения переключателя в положении AUTO при мойке автомобиля.
- Не снимайте крышку датчика, расположенную в верхней части ветрового стекла со стороны пассажира. Это может привести к повреждению элементов системы, на которое не будет распространяться гарантия.

## Стеклоомыватель ветрового стекла

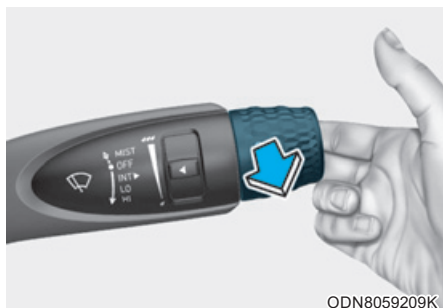

При нахождении рычага в положении OFF(O) легко потяните его на себя для подачи жидкости на ветровое стекло и включения стеклоочистителей на 1 - 3 цикла работы.

Работа стеклоомывателя и стеклоочистителя будет продолжаться до тех пор, пока вы не отпустите рычаг. Если стеклоомыватель не работает, возможно, необходимо пополнить количество моющей жидкости в бачке стеклоомывателя.

## ОСТОРОЖНО

При отрицательных температурах следует **ВСЕГДА** обогреть ветровое окно с помощью дефростера, чтобы предотвратить замерзание жидкости омывателя на стекле, что может ухудшить видимость и привести к аварии с вероятностью тяжелой травмы или смерти.

## ВНИМАНИЕ

- Для предотвращения повреждения стеклоочистителей или ветрового стекла не включайте стеклоочистители, если ветровое стекло сухое.
- Для предотвращения возможного повреждения насоса стеклоомывателя ветрового стекла не включайте стеклоомыватель при отсутствии жидкости в его бачке.
- Для предотвращения повреждения рычагов стеклоочистителей и других элементов не пытайтесь перемещать стеклоочистители вручную.
- Во избежание потенциального повреждения системы стеклоочистителя и омывателя в зимний сезон и в холодную погоду следует использовать незамерзающую жидкость омывателя.

## ПРЕДУПРЕЖДЕНИЕ О СБЛИЖЕНИИ ПРИ ПАРКОВКЕ ЗАДНИМ ХОДОМ (PDW) (ЕСЛИ ИМЕЕТСЯ)

Система предупреждения о сближении при парковке (задним ходом) (при наличии)

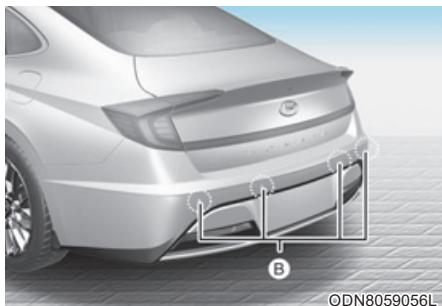

[B]: Датчик

Предупреждение о сближении при парковке задним ходом срабатывает при обнаружении какого-либо объекта на расстоянии до 120 см (47 дюймов) позади автомобиля.

Эта вспомогательная система регистрирует предметы только в пределах зоны действия датчиков и неспособна обнаруживать объекты в зонах, где датчики не установлены.

### ОСТОРОЖНО

- Для предотвращения столкновения перед началом движения **ОБЯЗАТЕЛЬНО** следует убедиться в отсутствии каких-либо объектов вокруг транспортного средства.
- Соблюдайте особую осторожность при проезде мимо объектов и пешеходов, особенно детей.



- Необходимо учитывать, что некоторые типы объектов могут не отражаться на экране и не регистрироваться датчиками. Это зависит от материала или размеров объекта, а также от расстояния до него. Все перечисленные факторы влияют на эффективность датчиков.

### Принцип работы предупреждения о сближении при парковке задним ходом

#### Условия работы

- Система включается при движении задним ходом с включенным зажиганием. Если скорость транспортного средства выше 5 км/ч (3 миль/ч), система может не регистрировать предметы.
- Если скорость автомобиля выше 10 км/ч (6 миль/ч), то система не будет подавать предупредительные сигналы даже при регистрации предметов.
- При регистрации более двух объектов одновременно первым будет распознан ближайший объект.

### Типы предупредительных звуковых сигналов и индикаторов

| Типы предупредительных звуковых сигналов   | Индикатор   |
|--|---|
| Если предмет находится на расстоянии 120–60 см (47–24 дюйма) от заднего бампера: Зуммер подает прерывистый сигнал.             |  |
| Если предмет находится на расстоянии 60–30 см (24–12 дюйма) от заднего бампера: Зуммер подает более частый прерывистый сигнал. |  |
| Если предмет находится ближе 30 см (12 дюймов) от заднего бампера: Зуммер подает непрерывный сигнал.                           |  |

#### К СВЕДЕНИЮ

- Индикатор, объекты и состояние датчиков могут отличаться от показанных на рисунке в зависимости от ситуации. Если индикатор мигает, рекомендуется обратиться к официальному дилеру HYUNDAI для проверки транспортного средства.
- Если звуковые предупредительные сигналы не подаются или зуммером подается сигнал сразу после переключения на задний ход (R), это может указывать на сбой предупреждения о сближении при парковке задним ходом. В этом случае рекомендуется как можно скорее обратиться к официальному дилеру HYUNDAI для проверки транспортного средства.

## Выключение предупреждения о сближении при парковке задним ходом (если имеется)

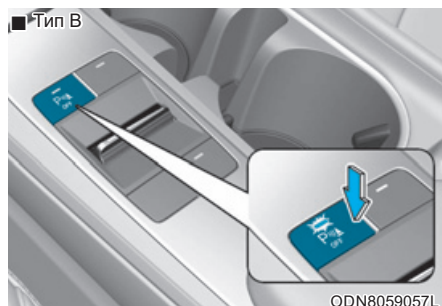
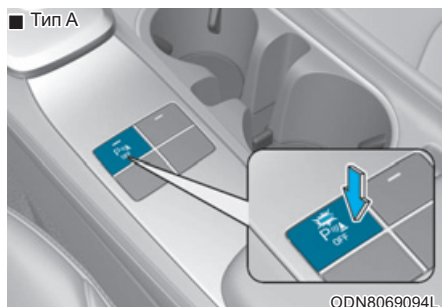

Нажмите кнопку безопасности при парковке, чтобы выключить предупреждение о сближении при парковке задним ходом. Индикаторная лампа на кнопке на кнопке погаснет.

## Условия, при которых предупреждение о сближении при парковке задним ходом не работает

Предупреждение о сближении при парковке задним ходом может не сработать должным образом при следующих условиях:

- Обледенение датчика.
- Загрязнение, покрытие крышки датчика снегом, водой или другими посторонними веществами.

## Существует вероятность сбоя предупреждения о сближении при парковке задним ходом в следующих условиях:

- При движении по неровностям, например, по грунтовым дорогам или с щебеночным покрытием, ухабам и уклонам.
- При наличии поблизости источников сильного звука, таких как автомобильные сирены, громкие мотоциклетные двигатели, срабатывание пневматических тормозов грузовиков, создающих помехи для датчиков системы.
- В сильный дождь или от водяных брызг.
- Наличие поблизости радиопередатчиков или мобильных телефонов.
- Покрытие датчика снегом.
- На транспортном средстве установлено оборудование сторонних изготовителей, изменена высота бампера или установка датчиков.



**Условия, при которых возможно уменьшение диапазона дальности обнаружения:**

- Слишком высокая или слишком низкая температура наружного воздуха.
- Объекты диаметром менее 14 см (6 дюймов) и длиной менее 1 м (40 дюймов).

**Объекты, которые могут не распознаваться датчиками:**

- Острые или тонкие объекты, такие как тросы, цепи или небольшие стойки.
- Объекты, поглощающие излучение датчика, такие как одежда, губчатые материалы или снег.



**ОСТОРОЖНО**

Гарантия на новый автомобиль не распространяется на происшествия, повлекшие за собой повреждение автомобиля или травмирование людей, если они связаны с работой предупреждения о сближении при парковке задним ходом. Всегда управляйте автомобилем безопасно и осторожно.

**Меры предосторожности при использовании предупреждения о сближении при парковке задним ходом**

- Подаваемые сигналы предупреждения о сближении при парковке задним ходом могут быть непостоянными и могут зависеть от скорости и формы обнаруженных объектов.
- Изменение высоты бампера или положения датчика, а также их повреждение, могут привести к сбою работы предупреждения о сближении при парковке задним ходом. На характеристики датчиков может также повлиять самостоятельная установка какого-либо дополнительного оборудования или принадлежностей.
- Датчик может не регистрировать объекты, находящиеся на расстоянии менее 30 см (11 дюймов) от него, или неправильно определять расстояние до них. Соблюдайте осторожность.
- Покрытие датчика снегом, грязью или водой, а также обледенение могут привести к его отказу. Для восстановления работоспособности следует протереть датчик мягкой тканью.
- Избегайте давления, царапин или ударов датчика о твердые предметы, способными повредить его поверхность. Эти действия могут вывести датчик из строя.
- Не направляйте струю воды под высоким давлением на датчики и область вокруг них. Удар струей воды под давлением может привести к поломке устройств.

## СИСТЕМА ПРЕДУПРЕЖДЕНИЯ О СБЛИЖЕНИИ ПРИ ПАРКОВКЕ (ЗАДНИМ/ПЕРЕДНИМ ХОДОМ)

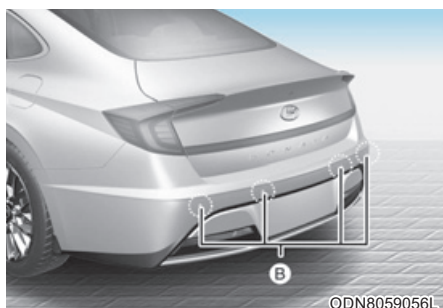
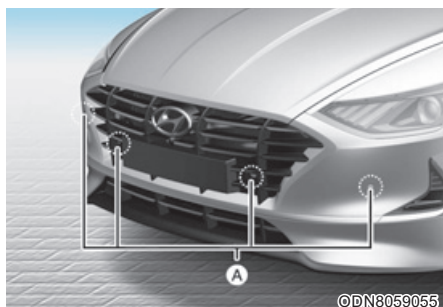

[A] : Передний датчик, [B] : Задний датчик

При обнаружении объектов на расстоянии до 100 см (39 дюймов) спереди и 120 см (47 дюймов) сзади автомобиля прозвучат звуковые сигналы предупреждения о сближении при парковке задним/передним ходом.

Эта вспомогательная система регистрирует предметы только в пределах зоны действия датчиков и неспособна обнаруживать объекты в зонах, где датчики не установлены.

### ОСТОРОЖНО

- Перед началом движения следует **ОБЯЗАТЕЛЬНО** проверить наличие каких-либо объектов вокруг транспортного средства, чтобы избежать столкновения.
- При проезде мимо объектов и пешеходов, в особенности детей, необходимо соблюдать особую осторожность.
- Необходимо учитывать, что некоторые типы объектов могут не отражаться на экране и не регистрироваться датчиками. Это зависит от материала или размеров объекта, а также от расстояния до него. Все перечисленные факторы влияют на эффективность датчиков.
- **Запрещается** изменять месторасположения или размер номерного знака.







## Работа системы предупреждения о сближении при парковке (задним/передним ходом)

### Условия работы



- Система активируется, если кнопка безопасности при парковке нажата при работающем двигателе.
- Кнопка безопасности при парковке включается автоматически и активирует предупреждение о сближении при парковке передним/задним ходом при нажатии кнопки режима R (задний ход). Тем не менее, если скорость автомобиля превышает 10 км/ч (6 миль/ч), то система не будет подавать предупреждения даже в случае регистрации предметов. Если скорость автомобиля превышает 20 км/ч (12 миль/ч), то система автоматически выключится. Для включения системы необходимо нажать кнопку безопасности при парковке.
- При регистрации более двух объектов одновременно первым будет распознан ближайший объект.

## Типы предупредительных звуковых сигналов и индикаторов

| Расстояние от объекта см (in.) |         | Индикатор предупреждения  |   | Предупредительный звуковой сигнал |
|--------------------------------|---------|---|---|-----------------------------------|
|                                |         | При движении вперед   | При движении задним ходом   |                                   |
| 61 ~ 100<br>(24 ~39)           | Спереди |  | -   | Зуммер работает прерывисто        |
| 61 ~ 120<br>(24 ~47)           | Сзади   | -   |  | Зуммер работает прерывисто        |
| 31 ~ 60<br>(12 ~24)            | Спереди |  |  | Зуммер подает сигнал часто        |
|                                | Сзади   | -   |   | Зуммер подает сигнал часто        |
| 30<br>(12)                     | Спереди |  |  | Зуммер звучит непрерывно          |
|                                | Сзади   | -   |   | Зуммер звучит непрерывно          |

### К СВЕДЕНИЮ

- Индикатор, объекты и состояние датчиков могут отличаться от показанных на рисунке в зависимости от ситуации. Если индикатор мигает, рекомендуется обратиться к уполномоченному дилеру HYUNDAI для проверки системы.
- Если звуковые предупредительные сигналы не подаются или зуммером подается сигнал сразу после переключения на задний ход (R), это может указывать на сбой предупреждения о сближении при парковке передним/задним ходом. В этом случае рекомендуется как можно скорее обратиться к официальному дилеру HYUNDAI для проверки транспортного средства.

**Условия, при которых система предупреждения о сближении при парковке (задним/передним ходом) не работает**

**Система предупреждения о сближении при парковке (задним/передним ходом) может не работать должным образом в следующих условиях:**

- Обледенение датчика.
- Загрязнение, покрытие крышки датчика снегом, водой или другими посторонними веществами.

**В следующих условиях возможен сбой системы предупреждения о сближении при парковке (задним/передним ходом):**

- При движении по неровностям, например, по грунтовым дорогам или с щебеночным покрытием, ухабам и уклонам.
- При наличии поблизости источников сильного звука, таких как автомобильные sireны, громкие мотоциклетные двигатели, срабатывание пневматических тормозов грузовиков, создающих помехи для датчиков системы.
- В сильный дождь или от водяных брызг.
- Наличие поблизости радиопередатчиков или мобильных телефонов.
- Покрытие датчиков снегом.
- На транспортном средстве установлено оборудование сторонних изготовителей, изменена высота бампера или установка датчиков.

**Условия, при которых возможно уменьшение диапазона дальности обнаружения:**

- Слишком высокая или слишком низкая температура наружного воздуха.
- Объекты диаметром менее 14 см и длиной менее 1 м.

**Объекты, которые могут не распознаваться датчиками:**

- Острые или тонкие объекты, такие как тросы, цепи или небольшие стойки.
- Объекты, поглощающие излучение датчика, такие как одежда, губчатые материалы или снег.

## **ОСТОРОЖНО**

**Гарантия на новый автомобиль не распространяется на происшествия, повлекшие за собой повреждение автомобиля или травмирование людей, если они связаны с работой предупреждения о сближении при парковке передним/задним ходом. Всегда управляйте автомобилем безопасно и осторожно.**

## Меры предосторожности при использовании предупреждения о сближении при парковке передним/задним ходом

- Подаваемые сигналы предупреждения о сближении при парковке передним и задним ходом могут быть непостоянными и могут зависеть от скорости и формы обнаруженных объектов.
- Изменение высоты бампера или положения датчика, а также их повреждение, могут привести к сбою при работе предупреждения о сближении при парковке передним/задним ходом. На характеристики датчиков может также повлиять самостоятельная установка какого-либо дополнительного оборудования или принадлежностей.
- Датчик может не регистрировать объекты, находящиеся на расстоянии менее 30 см (12 дюймов) от него, или неправильно определять расстояние до них. Соблюдайте осторожность.
- Покрытие датчика снегом, грязью или водой, а также обледенение могут привести к его отказу. Для восстановления работоспособности следует протереть датчик мягкой тканью.
- Не нажимайте, не царапайте и не подвергайте датчик ударным нагрузкам. Эти действия могут вывести датчик из строя.
- Не направляйте струю воды под высоким давлением на датчики и область вокруг них. Удар струей воды под давлением может привести к поломке устройств.

## МОНИТОР ЗАДНЕГО ВИДА (ПРИ НАЛИЧИИ)

Система монитора заднего вида является вспомогательной системой, предназначенной для помощи при парковке или движении путем отображения области позади автомобиля на экране Информационно-развлекательной системы.

### Монитор заднего вида с системой помощи при парковке



- Монитор заднего вида с системой помощи при парковке включается при работающем двигателе и переключении на «R» (задний ход).
- Для обеспечения помощи при парковке после переключения селектора из положения «R» (задний ход) в положение «D» (движение) при скорости автомобиля ниже 10 км/ч (6 миль в час) на экране отображается вид сзади (линии траектории движения при парковке исчезают).

## Монитор заднего вида при установке селектора в положение «D» или «N»



- Система деактивируется при выполнении одного из указанных ниже условий.
    - Повторно нажата кнопка парковки/обзора (1).
    - Нажата одна из кнопок (2) информационно-развлекательной системы
  - При движении автомобиля задним ходом экран переключается в режим помощи при парковке
  - В следующих случаях на экране отображается сигнализатор:
    - открыт багажник;
    - открыта дверь водителя или пассажира.
- Система активируется при выполнении указанных ниже условий.
    - Нажата кнопка парковки/обзора (1).
    - Селектор находится в положение «D» (движение), «N» (нейтраль) или «R» (задний ход)



## Монитор заднего вида — вид сверху



При прикосновении к значку (1) на экране отображается вид сверху и расстояние до находящегося позади автомобиля транспортного средства. При повторном прикосновении к значку (1) происходит переключение на предыдущий экран.

### ОСТОРОЖНО

Монитор заднего вида не является средством обеспечения безопасности. Он предназначен только для помощи водителю идентифицировать объекты позади средней части транспортного средства. Камерой **НЕ ОХВАТЫВАЕТСЯ** все пространство позади транспортного средства.

### ОСТОРОЖНО

- При движении задним ходом не следует полагаться только на дисплей камеры заднего вида.
- Перед началом движения следует **ОБЯЗАТЕЛЬНО** проверить наличие каких-либо объектов вокруг транспортного средства, чтобы избежать столкновения.
- При проезде мимо объектов и пешеходов, в особенности детей, необходимо соблюдать особую осторожность.

### **К СВЕДЕНИЮ**

- Не направляйте струю воды под высоким давлением на камеру и зону вокруг нее. Удар струей воды под давлением может привести к поломке устройств.
- Не используйте для очистки объектива очистители, содержащие кислоту, или щелочные моющие средства. Используйте только мягкое мыло или нейтральное чистящее средство и тщательно промывайте водой.
- Объектив камеры должен содержаться в чистоте. При загрязнении объектива грязью, водой или снегом камера может не работать надлежащим образом.

## МОНИТОР КРУГОВОГО ОБЗОРА (SVM) (ПРИ НАЛИЧИИ)

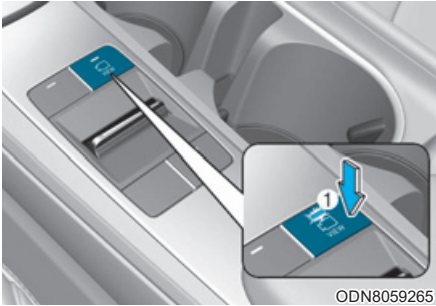

ODN8059265

Монитор кругового обзора обеспечивает обзор пространства вокруг автомобиля, что может быть полезным при парковке.

**Более подробные сведения приводятся в поставляемом отдельно руководстве для определенного транспортного средства.**

- Система активируется при выполнении указанных ниже условий.
  - Нажата кнопка парковки/обзора (1, индикатор ВКЛ).
  - Селектор находится в положение «D» (движение), «N» (нейтраль) или «R» (задний ход) и скорость автомобиля ниже 15 км/ч (10 миль/ч)
- Система деактивируется при выполнении одного из указанных ниже условий.
  - Повторно нажата кнопка парковки/обзора (1, индикатор ВЫКЛ).
  - Скорость автомобиля меньше 15 км/ч (10 миль/ч)
- При скорости автомобиля выше 15 км/ч система выключается. Система не включится снова автоматически, даже если скорость будет ниже 15 км/ч (10 миль/ч). Для включения системы необходимо нажать кнопку еще раз (1, сигнализатор горит).
- При движении задним ходом система включается автоматически независимо от скорости автомобиля и состояния кнопки. Однако, когда при движении вперед скорость автомобиля превышает 15 км/ч (10 миль/ч), монитор кругового обзора выключается.
- В следующих случаях на экране отображается сигнализатор:
  - открыт багажник;
  - открыта дверь водителя;
  - открыта дверь пассажира;
  - наружные зеркала заднего вида находятся в сложенном состоянии.

- При выборе «Surround View MonitorAuto On» (автоматическое включение монитора кругового обзора) в меню пользовательских параметров при подаче звуковых сигналов системой помощи при парковке монитор кругового обзора будет включаться автоматически
- Если система не функционирует должным образом, ее следует проверить в официальном сервисном центре HYUNDAI.



## ВНИМАНИЕ



- (1) Передняя камера
- 2) Левая/правая камера
- 3) Задняя камера

Система мониторинга кругового обзора является лишь вспомогательной функцией при парковке. Перед началом движения следует **ОБЯЗАТЕЛЬНО** убедиться в отсутствии предметов или препятствий вокруг автомобиля.

## Монитор заднего вида



ODN8059265



ODN8H059064

- Скорость автомобиля превышает 15 км/ч (10 миль/ч) и вы нажимаете кнопку парковки/обзора (1, индикатор ВКЛ).
- Скорость автомобиля превышает 15 км/ч (10 миль в час) и водитель нажал кнопку монитора кругового обзора (1, сигнализатор горит)
- Скорость автомобиля меньше 15 км/ч (10 миль в час) и на экране нажат значок  (2)  
При отображении во время движения вида сзади в правом верхнем углу экрана появляется значок .

- Система деактивируется при выполнении одного из указанных ниже условий.
  - Повторно нажата кнопка парковки/обзора (1, индикатор ВЫКЛ).
  - На экране системы SVM выбран другой режим.
  - Нажата одна из кнопок (3) и н ф о р м а ц и о н н о - развлекательной системы
- Скорость автомобиля выше 15 км/ч (10 миль в час)
  - Обстановка позади автомобиля отображается пока на экране остается включенным вид сзади
  - Когда на экране присутствуют другие режимы SVM, экран других режимов (вид сверху, широкоугольный вид спереди, передний правый вид и передний левый вид) отключается и переключается на первоначальный экран и н ф о р м а ц и о н н о - развлекательной системы.
- Если система SVM включена, а скорость автомобиля меньше 15 км/ч (10 миль/ч).
  - Обстановка позади автомобиля отображается пока на экране остается включенным вид сзади
  - При нажатии на значок  (2) на экране появляется всплывающее окно для выбора режима SVM (вид сверху, широкоугольный вид спереди, передний правый вид и передний левый вид)

- При движении задним ходом, изображение заднего вида появится на экране автоматически, независимо от скорости автомобиля или состояния кнопки парковки/обзора (1).
  - Если изображение заднего вида остается включенным, экран переключается в режим помощи при парковке.
  - Если экран других режимов SVM (вид сверху, широкоугольный вид спереди, передний правый вид и передний левый вид) был включен, появится исходный режим изображения заднего вида.
  - При переключении селектора из положения «R» (задний ход) в положение «D» (движение) отображается экран предыдущего режима.
- В следующих случаях на экране отображается сигнализатор:
  - открыт багажник;
  - открыта дверь водителя или пассажира;
  - наружные зеркала заднего вида находятся в сложенном состоянии.



## ОСТОРОЖНО

Монитор заднего вида является вспомогательной системой. Из соображений безопасности обязательно проверяйте обстановку сзади от автомобиля. Изображение на экране может отличаться положения автомобиля в действительности.

### К СВЕДЕНИЮ

Объектив камеры должен всегда содержаться в чистоте. При загрязнении объектива камера может не работать надлежащим образом.

## СИСТЕМА УПРАВЛЕНИЯ МИКРОКЛИМАТОМ С РУЧНЫМ УПРАВЛЕНИЕМ (ПРИ НАЛИЧИИ)

■ Тип А



■ Тип В



ODN8059100L / ODN8059101L

- |   |   |
|---|---|
| 1. Регулятор скорости вентилятора       | 5. Кнопка обогревателя заднего стекла                     |
| 2. Регулятор температуры                | 6. Кнопка включения кондиционера (A/C)                    |
| 3. Кнопки распределения потоков воздуха | 7. Кнопка управления притоком свежего воздуха             |
| 4. Кнопка обогревателя ветрового стекла | 8. Кнопка выбора максимального режима работы кондиционера |

## Обогрев и кондиционирование воздуха

1. Запустите двигатель.
2. Установите ручку выбора режима работы по своему усмотрению.

Для повышения эффективности обогрева и охлаждения;

- Обогрев: 

- Охлаждение: 

3. Установите ручку управления температурой воздуха по своему усмотрению.
4. Установите регулятор управления забором воздуха в режим «Fresh» (свежий воздух).
5. Настройте скорость вращения вентилятора по своему усмотрению.
6. При необходимости включите кондиционер.

## Выбор режима работы

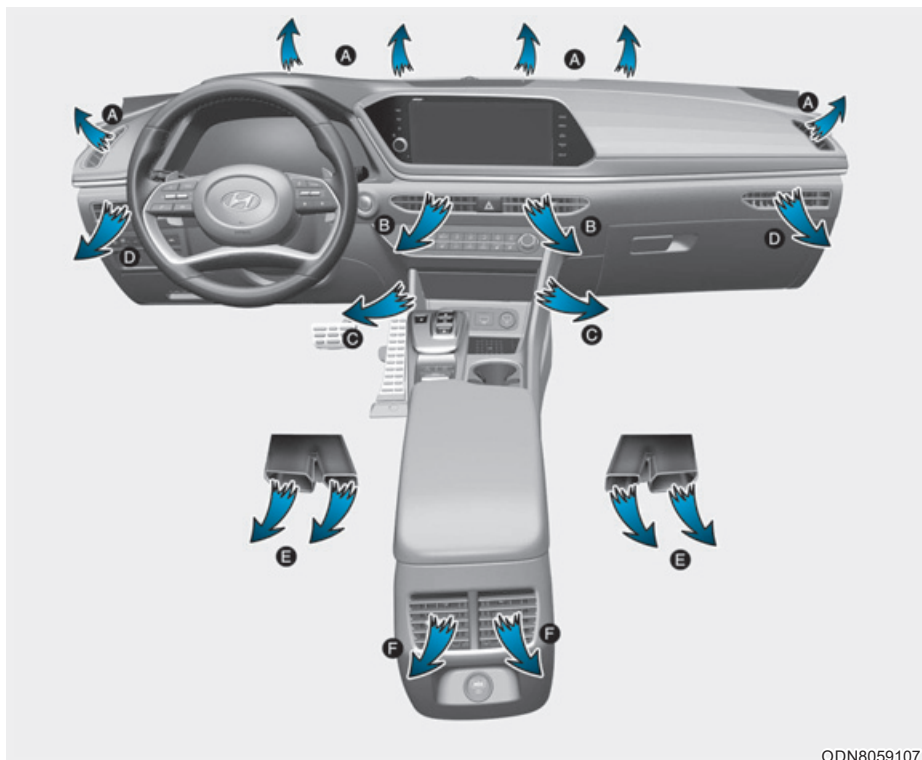

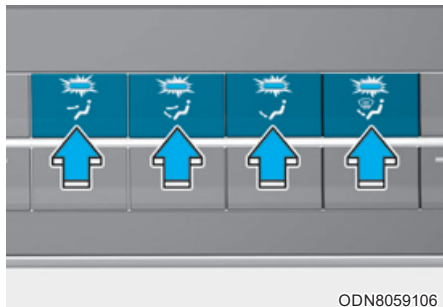



Кнопки распределения потоков воздуха используется для изменения потоков воздуха в системе вентиляции.

 **Подача воздуха через вентиляционные отверстия передней панели - сопла (B, D, F)**

Поток воздуха направляется на верхнюю часть тела и в лицо человека. Кроме того, возможна настройка положения каждого вентиляционного отверстия для направления потока подаваемого через него воздуха.

 **Подача воздуха через вентиляционные отверстия передней панели и в нижнюю часть салона - сопла (B, C, D, E, F)**

Поток воздуха направляется в лицо человека и в нижнюю часть салона.

 **Подача воздуха в нижнюю часть салона - сопла (A, C, D, E)**

Основная часть воздуха направляется в нижнюю часть салона, а незначительное его количество подается на ветровое стекло и к боковым соплам для предотвращения обмерзания остекления.

 **Подача воздуха в нижнюю часть салона и на ветровое стекло - сопла (A, C, D, E)**

Основная часть воздуха направляется в нижнюю часть салона и на ветровое стекло, а незначительное его количество подается к боковым соплам для предотвращения обмерзания остекления.

 **Подача воздуха на ветровое стекло - сопла (A, D)**

Основная часть воздуха направляется на ветровое стекло, а незначительное его количество подается к боковым соплам для предотвращения обмерзания остекления.



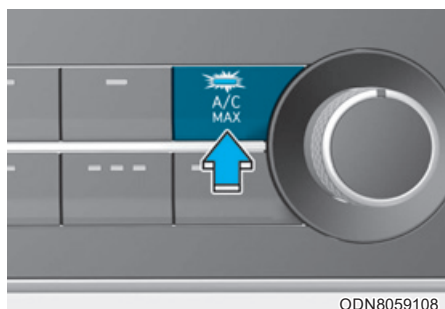

### Максимальное охлаждение подаваемого воздуха (B, D, F)

Режим MAX A/C используется для быстрого охлаждения салона. Воздушный поток направлен на лицо и верхнюю часть тела. В этом режиме автоматически выбирается кондиционирование и рециркуляция воздуха.

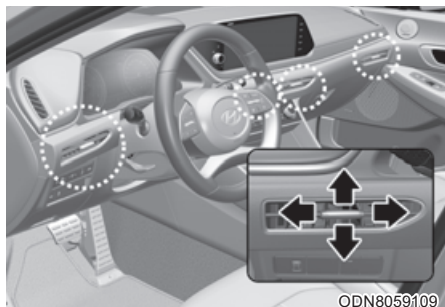

### Вентиляционные отверстия в панели приборов

Перемещением рычажков сопел на приборной панели влево-вправо, а также вверх-вниз, можно изменять направление потока воздуха соответственно в горизонтальной или вертикальной плоскостях.

Для закрытия вентиляционного отверстия следует повернуть регулятор в крайнее положение в направлении наружу. Для открытия вентиляционного отверстия следует повернуть регулятор в направлении внутрь.

### Управление температурным режимом



Увеличение температуры выполняется поворотом регулятора вправо.

Уменьшение температуры выполняется поворотом регулятора влево.

## Переключатель режимов подачи воздуха

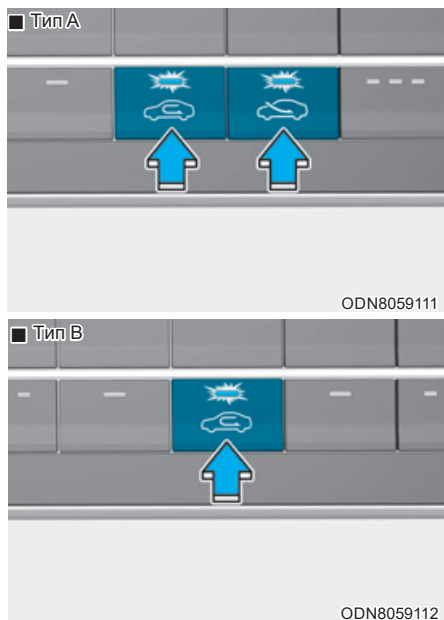

Кнопка управления забором воздуха используется для выбора режима «Fresh» (подача свежего наружного воздуха) или режима «Recirculation» (рециркуляция воздуха в салоне).

## Режим рециркуляции воздуха



При выборе режима рециркуляции воздух рециркулирует внутри салона, и нагревается или охлаждается в соответствии с выбранной функцией.

## Режим подачи свежего воздуха

■ Тип А



■ Тип В



При выборе режима подачи свежего воздуха, воздух поступает в транспортное средство снаружи, и нагревается или охлаждается в зависимости от выбранной функции.

## **i** Информация

Рекомендуется преимущественная работа системы в режиме подачи свежего воздуха. Режим рециркуляции воздуха следует использовать временно, когда это необходимо.

Продолжительная работа нагревателя в режиме рециркуляции без включенного кондиционера может привести к запотеванию ветрового стекла.

Кроме того, продолжительная работа кондиционера в режиме рециркуляции может привести к чрезмерной сухости, обезвоживанию воздуха в салоне и может способствовать возникновению запаха плесени из вентиляционных отверстий вследствие застоя воздуха.

## ОСТОРОЖНО

- Продолжительное использование системы климат-контроля в режиме рециркуляции может привести к сонливости у пассажиров в салоне. Это может привести к потере контроля над автомобилем и, следовательно, к аварии.
- Продолжительное использование системы климат-контроля в режиме рециркуляции с выключенным кондиционером воздуха может привести к увеличению влажности в салоне. Это может стать причиной накопления конденсата на ветровом стекле и ухудшить видимость.
- Не засыпайте и не оставайтесь на длительное время в припаркованном автомобиле с закрытыми стеклами при включенном обогревателе или включенной системе кондиционирования воздуха. Это может привести к увеличению уровня углекислого газа в салоне и, следовательно, к серьезному ущербу для здоровья или смерти.

## Настройка скорости вращения вентилятора

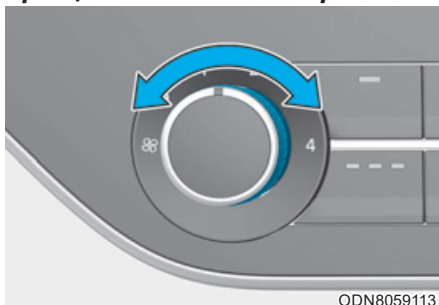

Поверните регулятор вправо для увеличения скорости работы вентилятора и потока воздуха. Поверните регулятор влево для уменьшения скорости работы вентилятора и потока воздуха.

При переводе регулятора скорости вентилятора в положение “0” вентилятор отключается.

### К СВЕДЕНИЮ

Работа вентилятора при включенном зажигании может привести к разряду аккумуляторной батареи. Вентилятор следует включать при работающем двигателе.

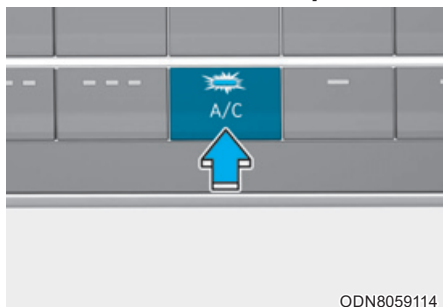

## Система кондиционирования



ODN8059114

Для включения системы кондиционирования нажмите на кнопку A/C (при этом загорится расположенная в ней контрольная лампа). Повторное нажатие на эту кнопку приводит к выключению системы кондиционирования.

3. Установите регулятор температуры в желаемое положение.
4. Установите регулятор скорости вентилятора в желаемое положение.
5. При желании, перед размещением в салоне для удаления влаги из воздуха включите систему кондиционирования воздуха на обогрев при помощи регулятора температуры.

При запотевании ветрового стекла выберите режим «Floor & Defrost»  (обдув пола и ветрового стекла) или нажмите «Front Defrost»  (Обдув ветрового стекла).

## Работа системы

### Вентиляция

1. Выберите режим Face Level  (уровень лица).
2. Установите регулятор управления забором воздуха в режим «Fresh» (свежий воздух).
3. Установите регулятор температуры в желаемое положение.
4. Установите регулятор скорости вентилятора в желаемое положение.

### Обогрев

1. Выберите режим Floor Level  (уровень пола).
2. Установите регулятор управления забором воздуха в режим «Fresh» (свежий воздух).

### Советы по эксплуатации

- В целях предотвращения попадания неприятных газов в салон автомобиля через систему вентиляции кратковременно установите кнопку управления забором воздуха в режим рециркуляции воздуха. Когда воздух в достаточной степени освежится, не забудьте вернуть управление в режим подачи свежего воздуха. Таким образом улучшится комфорт и бдительность водителя.
- В целях предотвращения запотевания ветрового стекла установите регулятора забора воздуха в режим подачи свежего воздуха, установите скорости вентилятора в нужное положение, включите систему кондиционирования воздуха и отрегулируйте температуру.

### Система кондиционирования

В системах кондиционирования воздуха HYUNDAI используется хладагент R-134a или R-1234yf.

1. Запустите двигатель.
2. Нажмите кнопку кондиционирования воздуха.
3. Выберите режим Face Level  (уровень лица).
4. Временно установите управление подачей воздуха в режим рециркуляции для быстрого охлаждения салона. По достижении желаемой температуры в салоне измените управление подачей воздуха обратно на режим «Fresh» (подача свежего воздуха).
5. Отрегулируйте скорость вентилятора и температуру для поддержания наиболее комфортного состояния.

### Информация

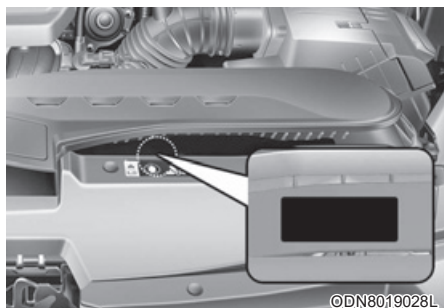

Согласно действующим нормативам, на момент изготовления транспортного средства в стране поставки, кондиционер заправляется хладагентом R-134a или R-1234yf. Марка хладагента для кондиционера вашего автомобиля указана на наклейке в передней части моторного отсека.

### К СВЕДЕНИЮ

- Для обеспечения правильного и безопасного функционирования холодильный контур должны обслуживать только специально обученные и сертифицированные специалисты.
- Работы с холодильным контуром должны выполняться в хорошо вентилируемом месте.
- Для ремонта или замены испарителя (змеевика охлаждения) кондиционера запрещается использовать испаритель, снятый с другого или аварийного автомобиля. Новые испарители MAC должны быть сертифицированы и иметь соответствующую маркировку, как отвечающие требованиям стандарта SAE J2842.

### Информация

- При использовании системы кондиционирования внимательно следите за указателем температуры двигателя при движении в гору или в плотном потоке транспорта в случае жаркой погоды. Работа системы кондиционирования может привести к перегреву двигателя. Если указатель температуры двигателя показывает его перегрев, оставьте включенным вентилятор, но выключите систему кондиционирования.

- При открытых окнах и высокой влажности окружающего воздуха работа системы кондиционирования может привести к образованию капель влаги внутри автомобиля. Поскольку излишняя влага может привести к отказу электрооборудования, работа системы кондиционирования допускается только при закрытых окнах.
- Включайте систему кондиционирования один раз в месяц хотя бы на несколько минут для поддержания ее рабочих характеристик на оптимальном уровне.
- При работе системы кондиционирования можно заметить, как со стороны пассажира на землю капает (или даже льется) чистая вода. Это явление является нормальным.

### Советы по эксплуатации системы кондиционирования

- Если автомобиль был оставлен на стоянке под прямыми солнечными лучами в жаркую погоду, откройте на короткое время окна автомобиля для выпуска горячего воздуха из салона наружу.
- После достаточного охлаждения переключитесь обратно из режима рециркуляции воздуха в режим подачи наружного воздуха.
- Для уменьшения влаги на внутренних поверхностях стекол в дождливые дни или дни повышенной влажности воздуха используйте систему кондиционирования при закрытых стеклах и люке в крыше.
- Во время работы системы кондиционирования можно заметить незначительное изменение частоты вращения двигателя в зависимости от включения или выключения компрессора системы кондиционирования. Это явление является нормальным.
- При интенсивном использовании кондиционера воздуха разница температур наружного воздуха и воздуха обдува ветрового стекла может вызвать образование влаги на наружной поверхности ветрового стекла, что ведет к ухудшению видимости. В этом случае следует установить кнопку выбора режима в положение (  ) и уменьшить скорость вращения вентилятора.

## Техническое обслуживание системы

### Воздушный фильтр системы климат-контроля

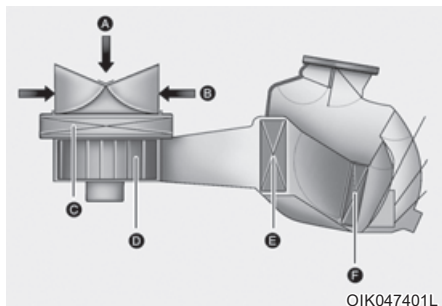

- [A] : Наружный воздух  
 [B] : Рециркулируемый воздух  
 [C] : Воздушный фильтр климат-контроля  
 [D] : Вентилятор  
 [E] : Сердечник испарителя  
 [F] : Сердечник обогревателя

Этот фильтр установлен за перчаточным ящиком. Он отфильтровывает пыль и другие загрязнители, проникающие в автомобиль через систему обогрева и кондиционирования воздуха.

Для замены воздушного фильтра системы климат-контроля рекомендуется обратиться к уполномоченному дилеру HYUNDAI в соответствии с графиком технического обслуживания.

При эксплуатации автомобиля в суровых условиях, таких как пыльные, неровные дороги, требуется более частая проверка и замена воздушного фильтра системы климат-контроля.

В случае резкого снижения потока воздуха рекомендуется проверить систему у уполномоченного дилера HYUNDAI.

## **i** Информация

- Производите замену воздушного фильтра согласно графику технического обслуживания.  
 В случае тяжелых условий эксплуатации автомобиля (например, запыленные и неровные дороги) воздушный фильтр климат-контроля необходимо проверять и заменять чаще.
- В случае резкого снижения расхода воздуха рекомендуем обратиться к авторизованному дилеру HYUNDAI для проверки системы.

### Проверка количества хладагента и масла в системе кондиционера

В случае низкого уровня хладагента, производительность системы кондиционирования воздуха снижается. Чрезмерное заполнение также негативно сказывается на системе кондиционирования воздуха. Поэтому, в случае обнаружения нестандартной работы рекомендуется обратиться к уполномоченному дилеру HYUNDAI для проверки системы.

**К СВЕДЕНИЮ**

Важно использовать правильный тип и количество масла и хладагента. В противном случае возможно повреждение компрессора и отклонения от нормы в работе системы. Во избежание получения повреждений, обслуживание системы кондиционирования воздуха следует доверять только квалифицированным и сертифицированным техникам.

**ОСТОРОЖНО**

Транспортные средства с хладагентом R-134a



Так как хладагент эксплуатируется под очень высоким давлением, обслуживание системы кондиционирования воздуха следует доверять только квалифицированным и сертифицированным техникам.

Все хладагенты следует утилизировать только с помощью надлежащего оборудования.

Слив хладагента напрямую в атмосферу опасен для здоровья окружающих и окружающей среды. Несоблюдение данных предостережений может привести к серьезным травмам.

**ОСТОРОЖНО**

Автомобили с R-1234yf



Так как хладагент несколько горюч и эксплуатируется под очень высоким давлением, обслуживание системы кондиционирования воздуха следует доверять только квалифицированным и сертифицированным техникам. Важно использовать правильный тип и объем масла и хладагента.

Все хладагенты следует утилизировать только с помощью надлежащего оборудования.

Слив хладагента напрямую в атмосферу опасен для здоровья окружающих и окружающей среды. Несоблюдение данных предостережений может привести к серьезным травмам.



### Этикетка с информацией о хладагенте системы кондиционирования воздуха

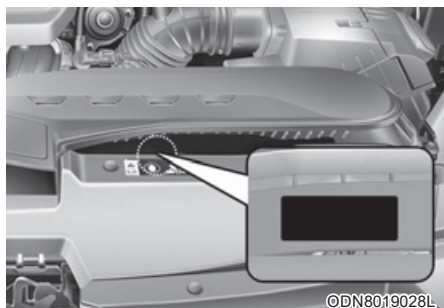

Марка хладагента для кондиционера вашего автомобиля указана на наклейке в передней части моторного отсека.

#### ■ Пример

· Тип А



ОНУК059004

· Тип В



ОНУК059001

Ниже приводится значение обозначений и спецификаций на этикетке с информацией о хладагенте системы кондиционирования воздуха:

1. Классификация хладагента
2. Объем хладагента
3. Классификация смазки компрессора
4. Внимание
5. Горючий хладагент
6. Требуется зарегистрированная техника для обслуживания системы кондиционирования воздуха
7. Руководство по обслуживанию

## АВТОМАТИЧЕСКАЯ СИСТЕМА УПРАВЛЕНИЯ МИКРОКЛИМАТОМ (ПРИ НАЛИЧИИ)



ODN8059102L

- |   |  |
|---|--|
| 1. Регулятор температуры на стороне водителя  | 7. Кнопка кондиционера                             |
| 2. Регулятор температуры на стороне пассажира | 8. Кнопка управления притоком свежего воздуха      |
| 3. Кнопка AUTO (автоматическое управление)    | 9. Кнопка обогревателя заднего стекла              |
| 4. Кнопка SYNC (синхронизация)                | 10. Переключатель управления скоростью вентилятора |
| 5. Кнопка выключения (OFF)                    | 11. Переключатель выбора режима                    |
| 6. Кнопка обогревателя ветрового стекла       | 12. Информационный экран климатической установки   |

## Автоматическое управление обогревом и кондиционированием воздуха



ODN8059115

1. Нажмите кнопку AUTO (включение автоматического режима).

Управление режимами работы, скоростью вращения вентилятора, режимом подачи воздуха и работой системы кондиционирования будет осуществляться автоматически в соответствии с заданным значением температуры.

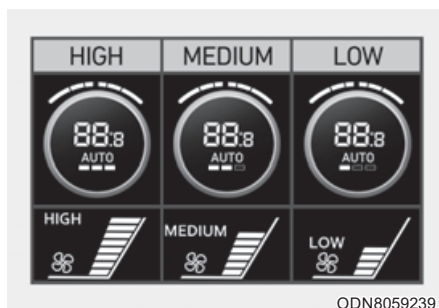

ODN8059239

Интенсивность потока воздуха в автоматическом режиме работы системы может устанавливаться на три уровня путем нажатия кнопки «AUTO» (автоматический).

- «HIGH» (высокий): обеспечивается быстрый нагрев и охлаждение воздуха при максимальной скорости воздушного потока
- «MEDIUM» (средний): обеспечивается нагрев и охлаждение воздуха при средней скорости воздушного потока
- «LOW» (низкий): пригоден для предпочитающих слабую скорость воздушного потока водителей.

При установке регулятора температуры в автоматическом режиме в положение «HI» (высокая) или «LO» (низкая) интенсивность потока воздуха переключается на HIGH» (высокая).

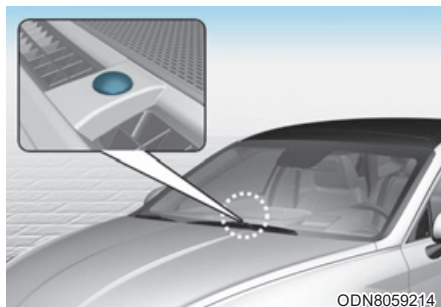
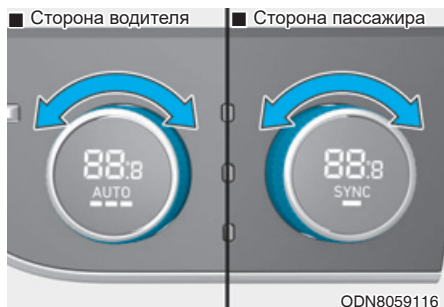

### **i** Информация

Для обеспечения хорошего управления системой обогрева и охлаждения запрещается размещать что-либо рядом с датчиком.

2. Повернуть ручку регулятора температуры для выбора требуемого значения. Когда температура установлена на минимум (Lo), система кондиционирования воздуха работает постоянно.

- Чтобы отключить автоматическое управление, задействуйте любую из следующих кнопок и переключателей:

- Кнопка переключения режима
- Кнопка оттаивателя ветрового стекла

(Нажмите кнопку больше одного раза, чтобы отменить функцию обогревателя ветрового стекла. На информационном дисплее снова появится символ AUTO.)

- Переключатель управления скоростью вентилятора

Выбранная функция будет управляться вручную, а остальные функции - автоматически.

- Для комфорта и эффективности управления кондиционированием рекомендуется пользоваться кнопкой AUTO и устанавливать температуру на 23°C (73°F).

## Ручное управление обогревом и кондиционированием воздуха

Управление отоплением и кондиционированием может осуществляться также и в ручном режиме путем нажатия кнопок, отличных от кнопки AUTO. В таком случае система последовательно переключается в те режимы, которые выбраны в порядке переключения их кнопками.

При нажатии любой кнопки, кроме кнопки AUTO, в автоматическом режиме работы, те функции, которые не были выбраны вручную, будут управляться автоматически.

1. Запустите двигатель
2. Установите ручку управления режимом по своему усмотрению.

Для улучшения эффективности обогрева или охлаждения выбирайте режим в соответствии со следующими условиями:

- Обогрев: 

- Охлаждение: 

3. Установите ручку управления температурой воздуха по своему усмотрению.
4. Установите регулятор управления забором воздуха в режим «Fresh» (свежий воздух).
5. Настройте скорость вращения вентилятора по своему усмотрению.
6. При необходимости включите кондиционер.
7. Для возврата в автоматический режим управления нажмите кнопку AUTO.

## Выбор режима работы

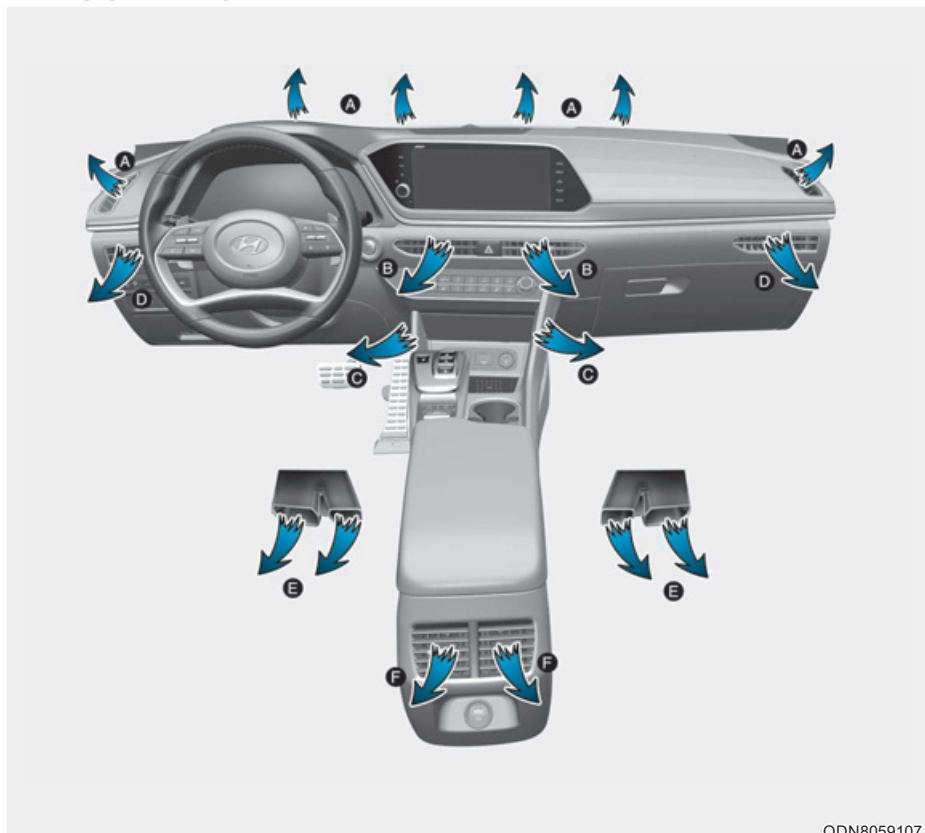

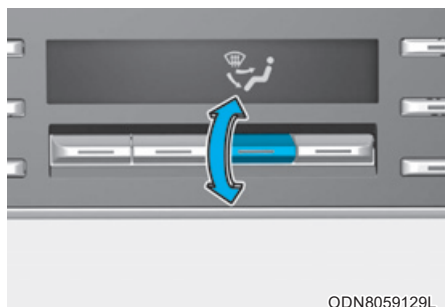

Переключателем выбора режима производится изменение направления потоков воздуха от системы вентиляции.

Подача воздуха осуществляется через следующие отверстия:



**Подача воздуха через вентиляционные отверстия передней панели - сопла (B, D, F)**

Поток воздуха направляется на верхнюю часть тела и в лицо человека. Кроме того, возможна настройка положения каждого вентиляционного отверстия для направления потока подаваемого через него воздуха.

**Подача воздуха через вентиляционные отверстия передней панели и в нижнюю часть салона - сопла (B, C, D, E, F)**

Поток воздуха направляется в лицо человека и в нижнюю часть салона.

**Подача воздуха в нижнюю часть салона и на лобовое стекло - сопла (A, C, D, E)**

Основная часть воздуха направляется в нижнюю часть салона и на ветровое стекло, а незначительное его количество подается к боковым соплам для предотвращения обмерзания остекления.

**Подача воздуха в нижнюю часть салона - сопла (A, C, D, E)**

Основная часть воздуха направляется в нижнюю часть салона, а незначительное его количество подается на ветровое стекло и к боковым соплам для предотвращения обмерзания остекления.

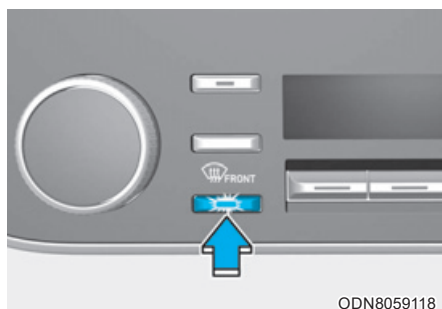

**Подача воздуха на ветровое стекло - сопла (A, D)**

Основная часть воздуха направляется на ветровое стекло, а незначительное его количество подается к боковым соплам для предотвращения обмерзания остекления.

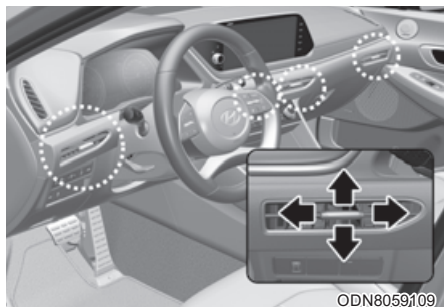

ODN8059109

### Вентиляционные отверстия в панели приборов

Перемещением рычажков сопел на приборной панели влево-вправо, а также вверх-вниз, можно изменять направление потока воздуха соответственно в горизонтальной или вертикальной плоскостях.

Для закрытия вентиляционного отверстия следует повернуть регулятор в крайнее положение в направлении наружу. Для открытия вентиляционного отверстия следует повернуть регулятор в направлении внутрь.

### Регулирование температуры

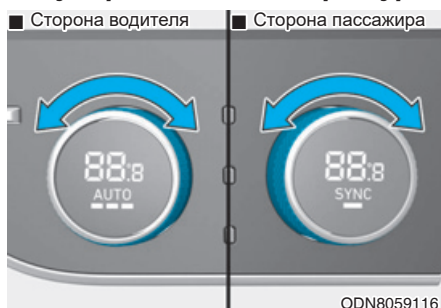

ODN8059116

Увеличение температуры выполняется поворотом регулятора вправо.

Уменьшение температуры выполняется поворотом регулятора влево.

При изменении положения регулятора температура будет увеличиваться или уменьшаться с шагом 0,5 °C (1 °F). Когда температура установлена на минимум, кондиционер работает постоянно.

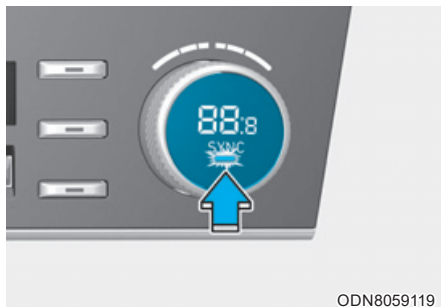

ODN8059119

### Равномерное регулирование температуры со стороны водителя и пассажира

- Нажать кнопку «SYNC» (синхронизация) для равномерного регулирования температуры со стороны водителя и пассажира.



Со стороны пассажира температура устанавливается такой же, как и со стороны водителя.

- Повернуть ручку регулятора температуры со стороны водителя. Температуры и со стороны водителя, и со стороны пассажира будут откорректированы одинаково.
- Если повернуть регулятор температуры подаваемого воздуха со стороны пассажира, произойдет выключение кнопки SYNC (синхронизация) и температуру воздуха со стороны пассажира можно будет регулировать индивидуально.

### Раздельное регулирование температуры со стороны водителя и пассажира

Нажать кнопку «SYNC» (синхронизация) еще раз для раздельного регулирования температуры со стороны водителя и пассажира. Загорится индикатор кнопки.

### Преобразование температуры

Если аккумуляторная батарея разряжена или отсоединена, режим отображения температуры будет переключен на градусы Цельсия.

Изменение единиц измерения температуры с °C на °F и с °F на °C:

- Автоматическая система управления климатической установкой

Нажмите кнопку AUTO и удерживайте 3 секунды, одновременно нажимая кнопку OFF (ВЫКЛ).

- Комбинация приборов

Перейдите в режим User Settings [Установки] → Other [Другие функции] → Temperature Unit [Ед. изм. темпер.].

При этом изменятся единицы измерения температуры на ЖК-дисплее комбинации приборов и на экране климатической установки.

## Управление воздухозаборником

Данный элемент управления используется для выбора наружного (свежего) воздуха или рециркуляции.

Для изменения режима впуска воздуха нажмите на кнопку управления.

### Регулятор подачи воздуха в положении рециркуляции воздуха



При включенной рециркуляции через систему отопления пропускается и, в зависимости от выбранного режима, нагревается или охлаждается забираемый из салона воздух.

### Регулятор подачи воздуха в положении подачи наружного воздуха



При установке регулятора на подачу наружного (свежего) воздуха, воздух поступает в транспортное средство снаружи и нагревается или охлаждается, в зависимости от выбранной функции.

## Информация

Рекомендуется преимущественная работа системы в режиме подачи свежего воздуха. Режим рециркуляции воздуха следует использовать временно, когда это необходимо.

Продолжительная работа нагревателя в режиме рециркуляции без включенного кондиционера может привести к запотеванию ветрового стекла.

Кроме того, продолжительная работа кондиционера в режиме рециркуляции может привести к чрезмерной сухости, обезвоживанию воздуха в салоне и может способствовать возникновению запаха плесени из вентиляционных отверстий вследствие застоя воздуха.

## ОСТОРОЖНО

- **Продолжительное использование системы климат-контроля в режиме рециркуляции может привести к сонливости у пассажиров в салоне. Это может привести к потере контроля над автомобилем и, следовательно, к аварии.**
- **Продолжительное использование системы климат-контроля в режиме рециркуляции с выключенным кондиционером воздуха может привести к увеличению влажности в салоне. Это может стать причиной накопления конденсата на ветровом стекле и ухудшить видимость.**

- Не засыпайте и не оставайтесь на длительное время в припаркованном автомобиле с закрытыми стеклами при включенном обогревателе или включенной системе кондиционирования воздуха. Это может привести к увеличению уровня углекислого газа в салоне и, следовательно к серьезному ущербу для здоровья или смерти.

### **Настройка скорости вращения вентилятора**

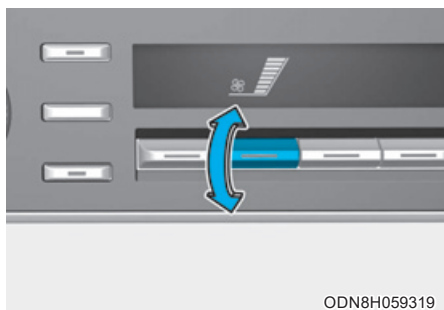

ODN8H059319

Скорость вентилятора регулируется переключателем частоты вращения вентилятора.

Чем выше скорость вентилятора, тем больше поступает воздуха.

Нажатие кнопки OFF (Выкл.) приводит к выключению вентилятора.

### **К СВЕДЕНИЮ**

Работа вентилятора при включенном зажигании может привести к разряду аккумуляторной батареи. Вентилятор следует включать при работающем двигателе.

### **Система кондиционирования**



ODN8059121

Для включения системы кондиционирования нажмите на кнопку A/C (при этом загорится расположенная в ней контрольная лампа).

Повторное нажатие на эту кнопку приводит к выключению системы кондиционирования.

### **Режим отключения**



ODN8059123

Нажмите переднюю кнопку OFF для выключения системы климат-контроля.

Тем не менее, все еще можно будет управлять кнопками выбора режима и подачи воздуха, пока включено зажигание.



## Работа системы

### Вентиляция

1. Выберите режим Face Level  (уровень лица).
2. Установите регулятор управления забором воздуха в режим «Fresh» (свежий воздух).
3. Установите регулятор температуры в желаемое положение.
4. Установите регулятор скорости вентилятора в желаемое положение.

### Обогрев

1. Выберите режим Floor Level  (уровень пола).
2. Установите регулятор управления забором воздуха в режим «Fresh» (свежий воздух).
3. Установите регулятор температуры в желаемое положение.
4. Установите регулятор скорости вентилятора в желаемое положение.
5. При желании, перед размещением в салоне для удаления влаги из воздуха включите систему кондиционирования воздуха на обогрев при помощи регулятора температуры.

При запотевании ветрового стекла выберите режим «Floor & Defrost»  (обдув пола и ветрового стекла) или нажмите «Front Defrost»  (Обдув ветрового стекла).

### Советы по эксплуатации

- В целях предотвращения попадания неприятных газов в салон автомобиля через систему вентиляции кратковременно установите кнопку управления забором воздуха в режим рециркуляции воздуха. Когда воздух в достаточной степени освежится, не забудьте вернуть управление в режим подачи свежего воздуха. Таким образом улучшится комфорт и бдительность водителя.
- В целях предотвращения запотевания ветрового стекла установите регулятора забора воздуха в режим подачи свежего воздуха, установите скорости вентилятора в нужное положение, включите систему кондиционирования воздуха и отрегулируйте температуру.

### Система кондиционирования

В системах кондиционирования воздуха HYUNDAI используется хладагент R-134a или R-1234yf.

1. Запустите двигатель.
2. Нажмите кнопку кондиционирования воздуха.
3. Выберите режим Face Level  (уровень лица).
4. Временно установите управление подачей воздуха в режим рециркуляции для быстрого охлаждения салона. По достижении желаемой температуры в салоне измените управление подачей воздуха обратно на режим «Fresh» (подача свежего воздуха).
5. Отрегулируйте скорость вентилятора и температуру для поддержания наиболее комфортного состояния.

## **i** Информация



Согласно нормативам, действующим на момент изготовления транспортного средства в стране поставки, кондиционер заправляется хладагентом R-134a или R-1234yf. Марка хладагента для кондиционера вашего автомобиля указана на наклейке в передней части моторного отсека.

### **К СВЕДЕНИЮ**

- Для обеспечения правильного и безопасного функционирования холодильный контур должны обслуживать только специально обученные и сертифицированные специалисты.
- Работы с холодильным контуром должны выполняться в хорошо вентилируемом месте.

- Для ремонта или замены испарителя (змеевика охлаждения) кондиционера запрещается использовать испаритель, снятый с другого или аварийного автомобиля. Новые испарители MAC должны быть сертифицированы и иметь соответствующую маркировку, как отвечающие требованиям стандарта SAE J2842.

## **i** Информация

- При включенной системе кондиционирования воздуха внимательно следите за показаниями указателя температуры моторного масла при движении на подъемах, в плотном потоке и при высокой температуре наружного воздуха. Работа системы кондиционирования воздуха может вызвать перегрев двигателя. При перегреве двигателя оставьте включенным вентилятор, но выключите систему кондиционирования.
- При открытии окон во влажную погоду включенная система кондиционирования может вызывать образование капель воды внутри салона. Так как капли воды в большом количестве могут повредить электрическое оборудование, систему кондиционирования можно включать только при закрытых окнах.

### Советы по эксплуатации системы кондиционирования

- Если автомобиль был припаркован в солнечном месте в жаркую погоду, откройте на короткое время окна для того чтобы из салона улетучился горячий воздух.
- После достаточного охлаждения переключитесь обратно из режима рециркуляции воздуха в режим подачи наружного воздуха.
- Для уменьшения влаги на внутренних поверхностях стекол в дождливые дни или дни повышенной влажности воздуха используйте систему кондиционирования при закрытых стеклах и люке в крыше.
- При работе системы кондиционирования воздуха иногда может наблюдаться незначительное изменение частоты вращения двигателя, вызванное включением компрессора этой системы. Это нормально для работы системы.
- Для поддержания максимальной производительности системы кондиционирования включайте ее хотя бы раз в месяц.
- При использовании системы кондиционирования на земле под автомобилем (под сиденьем пассажира) можно обнаружить капли (или даже лужу) чистой воды. Это нормально для работы системы.
- При интенсивном использовании кондиционера воздуха разница температур наружного воздуха и воздуха обдува ветрового стекла может вызвать образование влаги на наружной поверхности ветрового стекла, что ведет к ухудшению видимости. В этом случае следует установить кнопку выбора режима в положение (  ) и уменьшить скорость вращения вентилятора.

## Техническое обслуживание системы

### Фильтр системы климат-контроля

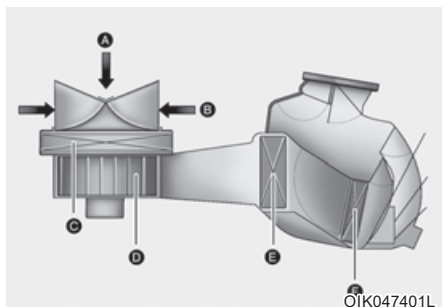

[A] : Наружный воздух

[B] : Рециркулируемый воздух

[C] : Воздушный фильтр климат-контроля

[D] : Вентилятор

[E] : Сердечник испарителя

[F] : Сердечник обогревателя

Этот фильтр установлен за перчаточным ящиком. Он отфильтровывает пыль и другие загрязнители, проникающие в автомобиль через систему обогрева и кондиционирования воздуха.

Для замены воздушного фильтра системы климат-контроля рекомендуется обратиться к уполномоченному дилеру HYUNDAI в соответствии с графиком технического обслуживания.

При эксплуатации автомобиля в суровых условиях, таких как пыльные, неровные дороги, требуется более частая проверка и замена воздушного фильтра системы климат-контроля.

В случае резкого снижения потока воздуха рекомендуется проверить систему у уполномоченного дилера HYUNDAI.

## **i** Информация

- Производите замену воздушного фильтра согласно графику технического обслуживания.

В случае тяжелых условий эксплуатации автомобиля (например, запыленные и неровные дороги) воздушный фильтр климат-контроля необходимо проверять и заменять чаще.

- В случае резкого снижения расхода воздуха рекомендуем обратиться к авторизованному дилеру HYUNDAI для проверки системы.

### **Проверка количества хладагента и масла в системе кондиционера**

В случае низкого уровня хладагента, производительность системы кондиционирования воздуха снижается. Чрезмерное заполнение также негативно сказывается на системе кондиционирования воздуха. Поэтому, в случае обнаружения нестандартной работы рекомендуется обратиться к уполномоченному дилеру HYUNDAI для проверки системы.

**К СВЕДЕНИЮ**

Важно использовать правильный тип и количество масла и хладагента. В противном случае возможно повреждение компрессора и отклонения от нормы в работе системы. Во избежание получения повреждений, обслуживание системы кондиционирования воздуха следует доверять только квалифицированным и сертифицированным техникам.

**ОСТОРОЖНО**

Транспортные средства с хладагентом R-134a



Так как хладагент эксплуатируется под очень высоким давлением, обслуживание системы кондиционирования воздуха следует доверять только квалифицированным и сертифицированным техникам.

Все хладагенты следует утилизировать только с помощью надлежащего оборудования.

Слив хладагента напрямую в атмосферу опасен для здоровья окружающих и окружающей среды. Несоблюдение данных предостережений может привести к серьезным травмам.

**ОСТОРОЖНО**

Автомобили с R-1234yf



Так как хладагент несколько горюч и эксплуатируется под очень высоким давлением, обслуживание системы кондиционирования воздуха следует доверять только квалифицированным и сертифицированным техникам. Важно использовать правильный тип и объем масла и хладагента.

Все хладагенты следует утилизировать только с помощью надлежащего оборудования.

Слив хладагента напрямую в атмосферу опасен для здоровья окружающих и окружающей среды. Несоблюдение данных предостережений может привести к серьезным травмам.



## Этикетка с информацией о хладагенте системы кондиционирования воздуха

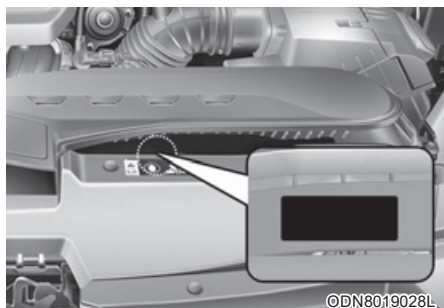

Марка хладагента для кондиционера вашего автомобиля указана на наклейке в передней части моторного отсека.

### ■ Пример

· Тип А



ОНУК059004

· Тип В



ОНУК059001

Ниже приводится значение обозначений и спецификаций на этикетке с информацией о хладагенте системы кондиционирования воздуха:

1. Классификация хладагента
2. Объем хладагента
3. Классификация смазки компрессора
4. Внимание
5. Горючий хладагент
6. Требуется зарегистрированная техника для обслуживания системы кондиционирования воздуха
7. Руководство по обслуживанию

## УСТРАНЕНИЕ ИНЕЯ И ЗАПОТЕВАНИЯ С ВЕТРОВОГО СТЕКЛА



### ОСТОРОЖНО

#### Обогрев ветрового стекла

Не используйте положение  или  в режиме охлаждения при высоком уровне влажности наружного воздуха. Разница между температурой наружного воздуха и температурой ветрового стекла может вызвать запотевание внешней поверхности ветрового стекла, что приведет к потере обзора. В таком случае установите ручку или кнопку выбора режима в положение , а ручку или кнопку настройки скорости вращения вентилятора в положение малой скорости вращения.

- Для максимальной эффективности обогрева ветрового стекла установите регулятор управления температурой на максимальную температуру (поворот до упора вправо) и выберите максимальную скорость работы вентилятора.
- Если при устранении инея или запотевания с остекления необходимо обеспечить подачу воздуха в нижнюю часть салона, установите режим подачи воздуха в нижнюю часть салона и на лобовое стекло.
- Перед началом движения полностью удалите снег и лед с ветрового стекла, заднего стекла, наружных зеркал заднего вида и со всех боковых стекол.
- Полностью удалите снег и лед с капота и с решетки воздухозаборника для повышения эффективности работы отопителя салона и обогревателя стекол, а также уменьшения вероятности запотевания внутренней стороны трюмового стекла.

## Система управления микроклиматом с ручным управлением

### Для устранения запотевания внутренней стороны ветрового стекла

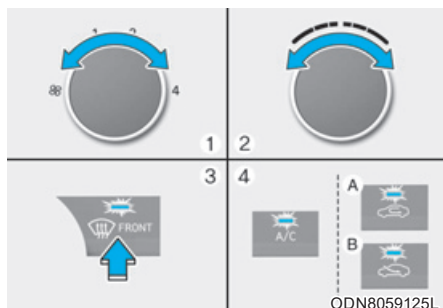

[A] : Тип А, [B] : Тип В

1. Установите любую скорость вращения вентилятора, кроме положения «0».
2. Выберите требуемое значение температуры.
3. Выберите положение или .
4. Режим подачи свежего воздуха будет выбран автоматически. Кроме того, кондиционер (при наличии) автоматически включается в случае установки регулятора в положение .

Если кондиционер и подача наружного воздуха не включаются автоматически, нажмите соответствующую кнопку вручную.

### Для устранения инея с внешней стороны ветрового стекла

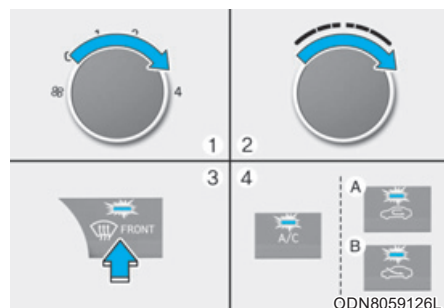

[A] : Тип А, [B] : Тип В

1. Установите скорость вентилятора на максимальное значение (повернув регулятор до упора вправо).
2. Установите регулятор температуры в положение наивысшей температуры.
3. Выберите положение .
4. Будет автоматически выбран режим притока свежего воздуха и кондиционирования (при наличии).

## Автоматическая система управления микроклиматом

### Для устранения запотевания внутренней стороны ветрового стекла

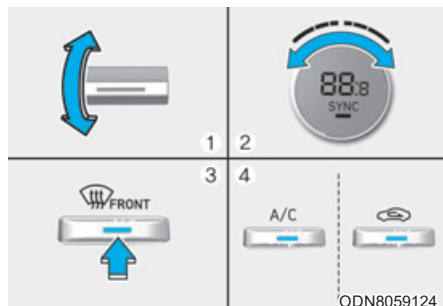

1. Выберите требуемое значение скорости вращения вентилятора.
2. Выберите требуемое значение температуры.
3. Нажмите кнопку включения обогревателя остекления (FRONT).
4. Кондиционирование воздуха включится в соответствии с зарегистрированной температурой воздуха и автоматически будет выбрано положение подачи свежего воздуха, а также будет выбрана более высокая скорость вентилятора.

Если кондиционер, подача свежего воздуха и высокая частота вращения вентилятора не включаются автоматически, отрегулируйте соответствующую кнопку или регулятор вручную.

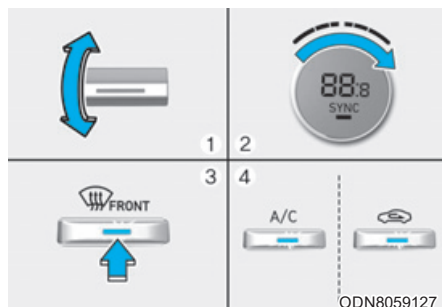

### Для устранения инея с внешней стороны ветрового стекла



1. Установите максимальную скорость вращения вентилятора.
2. Установите максимальное значение температуры (HI).
3. Нажмите кнопку включения обогревателя остекления (FRONT).
4. Кондиционирование воздуха включится в соответствии с зарегистрированной температурой воздуха и автоматически будет выбрано положение подачи свежего воздуха.



При выборе позиции FRONT произойдет переключение скорости вращения вентилятора с низкой на высокую.

## Алгоритм работы системы устранения запотевания (при наличии)

Для уменьшения вероятности запотевания ветрового стекла с внутренней стороны осуществляется автоматическое управление режимом подачи воздуха и работой системой кондиционирования в соответствии с определенными условиями, такими как положения  и .

Для отмены алгоритма работы системы устранения запотевания или для его возврата к исходным установкам, выполните следующие действия.

### Система управления микроклиматом с ручным управлением

1. Поверните ключ в замке зажигания в положение ON.
2. Поверните ручку выбора режима работы в положение подачи воздуха на ветровое стекло (.
3. Нажмите кнопку переключения режимов забора воздуха не менее 5 раз за 3 секунды. Процесс должен быть завершен в течение 10 секунд после выбора режима дефростера (.

Светодиодный индикатор на кнопке подачи воздуха мигнет 3 раза, указывая на то, что логическая схема обогрева ветрового стекла отключена.

Для повторного включения логической схемы обогрева ветрового стекла повторите этапы заново.

При разрядке или отключении аккумуляторной батареи произойдет возврат алгоритма работы системы устранения запотевания к исходным установкам.

### Автоматическая система управления микроклиматом

1. Поверните ключ в замке зажигания в положение ON.
2. Выберите режим подачи воздуха на ветровое стекло путем нажатия соответствующей кнопки (.
3. Удерживая кнопку включения системы кондиционирования (A/C) в нажатом состоянии, нажмите на кнопку переключения режимов подачи воздуха не менее 5 раз в течение 3 секунд.

Экран информации автоматической системы климат-контроля мигнет 3 раза, указывая на то, что логическая схема обогрева ветрового стекла отключена.

Для повторного включения логической схемы обогрева ветрового стекла повторите этапы заново.

При разрядке или отключении аккумуляторной батареи произойдет возврат алгоритма работы системы устранения запотевания к исходным установкам.

**Автоматическая система предотвращения запотевания (Только для автоматической системы управления микроклиматом, при наличии)**

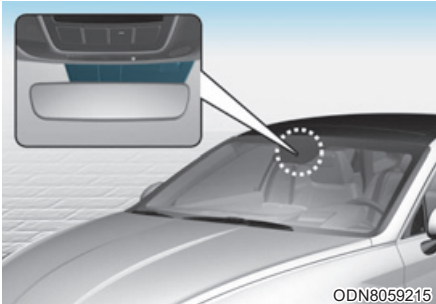

Автоматическая система предотвращения запотевания обеспечивает уменьшение вероятности запотевания внутренней стороны лобового стекла путем измерения содержания влаги.

Система автоматической очистки запотевшего стекла работает когда включен обогреватель или кондиционер.



При работе системы автоматического обогрева ветрового стекла загорается индикатор.

При обнаружении в автомобиле высокого уровня влажности включится система автоматического обогрева ветрового стекла.

Указанные ниже этапы будут выполнены автоматически:

Этап 1) Включится кнопка кондиционера.

Этап 2) В условиях низкой температуры наружного воздуха режим управления подачей воздуха изменится на «Fresh» (подача свежего воздуха).

Этап 3) Режим изменится на «defrost» (обдув ветрового стекла) для подачи потока воздуха прямо на ветровое стекло.

Этап 4) Скорость вентилятора будет увеличена.

### Выключение системы автоматического обогрева ветрового стекла

При включенном зажигании нажмите и удерживайте в течение 3 с кнопку обогревателя ветрового стекла.

При выключении системы автоматического обогрева ветрового стекла кнопка обогревателя ветрового стекла мигнет 3 раза.

При сбросе настроек системы автоматического обогрева ветрового стекла индикатор в кнопке обогревателя ветрового стекла мигает 6 раз без подачи сигнала.

### Информация

- Если кондиционирование воздуха включено путем активации автоматической системы предотвращения запотевания стекол, то при попытке выключить систему кондиционирования воздуха индикатор мигнет 3 раза и кондиционирование воздуха не отключится.
- Для поддержания эффективности работы системы автоматического обдува ветрового стекла не выбирайте режим рециркуляции во время работы системы.
- При работе системы автоматического обдува ветрового стекла регуляторы скорости вентилятора, температуры и кнопка управления подачей воздуха отключены.

### **К СВЕДЕНИЮ**

Не удаляйте крышку датчика, расположенную в верхней части ветрового стекла со стороны водителя.

Это может привести к повреждению элементов системы, на которое не будет распространяться действие гарантии.

### Дефростер

### **К СВЕДЕНИЮ**

Чтобы не повредить нити обогрева заднего стекла (приклеены на внутренней поверхности стекла) не используйте для его чистки острые инструменты или средства для мойки стекол, содержащие абразивные материалы.

### Информация

Информация о размораживании и устранении запотевания ветрового стекла приведена в параграфе “Размораживание и устранение запотевания лобового стекла” данного главы.

## Обогреватель заднего стекла

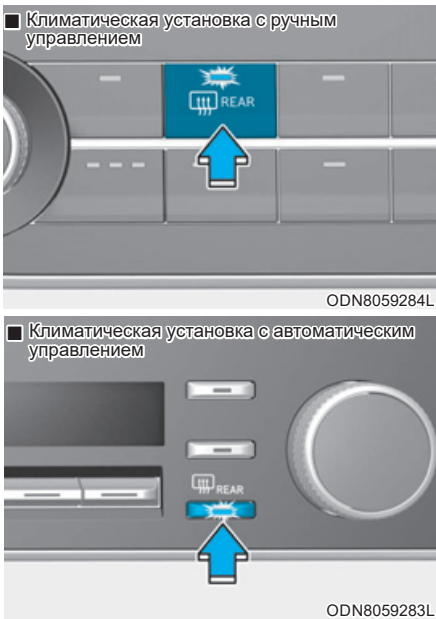

При работающем двигателе обогреватель нагревает заднее окно изнутри и снаружи для устранения инея, запотевания и ледяного налета.

- Чтобы включить обогреватель заднего стекла нажмите соответствующую кнопку на передней центральной панели переключателей. При включении обогревателя заднего стекла на кнопке загорается индикатор.
- Чтобы выключить обогреватель, еще раз нажмите кнопку.

## **i** Информация

- Если заднее стекло покрыто толстым слоем снега, перед включением обогревателя смахните снег щеткой.
- Обогреватель заднего стекла автоматически выключается примерно через 20 минут или после блокировки/выключения зажигания.

## Обогреватель наружных зеркал заднего вида (при наличии)

При наличии в автомобиле обогревателя зеркал заднего вида он будет работать одновременно с включением обогревателя заднего стекла.



## ДОПОЛНИТЕЛЬНЫЕ ФУНКЦИИ СИСТЕМЫ КЛИМАТ-КОНТРОЛЯ

### Система обеспечения чистого воздуха (при наличии)

При включении зажигания функция очистки воздуха активизируется автоматически.

Кроме того, при выключении зажигания функция очистки воздуха автоматически выключается.

### Переключение режимов подачи воздуха при открытии люка в крыше (при наличии)

При открытии люка в крыше заслонка рециркуляции автоматически устанавливается в положение для подачи в салон наружного воздуха. Если в это время нажать на кнопку управления заслонкой рециркуляции, заслонка переместится в положение рециркуляции, но через 3 минуты вернется в положение для подачи в салон наружного воздуха. При закрытии люка в крыше заслонка будет установлена в ранее выбранное положение.

### Автоматическая вентиляция (при наличии)

Система автоматически включает режим забора свежего воздуха, когда система климат-контроля работает в течение определенного периода времени (приблизительно 30 минут) при низкой температуре и включенном режиме рециркуляции.

## ОТДЕЛЕНИЯ ДЛЯ ХРАНЕНИЯ ВЕЩЕЙ

### ОСТОРОЖНО

Недопустимо хранить в транспортном средстве зажигалки, пропановые баллоны или другие огнеопасные или взрывчатые материалы. Они могут загореться и/или взорваться при длительном воздействии на автомобиль высокой температуры.

### ОСТОРОЖНО

Крышки всех вещевых ящиков при движении ВСЕГДА должны быть закрытыми.

Находящиеся внутри транспортного средства предметы двигаются относительно земли со скоростью транспортного средства. При резком торможении или повороте, а также в случае аварии, они могут вылететь из ящиков и нанести водителю и пассажирам серьезные травмы.

### **К СВЕДЕНИЮ**

Во избежание возможной кражи не оставляйте ценные предметы в отделениях для хранения вещей.

### Отделение в центральной консоли



Открытие:

Поднимите крышку, удерживая защелку подлокотника.

### Перчаточный ящик

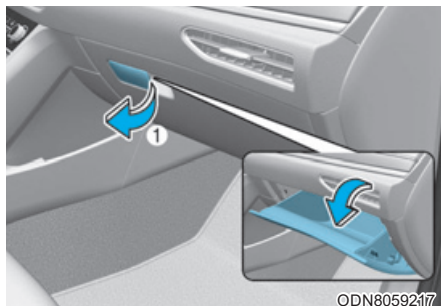

Открытие:

потянуть за рычаг (1).

### ОСТОРОЖНО

Дверца вещевого ящика после использования ВСЕГДА должна находиться в закрытом положении.

В случае аварии открытая дверца вещевого ящика может стать причиной серьезной травмы пассажира, даже при пристегнутом ремне безопасности.

## ЭЛЕМЕНТЫ ВНУТРЕННЕЙ ОТДЕЛКИ САЛОНА

### Пепельница (при наличии)

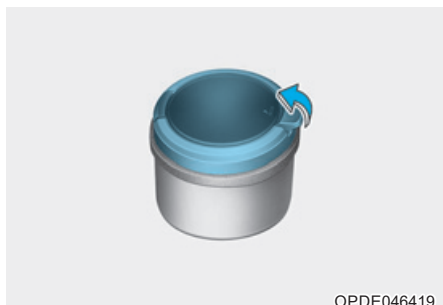

Для возможности использования пепельницы необходимо открыть крышку.

Очистка пепельницы:

Лоток пепельницы необходимо снять. Для этого поверните крышку против часовой стрелки, извлеките ее и поднимите лоток вверх.



### ОСТОРОЖНО

#### Использование пепельницы

Если положить горячие сигареты или спички в пепельницу с другими горючими материалами, это может стать причиной возгорания.

### Держатель для напитков (при наличии)

#### Передний



#### Задний

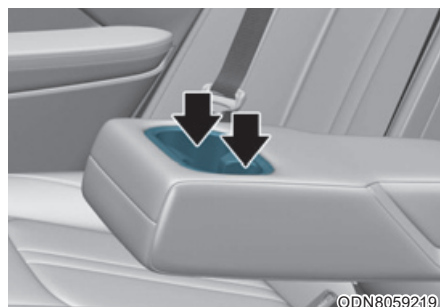

Чашки или маленькие банки могут устанавливаться в держатель для напитков.



## ОСТОРОЖНО

- Для предотвращения разлива следует избегать резкого ускорения и торможения, если в держатель вставлена емкость для напитков. Разлив горячей жидкости может вызвать ожоги. В случае получения водителем подобных ожогов он может потерять управление над транспортным средством и попасть в аварию.
- При движении транспортного средства не следует устанавливать в держатель для напитков открытые чашки, бутылки, банки и т. д. с горячими жидкостями. В этом случае при аварии или резком торможении могут быть получены травмы.
- В держатели для напитков следует ставить только мягкую посуду. В случае аварии твердые предметы могут стать причиной травм.



## ОСТОРОЖНО

Держите банки и бутылки подальше от воздействия прямых солнечных лучей и не держите их в автомобиле, где может повыситься температура в салоне. Они могут взорваться.

## К СВЕДЕНИЮ

- Для предотвращения разлива напитки должны оставаться в закрытой упаковке. В случае разлива они могут вывести из строя электрические или электронные системы транспортного средства.
- Вытирая пролитые жидкости, не допускайте высыхания чашкодержателя при высокой температуре.  
Это может повредить держатель для напитков.

## Солнцезащитный козырек

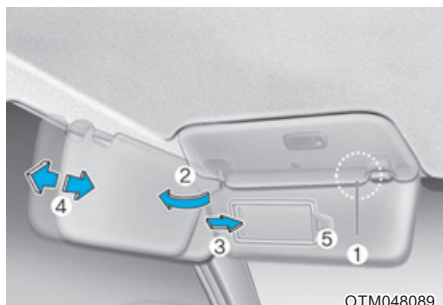

ОТМ048089

Для использования солнцезащитного козырька его необходимо потянуть вниз.

Для использования солнцезащитного козырька для бокового окна его необходимо потянуть вниз, отстегнуть от держателя козырька (1) и развернуть к боковому стеклу (2).

Для использования зеркала в солнцезащитном козырьке необходимо опустить солнцезащитный козырек и сдвинуть крышку зеркала (3).

По необходимости переместите солнцезащитный козырек вперед или назад (4, при наличии).

Для хранения квитанций следует использовать отведенный для этого держатель (5).

## ОСТОРОЖНО

Для обеспечения собственной безопасности не следует загромождать обзор при использовании солнцезащитного козырька.

## К СВЕДЕНИЮ

Для предотвращения разлива Не следует помещать в держатель несколько бумаг одновременно.

Это может привести к повреждению держателя для бумаг.

## Электрическая розетка (при наличии)



Электрическая розетка предназначена для питания мобильных телефонов или иных устройств, предназначенных для работы в электрической системе автомобиля.

Устройства не должны потреблять более 180 Вт (ватт) при работе двигателя.



### ОСТОРОЖНО

Следует избегать поражения электрическим током.

Недопустимо вставлять в розетки пальцы или посторонние предметы (карандаши, например) или прикасаться к розетке влажными руками.

### К СВЕДЕНИЮ

Для предотвращения повреждения розетки питания:

- Электрические приборы следует использовать только во время работы двигателя; после окончания их использования их необходимо отключить от розетки. Использование розетки для питания вспомогательных приборов в течение длительного времени при неработающем двигателе может привести к разрядке батареи.
- следует подключать только рассчитанные на напряжение 12 В электрические устройства с мощностью менее 180 Вт (ватт).
- При использовании электрической розетки следует установить минимальный режим работы системы кондиционирования или обогрева.
- Закройте крышку, если розетка не используется.
- Некоторые электронные приборы могут служить источниками помех при их включении в электрическую розетку автомобиля. Они могут быть причиной повышенного шума при работе аудиосистемы и ненормальной работы других электронных систем или приборов, которые используются в автомобиле.

- Вилку в розетку необходимо вставлять до упора. При плохом контакте вилка может перегреться или может сработать встроенный термopредохранитель.
- Вилка на батарее оснащена электрическими или электронными устройствами защиты от обратного тока. Обратный ток от батареи может течь по цепям электрических или электронных систем транспортного средства, что может стать причиной их повреждения.

## Зарядное USB-устройство (при наличии)

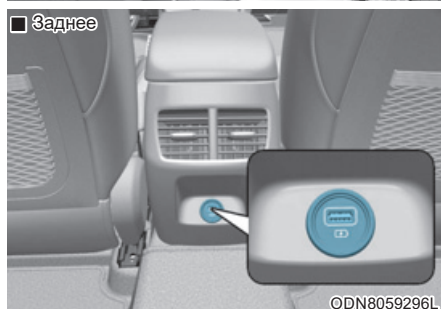

Зарядное устройство USB расположено внутри коробки консоли управления между сиденьями водителя и переднего пассажира.

Вставьте зарядное устройство USB в порт USB и выполните подзарядку смартфона или планшетного компьютера.

- Состояние зарядки/сообщение об окончании зарядки отображается на экране смартфона или планшетного компьютера.
- В процессе подзарядки смартфон или планшетный компьютер могут нагреваться. Это не указывает на неисправность системы подзарядки.

- Смартфон или планшетный компьютер, для которых предусмотрен другой метод подзарядки, могут не зарядиться надлежащим образом. В этом случае необходимо использовать зарядное устройство, предназначенное именно для конкретного устройства.
- Вывод на подзарядку предназначен исключительно для подзарядки устройства. Не используйте вывод на подзарядку для включения аудиосистемы или для воспроизведения содержимого мультимедийных носителей в AVN.

### Система беспроводной зарядки смартфонов (при наличии)

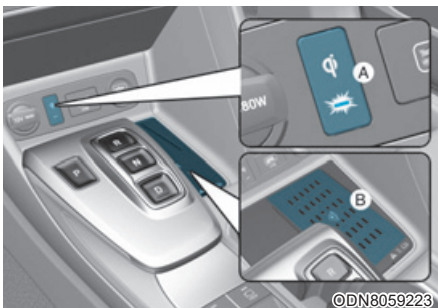

[A] : Индикатор, [B] : Зарядная накладка

Устройство зарядки для беспроводного мобильного телефона находится на передней консоли.

Эксплуатация системы возможна, когда все двери закрыты, а переключатель зажигания находится в положении ACC/ON.

### Зарядка сотового телефона

Системы беспроводной зарядки мобильного телефона заряжают только мобильные телефоны с возможностью индуктивной зарядки по технологии Qi (Qi). Прочитайте наклейку на крышке мобильного телефона или посетите веб-сайт изготовителя вашего мобильного телефона для проверки того, что ваш мобильный телефон поддерживает технологию Qi.

Процесс беспроводной зарядки начинается, когда вы помещаете мобильный телефон Qi на модуль беспроводной зарядки.

1. Удалите другие предметы, включая электронный ключ, с модуля беспроводной зарядки. В противном случае процесс беспроводной зарядки может быть прерван. Расположите мобильный телефон по центру зарядного устройства.
2. Во время зарядки мобильного телефона индикатор светится оранжевым цветом. При завершении зарядки телефона индикатор становится зеленым.
3. Вы можете включить или отключить функцию беспроводной зарядки в режиме пользовательских настроек на приборной панели. Для получения дополнительной информации см. «режимы ЖК» в данном разделе.



Если мобильный телефон не заряжается:

- Попробуйте передвинуть телефон на зарядной накладке.
- Убедитесь, что индикатор горит оранжевым цветом.

Индикатор мигает оранжевым цветом в течение 10 секунд при наличии неисправности в системе беспроводной зарядки.

В этом случае временно прекратите беспроводной процесс зарядки, а затем еще раз попробуйте зарядить мобильный телефон.

Если при остановленном двигателе открыть переднюю дверь, в то время как на беспроводном зарядном устройстве находится мобильный телефон, на ЖК дисплее появится предупреждающее сообщение.

Для некоторых мобильных телефонов системой может не даваться предупреждение, даже если мобильный телефон будет оставлен на блоке беспроводной зарядки. Это является следствием характеристик мобильного телефона и не указывает на неисправность беспроводной зарядки.

### К СВЕДЕНИЮ

- Система беспроводной зарядки мобильных телефонов может не поддерживать некоторые телефоны, которые не имеют верификации Qi (Qi).
- Для обеспечения оптимальной зарядки телефон следует размещать в средней части подставки для зарядки. Если мобильный телефон находится сбоку, скорость зарядки может быть меньше, в некоторых случаях мобильный телефон может нагреваться сильнее обычного.
- В некоторых случаях беспроводная зарядка может временно отключиться при использовании электронного ключа или пульта дистанционного управления, при запуске двигателя транспортного средства, при блокировке и разблокировке дверей и т. д.
- При зарядке определенных мобильных телефонов цвет индикатора зарядки может не измениться на зеленый, даже если мобильный телефон полностью заряжен.
- Процесс беспроводной зарядки может временно прекратиться, если внутри системы беспроводной зарядки температура повышается до аномальных значений. При снижении температуры до определенного уровня процесс беспроводной зарядки возобновится.

- Процесс беспроводной зарядки может временно прекратиться, если между мобильным телефоном и системой беспроводной зарядки находится металлический предмет, например, монета.
- При зарядке некоторых мобильных телефонов с функцией собственной защиты от беспроводного устройства зарядка может производиться более медленно или совсем отсутствовать.
- Беспроводное зарядное устройство может не работать, если на телефоне используется толстый защитный корпус.
- Если мобильный телефон не полностью соприкасается с подставкой для зарядки, беспроводная зарядка может функционировать ненадлежащим образом.
- Некоторые магнитные предметы (кредитные карты, телефонные карты, идентификационные карты и билеты) могут быть повреждены в случае помещения на беспроводное зарядное устройство.
- Если на подставку для зарядки поместить не поддерживающий функцию беспроводной зарядки мобильный телефон или металлический предмет, может слышаться слабый шум. Этот слабый шум является следствием распознавания транспортным средством несовместимости расположенного на подставке для зарядки объекта. Это не оказывает никакого влияния на работу транспортного средства или мобильного телефона.

### Информация

Зарядка также прекращается при переключении зажигания в положение LOCK/OFF.

## Часы

### ОСТОРОЖНО

Не производите установку часов во время движения автомобиля. Вы можете потерять управление, результатом чего станет получение серьезных травм или дорожно-транспортное происшествие.

Более подробные сведения приводятся в поставляемом с транспортным средством руководстве.

### Крючок для одежды (при наличии)



Эти крюки не рассчитаны на крупногабаритные и тяжелые предметы.

### ОСТОРОЖНО



Запрещается вешать вешалки и прочие твердые предметы. Разрешается вешать только одежду. Также запрещается располагать тяжелые, острые или хрупкие предметы в карманы из ткани. В случае дорожно-транспортного происшествия при раскрытии подушек безопасности они могут привести к повреждению автомобиля и личным травмам.

### Фиксаторы коврика (при наличии)

Передние коврики пола ВСЕГДА должны быть прикреплены к транспортному средству с помощью специальных фиксаторов. Фиксаторами на ковре переднего пола коврики удерживаются от смещения вперед.



### ОСТОРОЖНО

При установке в автомобиль **ЛЮБОГО** коврика пола необходимо обратить внимание на следующее.

- Обязательно снимите защитную пленку с напольного коврика, прежде чем расположить коврик на полу. В противном случае напольный коврик может свободно скользить на защитной пленке, что может привести к непреднамеренному нажатию на педаль тормоза или акселератора.
- Перед поездкой убедитесь в том, что коврики пола надежно прикреплены к предусмотренным в автомобиле креплениям для ковриков пола.
- Не используйте **ЛЮБОЙ** коврик пола, который не может быть надежно прикреплен к этим креплениям.

- Не накладывайте коврики пола друг на друга (например, всепогодный резиновый коврик на коврик с ковровым покрытием). В каждой позиции должен быть установлен только один коврик пола.

**ВАЖНО** – В вашем автомобиле на стороне водителя имеются крепления, предназначенные для надежной фиксации коврика пола. Для предотвращения создания помех при управлении педалями рекомендуется, чтобы использовались коврики пола производства **HYUNDAI**, специально предназначенные для данного транспортного средства.

## Задняя шторка (при наличии)



Чтобы свернуть заднюю шторку, нажмите кнопку. Чтобы развернуть заднюю шторку, нажмите кнопку еще раз.

Задняя шторка опустится автоматически, если установить селектор в положение «R» (задний ход), и автоматически поднимется, если переместить селектор из положения «R» (задний ход) в положение «P» (парковка).

После опускания шторки заднего стекла при установке селектора в положение «R» (задний ход) шторка заднего стекла поднимется автоматически после увеличения скорости движения больше 20 км/ч (12 миль в час) при установке селектора в положении «D» (движение).

### К СВЕДЕНИЮ

Не тяните и не пытайтесь свернуть заднюю шторку вручную. Это может привести к повреждению электродвигателя.

## Боковая шторка (при наличии)

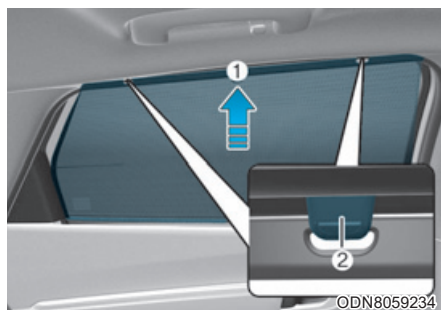

Использование боковой шторки:

1. Поднимите шторку за крюк (1).
2. Подвесьте шторку с обеих сторон крюка (2).

### К СВЕДЕНИЮ

- Шторка должна удерживаться крючками с обеих сторон. Шторка может быть повреждена, если она будет зафиксирована только с одной стороны.
- Недопустимо попадание инородных материалов между транспортным средством и боковой шторкой. При этом боковая шторка не может быть поднята.

## ИНФОРМАЦИОННО-РАЗВЛЕКАТЕЛЬНАЯ СИСТЕМА

### **i** Информация

- Если установить не предусмотренные конструкцией газоразрядные фары, то аудиосистема и электронные приборы транспортного средства могут работать со сбоями.
- Не допускайте попадания на элементы салона таких химических веществ, как духи, косметическое масло, солнцезащитный крем, средство для чистки рук и освежитель воздуха, поскольку они могут привести к повреждению или обесцвечиванию поверхности.

### USB-порт



Вы можете использовать USB порт для подключения USB устройств.

### **i** Информация

При подключении портативных аудиоустройств к розетке во время воспроизведения возможно возникновение шумов. В этом случае используйте источник питания портативного аудиоустройства.

### Антенна

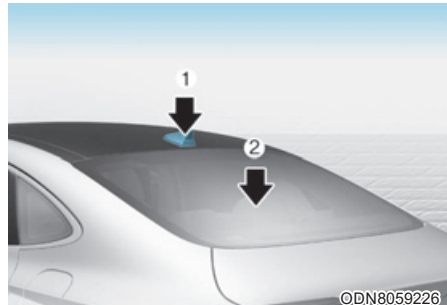

#### **Антенна “акулий плавник” (1) (при наличии)**

Антенна “акулий плавник” принимает передаваемые данные. (например: сигнал GPS и DAB)

#### **Антенна на стекле (2)**

Для получения сигналов обоих диапазонов (AM и FM) используется антенна на крыше.

### **К СВЕДЕНИЮ**

- Для предотвращения повреждения антенны на заднем стекле недопустимо использовать для очистки стекла острые инструменты или абразивные очистители. Очистка внутренней поверхности заднего стекла должна производиться с помощью мягкой ткани.
- При размещении на внутренней поверхности заднего стекла наклеек следует принять меры предосторожности, чтобы не повредить антенну на заднем стекле.

- Избегайте нанесения металлических покрытий (таких, как никель, кадмий и т. п.). Они могут оказывать отрицательное влияние на приём сигналов передач в диапазонах AM и FM.
- Не следует использовать острый инструмент в непосредственной близости от антенны на заднем стекле.
- Тонировка заднего стекла может препятствовать надлежащему функционированию антенны.

## Управление аудиосистемой на рулевом колесе (при наличии)

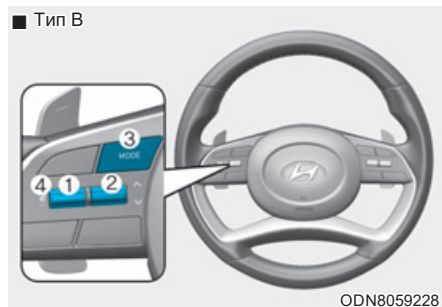
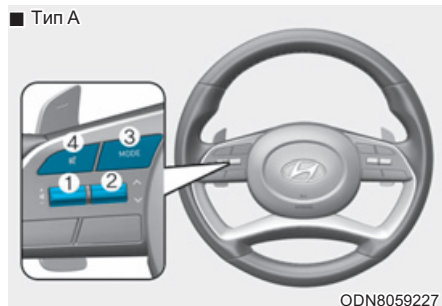

Для Вашего удобства на рулевом колесе установлены переключатели управления аудиосистемой.

### К СВЕДЕНИЮ

Не управляйте различными кнопками дистанционного управления аудиосистемой одновременно.

**ГРОМКОСТЬ (VOL +/-) (1)**

- OLUME вверх для увеличения громкости.
- Сместите переключатель VOLUME вниз для уменьшения громкости.

**Кнопка “SEEK/PRESET (^ / v)” (ПОИСК/ПРЕДВАРИТЕЛЬНАЯ НАСТРОЙКА) (2)**

При перемещении вверх и удерживании в течение 0,8 с или более переключателя SEEK/PRESET (поиск/предварительная настройка) будут использоваться следующие режимы.

**Режим “RADIO” (радиоприемник)**

Работает как переключатель выбора “AUTO SEEK” (АВТОМАТИЧЕСКИЙ ПОИСК). Поиск будет продолжаться до отпускания кнопки.

**Режим “MEDIA” (носитель)**

Работает как кнопка “FF/REW” (ПЕРЕМОТКА ВПЕРЕД/НАЗАД). При перемещении вверх или вниз переключателя “SEEK/PRESET” (предварительная настройка) будут использоваться следующие режимы.

**Режим “RADIO” (радиоприемник)**

Будет работать как переключатель “PRESET STATION UP/DOWN” (предварительно настроенная станция, вверх/вниз).

**Режим “MEDIA” (носитель)**

Будет работать как переключатель “TRACK UP/DOWN” (следующая/предыдущая запись).

**MODE (РЕЖИМ) (O) (3)**

Нажмите кнопку MODE (режим), чтобы выбрать радио, XM, AUX (вспомогательный источник).

**MUTE (ВЫКЛЮЧЕНИЕ ЗВУКА) (M) (4)**

- Нажмите кнопку, чтобы выключить звук.
- Для включения звука нажмите кнопку еще раз.

**Информация**

Подробное описание кнопок управления аудиосистемой приведено далее в этой главе.

**Система аудио, видео и навигации (при наличии)**

Подробная информация относительно системы навигации приводится в поставляемой отдельно инструкции по эксплуатации.



## Гарнитура *Bluetooth® Wireless Technology* (при наличии)



ODN8059230



ODN8059231L

Вы можете пользоваться телефоном по беспроводной связи с применением технологии *Bluetooth® Wireless Technology*.

- (1) Кнопка “звонки и прием вызова”
- (2) Кнопка “завершить звонок”
- (3) Микрофон

- **Аудиосистема:** подробная информация приводится в разделе “Аудиосистема” в этой главе.
- **навигации:** подробная информация об устройстве громкой связи на основе *Bluetooth®* приводится в руководстве, поставляемом отдельно.

## Принцип работы аудиосистемы автомобиля

### Прием радиосигналов FM-диапазона

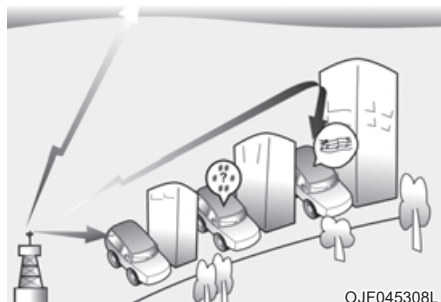

OJF045308L

АМ и FM радиосигналы передаются с высотных радиопередатчиков, расположенных вокруг города. Они улавливаются радиоантенной Вашего автомобиля. Затем этот сигнал передается радио в динамики автомобиля. Когда автомобиля достигает сильный радиосигнал высокочастотная конструкция аудиосистемы обеспечивает наилучшее возможное качество воспроизведения.

Однако в некоторых случаях сигнал, поступающий к автомобилю может быть слабым и нечетким.

Это может быть обусловлено такими факторами, как расстояние до радиостанции, близость других радиостанций с сильным источником сигнала или наличие зданий, мостов и других крупных конструкций в зоне приема сигнала.

### Прием в диапазоне АМ (средние волны, длинные волны)

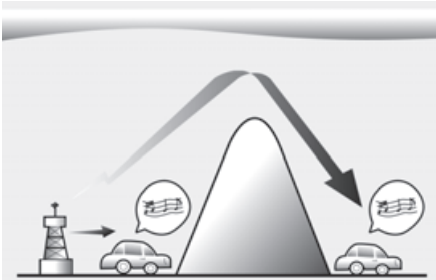

OJF045309L

Сигнал АМ передается на большее расстояние, чем сигнал FM. Это происходит потому, что радиоволны в диапазоне АМ

передаются на низких частотах. Эти длинные, низкие радиочастотные волны могут огибать Землю, а не распространяться по прямой в атмосфере. Кроме того они огибают препятствия и поэтому обеспечивают лучшее покрытие сигнала.

### Радиостанция FM-диапазона

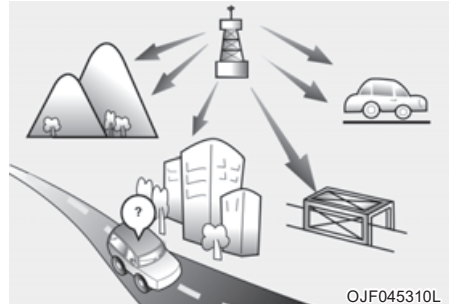

OJF045310L

FM сигнал передается на высоких частотах и не искривляется, проходя вдоль поверхности Земли. Поэтому FM сигнал обычно начинает затухать на коротком расстоянии от радиопередающей станции. Кроме того FM сигналы легко нарушаются зданиями, горами и другими препятствиями. Это может привести к определенным состояниям при воспроизведении звука, которые могут выглядеть как неисправность радио. Указанные ниже состояния являются нормальными и не указывают на неисправность радио.

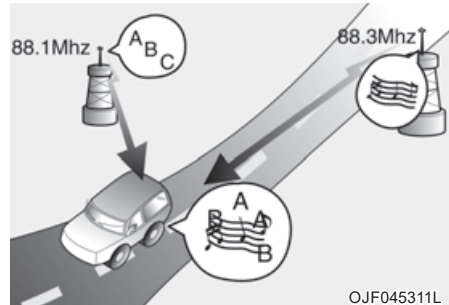
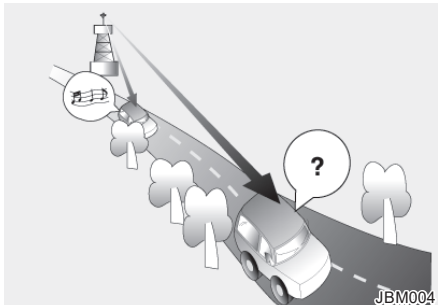

- Затухание сигнала - по мере удаления автомобиля от радиопередаточной станции сигнал будет ослабевать и звук начнет затухать. В таких случаях мы предлагаем выбрать другую, более мощную станцию.
- Искажения/помехи - слабые FM сигналы или крупные препятствия между передатчиком и Вашим радио могут мешать сигналу, вызывая шумовые помехи или искажения. Снижая уровень помех можно уменьшить этот эффект до устранения нарушений.
- Переключение станции - по мере того, как сигнал FM ослабевает, может начать воспроизводиться другой, более сильный сигнал на частоте, ближайшей к установленной. Это происходит потому, что радио рассчитано на фиксацию на наиболее чистом сигнале. Если это происходит, выберите другую станцию с более сильным сигналом.
- Взаимопогашение с нескольких направлений - радиосигнал принимается с нескольких направлений, что может вызвать искажение или дрожание звука. Это может быть вызвано приемом прямого и отраженного сигнала одной и той же станции или сигналами от двух станций с близкими частотами. Если это происходит, выберите другую станцию до устранения указанного состояния.

### **Использование мобильного телефона или рации**

При использовании мобильного телефона внутри транспортного средства могут возникать помехи для работы аудиосистемы. Это не означает неисправность аудиосистемы. В этом случае следует использовать мобильный телефон, находясь как можно дальше от аудиоустройства.

#### **К СВЕДЕНИЮ**

При использовании в транспортном средстве систем связи, таких как мобильный телефон или рация, должна быть установлена отдельная внешняя антенна. Если мобильный телефон или рация используются только с внутренней антенной, они могут создавать помехи, препятствующие нормальной работе электрической системы транспортного средства.



#### **ОСТОРОЖНО**

Недопустимо использовать мобильный телефон во время движения. Для использования мобильного телефона необходимо остановить транспортное средство в безопасном месте.

## АУДИОСИСТЕМА (БЕЗ СЕНСОРНОГО ЭКРАНА)

### Расположение элементов системы — панель управления



(С Bluetooth® Wireless Technology)

#### (1) Кнопка **AUDIO**

- Нажать для отображения окна выбора режима мультимедиа или радиоприемника.
- После отображения окна выбора повернуть ручку **[TUNE]** для выбора требуемого режима и нажать на ручку.
- Если всплывающее окно режима не выбрано в **[MENU/CLOCK]** ► **Mode popup**, для изменения режима следует нажать кнопку **[AUDIO]** на панели управления. При каждом нажатии кнопки **[AUDIO]** на панели управления производится последовательное переключение между режимами мультимедиа и радиоприемника.

#### (2) Кнопка **PHONE**

- Нажать для подключения мобильного телефона с помощью Bluetooth.
- При наличии соединения с телефоном посредством Bluetooth следует нажать кнопку для открытия меню телефона Bluetooth.

\* Фактический внешний вид устройства может отличаться от показанного на рисунке.

#### (3) Кнопка **FAV**

- При прослушивании радио нажать для переключения на следующую страницу со списком настроенных станций.

#### (4) Кнопка **POWER** и ручка **VOL**

- Нажать для включения или выключения системы.
- Вращать влево или вправо для изменения громкости звука системы.

#### (5) Кнопка **SEEK/TRACK**

- Изменение станции, дорожки или файла.
- При прослушивании радио нажать и удерживать для поиска станции.
- При прослушивании мультимедийных файлов нажать и удерживать для перемотки назад или вперед (за исключением звукового режима Bluetooth).

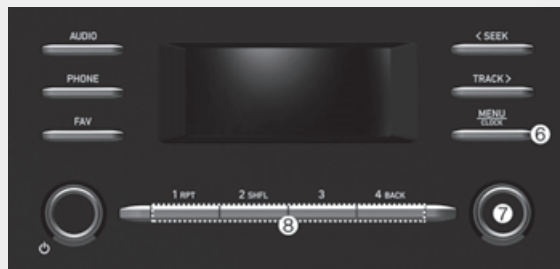

(C Bluetooth® Wireless Technology)

#### (6) Кнопка MENU или CLOCK

- Нажать для перехода на экран меню текущего режима.
- Нажать и удерживать для перехода на экран настройки времени.

#### (7) Ручка TUNE, кнопки FILE и ENTER

- Для настройки частоты повернуть при прослушивании радио.
- При воспроизведении мультимедиа повернуть для поиска дорожки или файла (за исключением звукового режима Bluetooth).
- При поиске вращением ручки для выбора текущей дорожки или файла необходимо нажать на ручку.

#### (8) Пронумерованные кнопки (1 RPT — 4 BACK)

- При прослушивании радио нажать для включения сохраненной радиостанции.
- При прослушивании радио нажать и удерживать для сохранения текущей радиостанции в качестве предварительной установки.
- В звуковом режиме USB или Bluetooth нажать кнопку [1 RPT] для изменения режима повторного воспроизведения. Нажать кнопку [2 SHFL] для изменения режима воспроизведения в случайном порядке.
- Нажать кнопку [4 BACK] для возврата на предыдущий экран (за исключением списка настроенных радиостанций).

\* Фактический внешний вид устройства может отличаться от показанного на рисунке.

## Расположение элементов системы — дистанционное управление на рулевом колесе



\* Фактический внешний вид устройства может отличаться от показанного на рисунке.

### (1) Кнопка MUTE

- Нажать для отключения и включения звука системы.
- Во время телефонного вызова нажать для выключения или включения микрофона.
- При воспроизведении мультимедиа нажать для включения паузы или возобновления воспроизведения. (при наличии)

### (2) Кнопка MODE

- Нажать для переключения между режимами радио и мультимедиа.

### (3) Регулятор громкости

- Нажать вверх или вниз для регулировки громкости.

### (4) Переключатель вверх-вниз

- Изменение станции, дорожки или файла.
- При прослушивании радио нажать для прослушивания предыдущей или следующей сохраненной радиостанции.
- При прослушивании радио нажать и удерживать для поиска станции.
- При прослушивании мультимедийных файлов нажать и удерживать для перемотки назад или вперед (за исключением звукового режима Bluetooth).

### (5) Кнопка вызова и приема

- Нажать для подключения мобильного телефона с помощью Bluetooth.
- После подключения телефона посредством Bluetooth нажать кнопку для доступа к журналу вызовов. Нажать и удерживать, чтобы набрать последний набранный телефонный номер. При поступающем звонке нажать кнопку, чтобы принять вызов.
- Во время вызова нажать для переключения между активным и удерживаемым вызовами. Нажать и удерживать для переключения вызова между системой автомобиля и мобильным телефоном.

### (6) Кнопка завершения звонка



## ОСТОРОЖНО - При управлении автомобилем

- Недопустимо использовать систему во время управления автомобилем. Отвлечение внимания во время управления автомобилем может привести к потере управления, следствием чего может стать дорожно-транспортное происшествие, травма и смерть. Основной обязанностью водителя является безопасное и правомерное управление автомобилем. Во время управления автомобилем не следует использовать портативные устройства, оборудование или системы автомобиля, которые могут отвлекать внимание водителя.
- Следует стараться не смотреть на экран при управлении автомобилем. Отвлечение во время управления автомобилем может привести к дорожно-транспортному происшествию. Перед использованием функций, требующих от водителя несколько действий, необходимо остановить автомобиль в безопасном месте.
- Перед использованием мобильного телефона необходимо остановить автомобиль. Использование мобильного телефона во время управления автомобилем может привести к дорожно-транспортному происшествию. В случае необходимости для выполнения вызовов следует использовать функцию громкой связи Bluetooth и стараться говорить как можно меньшее количество времени.
- Не следует делать звук слишком громким, чтобы слышать окружающие звуки. Управление автомобилем без возможности слышать окружающие звуки может привести к дорожно-транспортному происшествию. Прослушивание с высокой громкостью звука в течение длительного периода времени может привести к повреждению органов слуха.





## ОСТОРОЖНО

- Обращение с системой

- Запрещается разбирать или модифицировать систему. Это может привести к дорожно-транспортному происшествию, пожару или поражению электрическим током.
- Не допускается попадание жидкостей и посторонних веществ в систему. Попадание жидкостей и посторонних веществ может привести к образованию токсичных газов, возгоранию и сбою системы.
- Если система не функционирует надлежащим образом, если не слышен звук или не светится дисплей, использование системы должно быть прекращено. Эксплуатация неисправной системы может привести к пожару, поражению электрическим током и сбою системы.
- Запрещается прикасаться к антенне во время грозы, так как это может привести к поражению электрическим током в случае удара молнии.

## К СВЕДЕНИЮ

Изготовитель: HYUNDAI MOBIS Co., Ltd.

203, Teheran-ro, Gangnam-gu, Seoul, 06141, Korea (Сеул, Корея)

Тел.: +82-31-260-2707



## Информация

- Об эксплуатации системы

- Систему следует использовать при работающем двигателе.

Длительное использование системы при остановленном двигателе может привести к разрядке аккумуляторной батареи.

- Недопустимо устанавливать неодобренные изделия.

Неодобренные изделия могут привести к возникновению ошибки при использовании системы. Системные ошибки, вызванные установкой сторонних изделий, не являются гарантийным случаем.

**i** Информация**- Обращение с системой**

- Недопустимо нажимать на экран системы слишком сильно. Слишком сильное нажатие на экран может привести к повреждению ЖК-дисплея или сенсорной панели.
- Для очистки экрана и кнопочной панели следует остановить двигатель и использовать мягкую сухую ткань. Протирание экрана или кнопок грубой тканью, а также использование растворов (спирта, бензина, растворителя и т. п.), может привести к образованию царапин на поверхности или химическим повреждениям.
- При установке жидкого освежителя воздуха на сопла системы вентиляции и отопления салона их поверхность может деформироваться проходящим воздухом.
- При необходимости изменения положения установленного устройства следует обратиться к продавцу или в центр технического обслуживания. Для установки или разборки устройства необходимо проведение технической экспертизы.

**К СВЕДЕНИЮ**

- В случае возникновения каких-либо проблем с системой следует обратиться в место покупки или к дилеру.
- В электромагнитной обстановке на устройство могут воздействовать шумовые помехи.

## Включение и выключение системы

Для включения системы необходимо запустить двигатель.

- Если не требуется использование системы во время управления автомобилем, ее можно выключить кнопкой **[POWER]** на панели управления. Для включения системы необходимо еще раз нажать кнопку **[POWER]**.

Система выключается при остановке двигателя (режим ACC выкл).

- При повторном включении системы предыдущий режим и настройки остаются активными.



## ОСТОРОЖНО

- Во время движения некоторые функции могут быть отключены из соображений безопасности. Они будут активны только после остановки автомобиля. Следует остановить автомобиль в безопасном месте, прежде чем использовать их.
- Если система не функционирует надлежащим образом, если не слышен звук или не светится дисплей, использование системы должно быть прекращено. Эксплуатация неисправной системы может привести к пожару, поражению электрическим током и сбою системы.

## Информация

Систему можно включить только при включении зажигания или режима «ACC». Продолжительное использование системы при остановленном двигателе приводит к разряду аккумуляторной батареи.

Если планируется длительное использование системы, следует запустить двигатель.

## Выключение и включение дисплея

Для предотвращения бликов экран можно отключить. Экран можно отключить только во время работы системы.

1. Нажать кнопку **[MENU/CLOCK]** на панели управления.
2. После отображения окна выбора параметров повернуть ручку **[TUNE]** для выбора **Display off** (дисплей выключен) и нажать на ручку.
  - Для повторного включения экрана следует нажать любую кнопку на панели управления.

## Ознакомление с основными функциями

Для выбора элемента меню и изменения настроек следует нажимать пронумерованные кнопки и ручку **[TUNE]** на панели управления.

### Выбор элемента меню

Пронумерованные элементы меню  
Нажать соответствующую пронумерованную кнопку.



### Элементы меню без нумерации

Для выбора нужного элемента меню необходимо вращать ручку **[TUNE]**, затем нажать на нее.

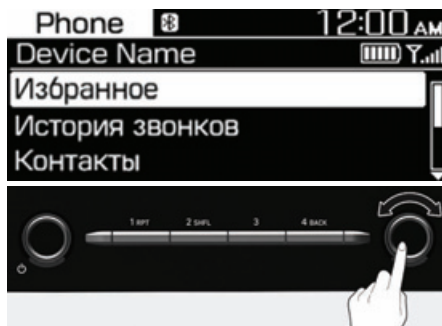

### Регулировка настроек

Для изменения значения необходимо вращать ручку **[TUNE]**, затем нажать на ручку для сохранения изменения.

Для увеличения значения необходимо вращать ручку **[TUNE]** вправо, а для уменьшения значения — вращать ручку **[TUNE]** влево.



## РАДИО

### Включение радио

1. Нажать кнопку **[AUDIO]** на панели управления.
2. После отображения окна выбора повернуть ручку **[TUNE]** для выбора требуемого режима радиоприемника и нажать на ручку.

### Режим FM/AM



- (1) Текущий режим радиоприемника
- (2) Информация о радиостанции
- (3) Список предварительно настроенных станций

Нажать кнопку **[MENU/CLOCK]** на панели щитка приборов для получения доступа к указанным ниже параметрам:

- **Autostore (автоматическое сохранение):** сохранение радиостанций в список настроенных станций.
- **Scan (сканирование):** системой производится поиск радиостанций с сильным сигналом, затем воспроизведение каждой станции в течение приблизительно пяти секунд.

- **Sound settings (параметры звука):** можно регулировать настройки звука, такие как место концентрации звука в салоне, а также амплитуда звукового сигнала в зависимости от частотных характеристик.

- **Position (положение):** выбор места в салоне, в котором будет концентрироваться звук. Выбрать **Fade** или **Balance**. Выбор нужного элемента меню производится вращением ручки **[TUNE]** с последующим нажатием на нее. Для концентрирования звука в центре салона автомобиля следует выбрать **Centre (центр)**.

- **Equaliser (эквалайзер):** регулирование амплитуды звукового сигнала в зависимости от частотных характеристик.

- **Speed dependent vol. (громкость в зависимости от скорости):** автоматическое регулирование громкости в зависимости от скорости автомобиля.

### К СВЕДЕНИЮ

- В зависимости от модели автомобиля доступные параметры могут отличаться.
- Доступные параметры могут отличаться в зависимости от спецификаций аудиосистемы и усилителя.

- **Mode pop up (всплывающее окно режима):** отображение окна выбора режима при нажатой кнопке **[AUDIO]** на панели управления.
- **Date/Time (дата и время):** редактирование даты и времени на дисплее аудиосистемы.
  - **Set date (задать дату):** установка даты, отображаемой на дисплее системы.
  - **Set time (задать время):** установка отображаемого на дисплее системы времени.
  - **Time format (формат времени):** выбор 12- или 24-часового формата отображения времени.
  - **Display (Power Off) (дисплей (питание выключено)):** отображение часов при выключении питания системы.
- **Language (язык):** изменение языка интерфейса.

### Режим FM/AM (с RDS)

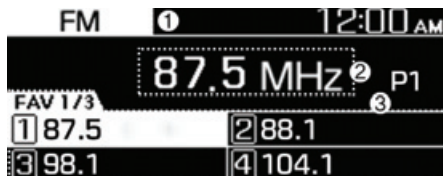

- (1) Текущий режим радиоприемника
- (2) Информация о радиостанции
- (3) Список предварительно настроенных станций

Нажать кнопку **[MENU/CLOCK]** на панели щитка приборов для получения доступа к указанным ниже параметрам:

- **Traffic announcement (информирование о плотности дорожного движения):** включение и выключение сообщений о дорожном движении.  
Сообщения и программы принимаются автоматически при их наличии.
- **Autostore (автоматическое сохранение):** сохранение радиостанций в список настроенных станций.
- **Scan (сканирование):** системой выполняется поиск радиостанций с сильным сигналом, затем воспроизведение каждой станции в течение приблизительно пяти секунд.
- **Sound settings (параметры звука):** можно регулировать настройки звука, такие как место концентрации звука в салоне, а также амплитуда звукового сигнала в зависимости от частотных характеристик.

- **Position (положение)**: выбор места в салоне, в котором будет концентрироваться звук. Выбрать **Fade** или **Balance**. Выбор нужного элемента меню производится вращением ручки **[TUNE]** с последующим нажатием на нее. Для концентрирования звука в центре салона автомобиля выбрать **Centre (центр)**.
- **Equaliser (эквалайзер)**: регулирование амплитуды звукового сигнала в зависимости от частотных характеристик.
- **Speed dependent vol. (громкость в зависимости от скорости)**: автоматическое регулирование громкости в зависимости от скорости автомобиля.

### К СВЕДЕНИЮ

- В зависимости от модели автомобиля доступные параметры могут отличаться.
- Доступные параметры могут отличаться в зависимости от спецификаций аудиосистемы и усилителя.
- **Mode popur (всплывающее окно режима)**: отображение окна выбора режима при нажатой кнопке **[AUDIO]** на панели управления.
- **Date/Time (дата и время)**: редактирование даты и времени на дисплее аудиосистемы.
  - **Set date (задать дату)**: установка даты, отображаемой на дисплее системы.
  - **Set time (задать время)**: установка отображаемого на дисплее системы времени.
  - **Time format (формат времени)**: выбор 12- или 24-часового формата отображения времени.
  - **Display (Power Off) (дисплей (питание выключено))**: отображение часов при выключении питания системы.
- **Language (язык)**: изменение языка интерфейса.

## Изменение режима радиоприемника

1. Нажать кнопку **[AUDIO]** на панели управления.
2. После отображения окна выбора повернуть ручку **[TUNE]** для выбора требуемого режима радиоприемника и нажать на ручку.
  - При каждом нажатии кнопки **[MODE]** на рулевом колесе производится последовательное переключение диапазонов радиоприемника: FM ► AM.

### К СВЕДЕНИЮ

Если всплывающее окно режима не отображается в **[MENU/CLOCK]** ► **Mode pop-up**, для изменения режима радиоприемника следует нажать кнопку **[AUDIO]** на панели управления.

При каждом нажатии кнопки **[AUDIO]** на панели управления производится последовательное переключение диапазонов радиоприемника: FM ► AM.

## Сканирование доступных радиостанций

Каждую радиостанцию можно прослушивать в течение нескольких секунд для определения уровня сигнала, прежде чем выбрать нужную.

1. При отображении экрана радиоприемника нажать кнопку **[MENU/CLOCK]** на панели управления.
2. После отображения окна выбора параметров повернуть ручку **[TUNE]** для выбора **Scan (сканирование)** и нажать на ручку.
  - Системой будет произведен поиск радиостанций с сильным сигналом, затем воспроизведение каждой станции в течение приблизительно пяти секунд.
3. После нахождения нужной радиостанции следует нажать на ручку **[TUNE]**.
  - Прослушивание выбранной станции может быть продолжено.



## Поиск радиостанций

Для поиска предыдущей или следующей радиостанции следует нажать кнопку [**< SEEK**] или [**TRACK >**] на панели управления.

- Также кнопку [**< SEEK**] или [**TRACK >**] можно нажать для более быстрого поиска частот.

При отпускании кнопки будет автоматически выбрана радиостанция с самым сильным сигналом.

Если точная частота желаемой радиостанции известна, необходимо вращать ручку [**TUNE**] на панели управления для изменения частоты.

## Сохранение радиостанций

Любимые радиостанции могут сохраняться и воспроизводиться выбором из списка предварительных установок.

### *Сохранение текущей радиостанции*

При прослушивании радиостанции нажать и удерживать требуемую кнопку с номером на панели управления.

- Текущая радиостанция будет сохранена на выбранной позиции.
- Для сохранения следующей страницы списка настроенных станций следует нажать кнопку [**FAV**].

### **К СВЕДЕНИЮ**

- В каждом режиме может быть сохранено до 12 радиостанций.
- Если под выбранным номером уже была сохранена радиостанция, она будет заменена на текущую радиостанцию.

### *Использование функции автоматического сохранения*

Может быть произведен поиск местных радиостанций с уверенным приемом. Результат поиска может быть автоматически сохранен в списке настроенных радиостанций.

1. При отображении экрана радиоприемника нажать кнопку [**MENU/CLOCK**] на панели управления.
2. После отображения окна выбора параметров повернуть ручку [**TUNE**] для выбора **Autostore** (автоматическое сохранение) и нажать на ручку.

## Прослушивание сохраненных радиостанций

### Режим FM/AM

1. Подтвердить пронумерованную кнопку радиостанции, которая будет воспроизводиться.
  - Для просмотра следующей страницы списка настроенных станций следует нажать кнопку **[FAV]**.
2. Нажать \_\_\_\_\_ нужную пронумерованную кнопку на панели управления.
  - Также для изменения радиостанции можно нажать вверх или вниз переключатель на рулевом колесе.

## МУЛЬТИМЕДИЙНЫЙ ПРОИГРЫВАТЕЛЬ

### Воспроизведение мультимедийных файлов

Возможно воспроизведение музыкальных файлов, находящихся на различных устройствах хранения, таких как запоминающие устройства USB или смартфоны.

1. Подключить устройство к USB-порту автомобиля.
  - В зависимости от типа устройства воспроизведение может начаться немедленно после подключения к системе.
2. Нажать кнопку **[AUDIO]** на панели управления.
3. После отображения окна выбора повернуть ручку **[TUNE]** для выбора требуемого режима и нажать на ручку.

#### К СВЕДЕНИЮ

- Для включения медиаплеера следует нажать кнопку **[AUDIO]** на панели управления.
- Также для изменения режима можно многократно нажимать кнопку **[MODE]** на рулевом колесе.
- Перед подключением и (или) отключением внешних USB-устройств необходимо выключить питание аудиосистемы.
- Если всплывающее окно режима не отображается в **[MENU/CLOCK] ► Mode pop**, для изменения режима медиаплеера следует нажать кнопку **[AUDIO]** на панели управления.

При каждом нажатии кнопки **[AUDIO]** на панели управления производится последовательное переключение режима мультимедиа **USB ► Bluetooth**.

- В зависимости от модели и спецификаций автомобиля доступные кнопки, внешний вид и расположение USB-порта может отличаться.
- Не следует подключать смартфоны или MP3-устройства несколькими способами одновременно, например с помощью USB и Bluetooth. Это может привести к искажению звука и неисправности системы.
- Одновременное включение эквалайзера на подключенном устройстве и аудиосистеме (Tone) может привести к ухудшению качества звука и его искажению вследствие наложения эффектов один на другой. По возможности следует отключать эквалайзер на подключенном устройстве.

## Работа в режиме USB

Возможно воспроизведение мультимедийных файлов на портативных устройствах, таких как запоминающее устройства USB и MP3-проигрыватели. Перед подключением устройств в режиме USB необходимо проверить совместимость запоминающих устройств USB и спецификации файлов.

Подключить устройство к USB-порту автомобиля.

- Воспроизведение начнется немедленно.
- Нажать кнопку **[AUDIO]** на панели управления для отображения окна выбора режима, повернуть ручку **[TUNE]** для выбора **USB**, затем нажать на ручку.



- (1) Номер текущего файла и общее количество файлов
- (2) Время воспроизведения
- (3) Сведения о текущей композиции

Нажать кнопку **[MENU/CLOCK]** на панели щитка приборов для получения доступа к указанным ниже параметрам:

- **List (список):** доступ к списку файлов.
- **Folder list (список папок):** доступ к списку папок.
- **Information (информация):** отображение информации о текущей композиции.
- **Sound settings (параметры звука):** можно регулировать настройки звука, такие как место концентрации звука в салоне, а также амплитуда звукового сигнала в зависимости от частотных характеристик.
  - **Position (положение):** выбор места в салоне, в котором будет концентрироваться звук. Выбрать **Fade** или **Balance**. Выбор нужного элемента меню производится вращением ручки **[TUNE]** с последующим нажатием на нее. Для концентрирования звука в центре салона автомобиля следует выбрать **Centre (центр)**.
  - **Equaliser (эквалайзер):** регулирование амплитуды звукового сигнала в зависимости от частотных характеристик.
  - **Speed dependent vol. (громкость в зависимости от скорости):** автоматическое регулирование громкости в зависимости от скорости автомобиля.

### К СВЕДЕНИЮ

- В зависимости от модели автомобиля доступные параметры могут отличаться.
- Доступные параметры могут отличаться в зависимости от спецификаций аудиосистемы и усилителя.
- **Song information (информация о композиции):** при воспроизведении MP3-файлов выбрать информацию для отображения, такую как папка и файл или исполнитель, название и альбом.
- **Mode pop up (всплывающее окно режима):** отображение окна выбора режима при нажатой кнопке [AUDIO] на панели управления.
- **Date/Time (дата и время):** редактирование даты и времени на дисплее аудиосистемы.
  - **Set date (задать дату):** установка даты, отображаемой на дисплее системы.
  - **Set time (задать время):** установка отображаемого на дисплее системы времени.
  - **Time format (формат времени):** выбор 12- или 24-часового формата отображения времени.
  - **Display (Power Off) (дисплей (питание выключено)):** отображение часов при выключении питания системы.
- **Language (язык):** изменение языка интерфейса.

### Перемотка назад или вперед

Нажать кнопку [**< SEEK**] или [**TRACK >**] на панели управления.

- You can also push and hold the Up/Down lever on the steering wheel.

### Начало воспроизведения с начала

Нажать кнопку [**< SEEK**] на панели управления.

- Также можно нажать вверх переключатель на рулевом колесе.

### Воспроизведение предыдущей композиции

Для воспроизведения предыдущей композиции следует дважды нажать кнопку [**< SEEK**] на панели управления. Для воспроизведения следующей композиции следует нажать кнопку [**TRACK >**] на панели управления.

- Также можно нажать вверх или вниз переключатель на рулевом колесе.

### К СВЕДЕНИЮ

Для отображения окна выбора режима необходимо нажать кнопку [MENU/CLOCK] на панели управления и повернуть ручку [TUNE] для поиска требуемой композиции, затем нажать на ручку для воспроизведения файла.

### **Повторное воспроизведение**

Нажать кнопку [1 RPT] на панели управления. Режим повторного воспроизведения изменяется при каждом нажатии на кнопку. На экране будет отображен значок выбранного режима.

### **Воспроизведение в случайном порядке**

Нажать кнопку [2 SHFL] на панели управления. При каждом нажатии на кнопку режим воспроизведения в случайном порядке включается или выключается. При включении режима воспроизведения в случайном порядке на экране отображается соответствующий значок.

### **Поиск папок**

1. Нажать кнопку [MENU/CLOCK] на панели управления.
2. После отображения окна выбора параметров повернуть ручку [TUNE] для выбора списка папок и нажать на ручку.
3. Выбрать требуемую папку в списке папок и нажать на ручку [TUNE].
  - При этом начинается воспроизведение первой композиции в выбранной папке.

### **i Информация**

- Перед подключением к системе USB-устройства необходимо запустить двигатель автомобиля. Запуск двигателя при подключенном к системе USB-устройстве может привести к его повреждению.
- При подключении или отключении USB-устройства следует учитывать вероятность накопления статического электричества. Разряд статического электричества может привести к неисправности системы.
- Следует соблюдать осторожность, чтобы части тела и другие предметы не соприкасались с USB-портом.  
Это может привести к несчастному случаю и неисправности системы.
- Не следует многократно подключать и отключать USB-разъем в течение короткого промежутка времени. Это может привести к возникновению ошибки или неисправности системы.
- Не следует использовать USB-устройство для каких-либо иных целей кроме воспроизведения файлов. Использование USB-разъема для зарядки устройств и обогрева может привести к ухудшению характеристик и неисправности системы.

### К СВЕДЕНИЮ

- При подключении запоминающего устройства USB не следует использовать удлинительные кабели. Подключение устройства должно производиться непосредственно к USB-порту. При подключении устройств через USB-концентратор или удлинитель они могут быть не распознаны.
- Вставлять USB-разъем в USB-порт необходимо до упора. В противном случае может возникнуть ошибка связи.
- При отключении запоминающего устройства USB звук может быть искаженным.
- Системой могут воспроизводиться только файлы стандартного формата.
- Следующие типы USB-устройств могут не распознаваться или не работать должным образом:
  - зашифрованные MP3-проигрыватели;
  - USB-устройства, которые не распознаются в качестве съемных дисков
- USB-устройство может не распознаваться ввиду плохого состояния.
- Некоторые USB-устройства могут быть несовместимы с аудиосистемой.
- В зависимости от типа, вместимости и формата файлов на USB-устройстве, время распознавания устройства может быть более длительным.
- Отображение изображений и воспроизведение видео не поддерживаются.

## BLUETOOTH

### Подключение устройств Bluetooth

Bluetooth — это технология беспроводной связи малого радиуса действия. Технология Bluetooth позволяет подключать находящиеся поблизости мобильные устройства для беспроводного обмена данными между ними.

Таким образом устройства можно использовать более эффективно.

Для использования функции Bluetooth сперва необходимо подключить устройство с поддержкой технологии Bluetooth, такое как мобильный телефон или MP3-проигрыватель, к системе. Следует убедиться, что подключаемым устройством поддерживается технология Bluetooth.



### ОСТОРОЖНО

Перед подключением устройств Bluetooth следует остановить автомобиль в безопасном месте. Отвлечение во время управления автомобилем может привести к травме или смерти.

### К СВЕДЕНИЮ

- На данной системе можно использовать только функции громкой связи Bluetooth и аудиосистемы. На подключаемом мобильном устройстве должны поддерживаться обе эти функции.
- Некоторые устройства Bluetooth могут стать причиной отказа в работе аудиосистемы или образования электромагнитных помех. В этом случае проблема может быть решена перемещением устройства в другое место.
- На некоторых устройствах Bluetooth или мобильных телефонах могут быть доступны не все функции.
- В случае нестабильной работы системы вследствие ошибки связи Bluetooth между автомобилем и устройством следует удалить сопряженные устройства и выполнить их повторное подключение.



- Если соединение Bluetooth нестабильно, необходимо выполнить указанные ниже действия.

1. Выключить, затем снова включить Bluetooth на устройстве. После этого снова подключить устройство.
2. Выключить, затем снова включить устройство. После этого снова подключить его.
3. Извлечь батарею из устройства, затем вставить ее обратно. Включить и снова подключить устройство.
4. Удалить сопряжение Bluetooth в системе и на устройстве, затем снова выполните подключение.

- Если функция Bluetooth на устройстве отключена, его подключение невозможно.

Следует убедиться, что функция Bluetooth на устройстве включена.

### **Сопряжение устройстве с системой**

При подключении Bluetooth сначала необходимо выполнить сопряжение с системой, чтобы добавить устройство в список устройств Bluetooth. Возможна регистрация до пяти устройств.

1. Нажать кнопку **[PHONE]** на панели управления, выбрать **Phone settings (настройки телефона) ► Add new device (добавить новое устройство)**.

- При первом подключении устройства к системе также можно нажать кнопку вызова и приема на рулевом колесе.

2. На мобильном устройстве Bluetooth, которое будет подключено, включить Bluetooth, затем найти и выбрать систему автомобиля.

- Проверить название системы Bluetooth, которое отображается во всплывающем окне новой регистрации на экране системы.

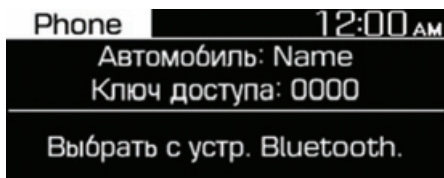

3. Ввести или подтвердить пароль для подтверждения соединения.
  - Если на экране устройства Bluetooth отображается экран ввода пароля, следует ввести пароль «0000», который отображается на экране системы.
  - Если на экране устройства Bluetooth отображается 6-значный пароль, необходимо убедиться в соответствии пароля на устройстве Bluetooth с паролем на экране системы, затем подтвердить подключение на устройстве.

#### К СВЕДЕНИЮ

- Изображение в данном руководстве приводится только для справки. См. точное наименование автомобиля и устройства Bluetooth на экране системы.
- Пароль по умолчанию «0000».
- После предоставления доступа системе для подключения к устройству может потребоваться некоторое время. После выполнения подключения в верхней правой части экрана отображается значок состояния подключения Bluetooth.

- Параметры разрешений доступны для редактирования в меню настроек Bluetooth мобильного телефона. Для дополнительной информации см. руководство пользователя мобильного телефона.
- Для регистрации нового устройства должны быть повторно выполнены шаги с 1 по 3.
- При включении функции автоматического подключения Bluetooth во время нахождения рядом с автомобилем при работающем двигателе телефонный разговор может перейти в режим громкой связи.  
Если автоматическое подключение системы к устройству не требуется, следует выключить Bluetooth на устройстве.
- При подключении к системе Bluetooth аккумуляторная батарея устройства может разряжаться быстрее.

### **Подключение сопряженного устройства**

Для использования устройства Bluetooth в системе необходимо подключить сопряженное устройство к системе. К системе может быть одновременно подключено не более одного устройства.

1. Нажать кнопку **[PHONE]** на панели управления, затем выбрать **Phone settings (настройки телефона) ► Paired devices (сопряженные устройства)**.

- Если устройство не подключено, нажать кнопку вызова и приема на рулевом колесе.

2. Вращать ручку **[TUNE]** для выбора устройство для подключения, затем нажать на ручку.

- Если к системе уже подключено другое устройство, его необходимо отключить. Выбрать подключенное устройство для отключения.

### **К СВЕДЕНИЮ**

- В случае завершения соединения вследствие покидания устройством зоны подключения или возникновения ошибки соединение будет автоматически возобновлено после возврата устройства в зону подключения или устранения ошибки.
- В зависимости от приоритета автоматического подключения, подключение может занять некоторое время.

### **Отсоединение устройства**

Если использование устройства Bluetooth больше не требуется или должно быть подключено другое устройство, необходимо отключить подключенное в данный момент устройство.

1. Нажать кнопку **[PHONE]** на панели управления, затем выбрать **Phone settings (настройки телефона) ► Paired devices (сопряженные устройства)**.

2. Вращая ручку **[TUNE]** выбрать подключенное в данный момент устройство и нажать на ручку.

3. Нажать кнопку **[1 RPT]** для выбора **Yes (да)**.

## Удаление сопряженных устройств

Если больше не требуется сопряжение устройства Bluetooth или необходимо подключить новое устройство, когда список подключенных устройств полон, следует удалить сопряженные устройства.

1. Нажать кнопку **[PHONE]** на панели управления, затем выбрать **Phone settings (настройки телефона) ► Delete devices (удалить устройства)**.
2. Вращать ручку **[TUNE]** для выбора устройства для удаления, затем нажать на ручку.
3. Нажать кнопку **[1 RPT]** для выбора **Yes (да)**.

### К СВЕДЕНИЮ

- При удалении сопряженного устройства также удаляются сохраненные в системе журнал вызовов и контакты.
- Для последующего подключения удаленного устройства необходимо заново выполнить сопряжение.

## Использование аудиоустройства Bluetooth

Воспроизведение находящихся в памяти аудиоустройства музыкальных файлов через динамики автомобиля.

1. Нажать кнопку **[AUDIO]** на панели управления.
2. После отображения окна выбора повернуть ручку **[TUNE]** для выбора аудио Bluetooth и нажать на ручку.



- (1) Сведения о текущей композиции

Нажать кнопку **[MENU/CLOCK]** на панели щитка приборов для получения доступа к указанным ниже параметрам:

- **Sound settings (параметры звука):** можно регулировать настройки звука, такие как место концентрации звука в салоне, а также амплитуда звукового сигнала в зависимости от частотных характеристик.
  - **Position (положение):** выбор места в салоне, в котором будет концентрироваться звук. Выбрать **Fade** или **Balance**. Выбор нужного элемента меню производится вращением ручки **[TUNE]** с последующим нажатием на нее. Для концентрирования звука в центре салона автомобиля следует выбрать **Centre (центр)**.
  - **Equaliser (эквалайзер):** регулирование амплитуды звукового сигнала в зависимости от частотных характеристик.
  - **Speed dependent vol. (громкость в зависимости от скорости):** автоматическое регулирование громкости в зависимости от скорости автомобиля.

### К СВЕДЕНИЮ

- В зависимости от модели автомобиля доступные параметры могут отличаться.
- Доступные параметры могут отличаться в зависимости от спецификаций аудиосистемы и усилителя.

- **Mode popur (всплывающее окно режима):** отображение окна выбора режима при нажатой кнопке **[AUDIO]** на панели управления.
- **Date/Time (дата и время):** редактирование даты и времени на дисплее аудиосистемы.
  - **Set date (задать дату):** установка даты, отображаемой на дисплее системы.
  - **Set time (задать время):** установка отображаемого на дисплее системы времени.
  - **Time format (формат времени):** выбор 12- или 24-часового формата отображения времени.
  - **Display (Power Off) (дисплей (питание выключено)):** отображение часов при выключении питания системы.
- **Language (язык):** изменение языка интерфейса.

### Пауза и возобновление воспроизведения

Для приостановки воспроизведения нажать на ручку **[TUNE]** на панели управления. Для возобновления воспроизведения повторно необходимо еще раз нажать на ручку **[TUNE]**.

- Также можно нажать на кнопку Mute (отключение звука) на дистанционном управлении на рулевом колесе.

### **Начало воспроизведения с начала**

Нажать кнопку [**< SEEK**] на панели управления.

- Также можно нажать вверх переключатель на рулевом колесе.

### **Воспроизведение предыдущей композиции**

Для воспроизведения предыдущей композиции следует дважды нажать кнопку [**< SEEK**] на панели управления. Для воспроизведения следующей композиции следует нажать кнопку [**TRACK >**] на панели управления.

- Также можно нажать вверх или вниз переключатель на рулевом колесе.

#### **К СВЕДЕНИЮ**

В зависимости от подключенного устройства Bluetooth или мобильного телефона, функция воспроизведения предыдущей или следующей композиции может быть недоступна.

### **Повторное воспроизведение**

Нажать кнопку [**1 RPT**] на панели управления. Режим повторного воспроизведения изменяется при каждом нажатии на кнопку. На экране будет отображен значок выбранного режима.

### **Воспроизведение в случайном порядке**

Нажать кнопку [**2 SHFL**] на панели управления. При каждом нажатии на кнопку режим воспроизведения в случайном порядке включается или выключается. При включении режима воспроизведения в случайном порядке на экране отображается соответствующий значок.

#### **К СВЕДЕНИЮ**

- Элементы управления могут отличаться, в зависимости от подключенного устройства Bluetooth, мобильного телефона или музыкального плеера.
- Поток воспроизведения на некоторых музыкальных плеерах может быть недоступно.
- На некоторых устройствах Bluetooth или мобильных телефонах могут быть доступны не все функции.
- Если телефон с Bluetooth используется для воспроизведения музыки, при входящем или исходящем вызове воспроизведение будет остановлено.
- Прием входящего вызова или совершение исходящих вызовов во время воспроизведения в режиме Bluetooth может привести к звуковым помехам.

- На некоторых моделях мобильных телефонов при использовании режима Bluetooth во время воспроизведение музыки через подключение Bluetooth воспроизведение может не возобновляться автоматически после завершения звонка.
- На некоторых мобильных телефонах при переключении дорожек во время воспроизведения в режиме Bluetooth вероятно возникновение «хлопающего» звука.
- В режиме воспроизведения музыки по Bluetooth функция перемотки назад или вперед не поддерживается.
- В режиме воспроизведения музыки по Bluetooth функция списка воспроизведения не поддерживается.
- При отключении устройства Bluetooth режим воспроизведения музыки по Bluetooth будет выключен.

## Подключение мобильного телефона по Bluetooth

Технологию Bluetooth можно использовать для громкой связи. Встроенные в автомобиль микрофон и динамики позволяют использовать функцию громкой связи, которая обеспечивает удобство и безопасность во время управления автомобилем. При этом на экране системы отображается информация о вызове.



### ОСТОРОЖНО

- Перед подключением устройств Bluetooth следует остановить автомобиль в безопасном месте. Отвлечение во время управления автомобилем может привести к травме или смерти.
- Запрещается производить набор номера телефона и пользоваться мобильным телефоном при управлении автомобилем. Использование мобильного телефона может отвлекать внимание водителя, в результате чего способность распознать угрожающие ситуации, а также возможность справиться с непредвиденными ситуациями, может ухудшиться, что может стать причиной дорожно-транспортного происшествия. В случае необходимости для выполнения вызовов следует использовать функцию громкой связи Bluetooth и стараться говорить как можно меньшее количество времени.

**К СВЕДЕНИЮ**

- Если подключенный мобильный телефон отсутствует, перейти на экран мобильного телефона невозможно. Для использования функции телефона с поддержкой Bluetooth мобильный телефон должен быть подключен к системе.
- Функция громкой связи через Bluetooth может не работать при потере сигнала, как при движении по туннелю, под землей или в гористой местности.
- Качество связи может ухудшаться в следующих условиях:
  - слабый сигнал мобильной связи;
  - внутри автомобиля много электромагнитных помех;
  - мобильный телефон расположен рядом с металлическими предметами, такими как банки с напитками.
- Громкость и качество звука при громкой связи Bluetooth может зависеть от подключенного мобильного телефона.

**Совершение вызова**

Если мобильный телефон подключен к системе, для выполнения вызова можно выбрать абонента из журнала вызовов и списка контактов.

1. Нажать кнопку **[PHONE]** на панели управления.
  - Также можно нажать кнопку вызова или приема звонка на рулевом колесе.
2. Выбрать номер телефона.
  - Для выбора номера телефона из списка избранного нажать **Favourites (избранное)**.
  - Для выбора номера телефона из журнала вызовов выбрать **Call history (журнал вызовов)**.
  - Для выбора номера телефона из загруженного с подключенного мобильного телефона списка контактов выбрать **Contacts (контакты)**.
3. Для завершения звонка нажать кнопку **[2 SHFL]** на панели управления.
  - Также можно нажать кнопку завершения звонка на рулевом колесе.



### Внесение номеров в список избранных

Для удобства использования громкой связи Bluetooth можно внести номера в список избранных.

1. При отображении экрана телефона повернуть ручку [TUNE] на панели управления для выбора **Favourites (избранное)** и нажать на ручку.
2. Выбрать [MENU/CLOCK] ► **Add new favourites (добавить в избранное)**.
3. Нажать кнопку [1 RPT] и выбрать нужный номер телефона.

### Использование списка избранного

1. При отображении экрана телефона повернуть ручку [TUNE] на панели управления для выбора **Favourites (избранное)** и нажать на ручку.
2. Для выбора нужного контакта вращать ручку [TUNE], затем нажать на нее для совершения вызова.

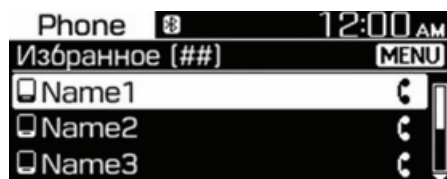

Нажать кнопку [MENU/CLOCK] на панели щитка приборов для получения доступа к указанным ниже параметрам:

- **Add new favourites (добавить в избранное)**: добавить часто используемый номер телефона в избранное.
- **Delete items (удалить записи)**: удаление выбранных контактов из избранного.

- **Delete all (удалить все)**: удаление из избранного всех контактов.

### К СВЕДЕНИЮ

- Для каждого устройства в памяти может быть сохранено не более 20 избранных контактов.
- Для сохранения контактов в качестве избранного сначала необходимо загрузить контакты в аудиосистему.
- Список избранных контактов на мобильном телефоне не загружается в аудиосистему.
- При редактировании данных на мобильном телефоне избранные контакты в аудиосистеме автоматически не обновляются. Для этого необходимо удалить и добавить контакт в избранное повторно.
- При подключении нового мобильного телефона избранные контакты, установленные для предыдущего телефона, не будут отображаться, но они остаются в системе до удаления соответствующего телефона из списка устройств.

## Использование журнала вызовов

1. При отображении экрана телефона повернуть ручку [TUNE] на панели управления для выбора **Call history (журнал вызовов)** и нажать на ручку.
2. Для выбора нужного контакта вращать ручку [TUNE], затем нажать на нее для совершения вызова.

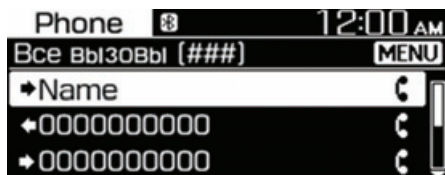

Нажать кнопку [MENU/CLOCK] на панели щитка приборов для получения доступа к указанным ниже параметрам:

- **Download (загрузить):** загрузка журнала вызовов.
- **All calls (все вызовы):** просмотр всех записей.
- **Dialled calls (набранные вызовы):** просмотр только набранных вызовов.
- **Received Calls (принятые вызовы):** просмотр только принятых вызовов.
- **Missed Calls (пропущенные вызовы):** просмотр только пропущенных вызовов.

## К СВЕДЕНИЮ

- Некоторыми мобильными телефонами функция загрузки может не поддерживаться.
- Доступ к журналу вызовов доступен только при наличии подключенного к аудиосистеме мобильного телефона.
- Вызовы, поступающие с телефона со скрытым номером, не сохраняются в журнале вызовов.
- Для каждого списка может быть сохранено до 50 вызовов.
- На экране системы не будут отображаться продолжительность вызова и информация о времени.
- Для загрузки журнала вызовов с мобильного телефона потребуется соответствующее разрешение. При загрузке данных, возможно, потребуется разрешить загрузку на мобильном телефоне. В случае сбоя загрузки следует проверить мобильный телефон на предмет уведомлений и на наличие разрешения в настройках телефона.
- При загрузке журнала вызовов предыдущие данные будут удалены.

### Использование списка контактов

1. При отображении экрана телефона повернуть ручку [TUNE] на панели управления для выбора **Contacts (контакты)** и нажать на ручку.
2. Для выбора нужной группы буквенно-цифровых символов вращать ручку [TUNE], затем нажать на нее.
3. Для выбора нужного контакта вращать ручку [TUNE], затем нажать на нее для совершения вызова.



Нажать кнопку [MENU/CLOCK] на панели щитка приборов для получения доступа к указанным ниже параметрам:

- **Download (загрузить):** загрузка контактов с мобильного телефона.

### К СВЕДЕНИЮ

- Просмотр контактов доступен только при подключенном устройстве Bluetooth.
- С устройства Bluetooth можно загрузить контакты только поддерживаемого формата. Контакты из некоторых приложений не будут загружены.
- С устройства можно загрузить до 2000 контактов.
- Некоторыми мобильными телефонами функция загрузки может не поддерживаться.
- В зависимости от характеристик системы некоторые из загруженных контактов могут быть потеряны.
- Загружаются контакты как с внутренней памяти телефона, так и с SIM-карты. Для некоторых мобильных телефонах загрузка контактов с SIM-карты недоступна.
- Специальные символы и цифры в имени контакта могут не отображаться надлежащим образом.
- Для загрузки контактов с мобильного телефона потребуется соответствующее разрешение. При загрузке данных, возможно, потребуется разрешить загрузку на мобильном телефоне. В случае сбоя загрузки следует проверить мобильный телефон на предмет уведомлений и на наличие разрешения в настройках телефона.

- В зависимости от модели и состояния мобильного телефона загрузка может занять более длительное время.
- При загрузке контактов предыдущие данные будут удалены.
- Редактировать и удалять контакты с помощью аудиосистемы невозможно.
- При подключении нового мобильного телефона контакты, установленные для предыдущего телефона, не будут отображаться, но они остаются в системе до удаления соответствующего телефона из списка устройств.

### Ответы на вызовы

При поступлении входящего вызова на экране аудиосистемы отображается всплывающее окно, уведомляющее о входящем вызове.

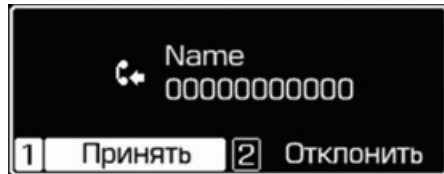

Для ответа на входящий вызов нажать кнопку [1 RPT] на панели управления.

- Также можно нажать кнопку вызова или приема звонка на рулевом колесе.

Для отклонения входящего вызова нажать кнопку [2 SHFL] на панели управления.

- Также можно нажать кнопку завершения звонка на рулевом колесе.

### К СВЕДЕНИЮ

- Некоторыми моделями мобильных телефонов отклонение входящего вызова может не поддерживаться.
- Пока мобильный телефон остается подключен к аудиосистеме, звук вызова может поступать из динамиков автомобиля, даже если телефон находится вне автомобиля в пределах зоны подключения. Для отключения следует отсоединить устройство от системы или выключить Bluetooth на мобильном устройстве.

### Использование опций во время вызова

Во время вызова будет отображаться показанный ниже экран. Для выполнения функции нажать соответствующую кнопку.

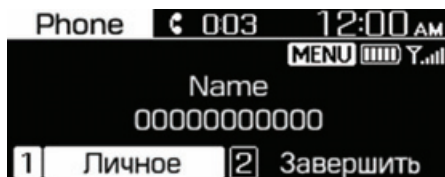

Для переключения вызова на мобильный телефон нажать кнопку **[1 RPT]** на панели управления.

- Также можно нажать и удерживать кнопку вызова и приема на рулевом колесе.

Для завершения звонка нажать кнопку **[2 SHFL]** на панели управления.

- Также можно нажать кнопку завершения звонка на рулевом колесе.

Нажать кнопку **[MENU/CLOCK]** на панели щитка приборов для получения доступа к указанным ниже параметрам:

- **Microphone Volume (Outgoing Volume) (громкость микрофона (исходящего звука)):** регулирование громкости микрофона или выключение микрофона, чтобы собеседник не мог слышать говорящего.

### К СВЕДЕНИЮ

- Если номер абонента внесен в список контактов, на экране будет отображаться его имя и номер телефона. Если номер абонента не внесен в список контактов, на экране будет отображаться только номер телефона.
- Во время звонка с использованием громкой связи Bluetooth переключиться на какой-либо другой экран, например на экран воспроизведения музыки, будет невозможно.
- Качество связи у различных моделей мобильных телефонов может отличаться. При использовании некоторых телефонов голос может казаться собеседнику менее различимым.
- На некоторых мобильных телефонах номер телефона может не отображаться.
- На некоторых мобильных телефонах функция переключения вызовов может быть недоступна.

## ЭКСТРЕННЫЙ ВЫЗОВ ЭРА-ГЛОНАСС (ПРИ НАЛИЧИИ)

Система ЭРА-ГЛОНАСС представляет собой службу автоматического аварийного вызова в случае дорожно-транспортного происшествия или другого несчастного случая на дороге.

### SOS

Водитель или пассажир осуществляют вызов в единую дежурно-диспетчерскую службу нажатием кнопки SOS, чтобы связаться с необходимой аварийной службой.

- Звук выключается, а на экране отображается «SOS».

### Проверка системы вызова помощи

Службу ЭРА-ГЛОНАСС можно запустить в режиме проверки нажатием кнопки SOS TEST.

- Звук выключается, а на экране отображается «SOS TEST».

### **К СВЕДЕНИЮ**

Более подробная информация приводится в разделе «Информационно-развлекательная система»

## ЗНАЧКИ СОСТОЯНИЯ СИСТЕМЫ

Значки состояния отображаются в верхней части экрана и указывают на текущее состояние системы.

Следует ознакомиться со значками состояния системы, которые появляются при выполнении действий и включении функций.

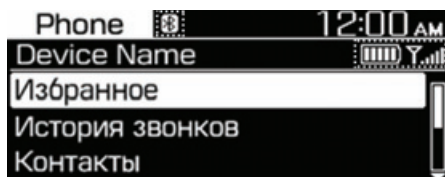

### Bluetooth

| Значок | Описание   |
|--------|--|
|        | Уровень заряда батареи подключенного устройства Bluetooth                              |
|        | С помощью Bluetooth подключен мобильный телефон или аудиоустройство                    |
|        | Активен вызов по Bluetooth   |
|        | Во время вызова по Bluetooth микрофон отключен   |
|        | Загрузка журнала вызовов с мобильного устройства, подключенного к системе по Bluetooth |
|        | Загрузка контактов с мобильного устройства, подключенного к системе по Bluetooth       |

### Уровень сигнала

| Значок | Описание   |
|--------|--|
|        | Уровень сигнала подключенного по Bluetooth мобильного телефона |

### К СВЕДЕНИЮ

- Уровень заряда батареи, отображаемый на экране системы, может отличаться от уровня, отображаемого на экране подключенного устройства.
- Уровень сигнала, отображаемая на экране системы, может отличаться от уровня сигнала, отображаемого на экране подключенного устройства.
- Некоторые значки состояния, в зависимости от модели и спецификаций автомобиля, могут не отображаться.

## СПЕЦИФИКАЦИИ АУДИОСИСТЕМЫ

### USB

#### Поддерживаемые аудио форматы

- Спецификация звукового файла
  - Аудиоформат WAVeform
  - MPEG1/2/2,5, аудиоуровень 3
  - Формат аудиофайла для Windows версии 7.X/8.X
- Битовая скорость
  - MPEG1 (аудиоуровень 3): 32/40/48/56/64/80/96/112/128/160/192/224/256/320 кбит/с
  - MPEG2 (аудиоуровень 3): 8/16/24/32/40/48/56/64/80/96/112/128/144/160 кбит/с
  - MPEG2.5 (аудиоуровень 3): 8/16/24/32/40/48/56/64/80/96/112/128/144/160 кбит/с
  - WMA (верхний диапазон): 48/64/80/96/128/160/192 кбит/с
- Битов на компонент
  - WAV (PCM (стерео)): 24 бита
  - WAV (IMA ADPCM): 4 бита
  - WAV (MS ADPCM): 4 бита
- Частота дискретизации
  - MPEG1: 44 100/48 000/32 000 Гц
  - MPEG2: 22 050/24 000/16 000 Гц
  - MPEG2.5: 11 025/12 000/8000 Гц
  - WMA: 32 000/44 100/48 000 Гц
  - WAV: 44 100/48 000 Гц
- Максимальная длина имени папки или файла (на основе Юникода): 40 английских или корейских символа
- Поддерживаемые знаки для имен папок и файлов (поддержка Юникода): 2604 корейских символа, 94 буквенно-цифровых символа, 4888 китайских символов, 986 специальных символов

- Максимальное число папок: 1000
- Максимальное число файлов: 5000

#### К СВЕДЕНИЮ

- Файлы, формат которых не поддерживается, могут не распознаваться или не воспроизводиться, или информация о них, например название файла, может отображаться неверно.
- Системой распознаются только файлы формата .mp3, .wma и .wav. Если формат файла не распознается, следует изменить формат с помощью новейшего программного обеспечения для кодирования.
- Устройством могут не поддерживаться некоторые файлы, блокированные с помощью DRM (управления цифровыми правами).
- Для сжатых файлов MP3/WMA и WAV, в зависимости от скорости передачи данных, будет иметь место разница в качестве звучания. (Музыкальные файлы с более высокой скоростью передачи данных (скорость потока) имеют лучшее качество звука).
- Японские иероглифы и упрощенные китайские иероглифы в названии папок или файлов могут отображаться неверно.



### **Поддерживаемые устройства-накопители USB**

- Байт или сектор: 64 кбайт или меньше
- Система форматирования: FAT12/16/32 (рекомендуется), ранее FAT/NTFS

#### **К СВЕДЕНИЮ**

- Надлежащая работа гарантируется только для запоминающих устройств USB с металлической оболочкой вилочного типа.
  - Запоминающие устройства USB с пластмассовыми вилками могут не распознаваться.
  - Запоминающие устройства USB со встроенными картами памяти, такими как CF- или SD-карты, могут не распознаваться.
- Жесткие диски USB могут не распознаваться.
- При использовании запоминающего устройства USB большой емкости с несколькими логическими дисками будут распознаны только расположенные в первом разделе файлы.
- Если на запоминающем устройстве USB расположено приложение, соответствующие файлы мультимедиа не могут быть воспроизведены.
- Для обеспечения лучшей совместимости должны использоваться устройства USB 2.0.

### **Bluetooth**

- Bluetooth класс мощности 2: от минус 6 до 4 дБм
- Мощность передачи по воздуху: не более 3 мВт
- Диапазон частот: 2400–2483,5 МГц
- Версия программного исправления ошибок ОЗУ Bluetooth: 1

## ТОРГОВЫЕ МАРКИ

Другие товарные знаки и товарные наименования принадлежат их соответствующим владельцам.

- Словесный знак и логотип Bluetooth® являются принадлежащими компании Bluetooth SIG, Inc. зарегистрированными и торговыми знаками, любое использование таких торговых знаков компанией HYUNDAI производится по лицензии.



## ДЕКЛАРАЦИЯ О СООТВЕТСТВИИ СЕ RED для ЕС

### EU Declaration of Conformity <sup>[1]</sup>

HYUNDAI  
MOBIS

#### Product details <sup>[2]</sup>

**Product** <sup>[3]</sup> Car Audio System

**Model** <sup>[4]</sup> ACBB1DVEP, ACBB0DVGG, ACBB1DVGG, ACBB0DVGN, ACBB0DVGL, ACBB0DVGP,  
ACBB0DVMG, ACBB0DVEG, ACBB1DVEG, ACBB0DVEP, ACBB1DVMG

We hereby declare, that the product above is in compliance with the essential requirements of the Directive 2014/53/EU by application of <sup>[5]</sup>

#### Applied Standards <sup>[6]</sup>

**Article** <sup>[7]</sup> 3.2  
Radio <sup>[8]</sup> ETSI EN 300 328 V.2.1.1 / ETSI EN 303 345 V1.1.7 (final draft)

**Article** <sup>[7]</sup> 3.1b  
EMC <sup>[9]</sup> ETSI EN 301 489-1 v2.2.0 (draft) / ETSI EN 301 489-17 V3.2.0(draft)  
/ EN 55032:2015 / EN 55035:2017

**Article** <sup>[7]</sup> 3.1a  
Safety <sup>[10]</sup>, Health <sup>[11]</sup> EN 60065:2014 + A11:2017 / EN 62311:2008

#### Manufacturer <sup>[12]</sup>

Hyundai MOBIS Co., Ltd.

203, Teheran-ro, Gangnam-gu,

Seoul, 06141, Korea

Tel: +82-31-260-2707

#### Representative in the EU <sup>[13]</sup>

MOBIS Parts Europe N.V.

Wilhelm-Fay-Strabe 51,

Frankfurt Main, 65936, Germany

Tel: +49-69-85096-5011

#### Notified Body <sup>[14]</sup>

TUV SUD BABT / TUV SUD Group

Octagon House, Concorde Way, Fareham

Hampshire, PO15 5RL, United Kingdom

Notified Body Identification <sup>[15]</sup> 0168

The Certificate No.: BABT-RED001314 i01

#### Signed By <sup>[17]</sup>

March 13, 2019

This declaration of conformity is issued under the sole responsibility of the manufacturer. <sup>[16]</sup>



Seunghoon Choe

Representative

Hyundai MOBIS Co., Ltd.

#### Additional information <sup>[18]</sup>

HW: DN8.EUR.AUDIO4.OV.001

SW: DN8.EUR\_C.SOP.001

## 6. Во время движения

|  |      |
|--|------|
| Перед поездкой.....  | 6-6  |
| Перед поездкой.....  | 6-6  |
| Перед запуском двигателя.....  | 6-6  |
| Замок зажигания.....   | 6-8  |
| Замок зажигания с ключом.....  | 6-8  |
| Кнопка запуска и остановки двигателя.....                              | 6-12 |
| Автоматическая коробка передач.....                                    | 6-17 |
| Работа АКПП.....   | 6-17 |
| Парковка.....  | 6-22 |
| Сообщение на ЖК-дисплее.....   | 6-23 |
| Приемы безопасного вождения.....                                       | 6-25 |
| Тормозная система.....   | 6-27 |
| Усилитель тормозов.....  | 6-27 |
| Индикатор износа дисковых тормозов.....                                | 6-28 |
| Стояночный тормоз (Ножной тип).....                                    | 6-28 |
| Электрический стояночный тормоз (EPB).....                             | 6-30 |
| Автоматическое удержание.....  | 6-35 |
| Антиблокировочная тормозная система (АБС).....                         | 6-40 |
| Электронная система динамической стабилизации (ESC).....               | 6-42 |
| Система управления стабилизацией транспортного средства.....           | 6-46 |
| Система помощи при трогании на уклоне (HAC).....                       | 6-47 |
| Предупреждения об экстренной остановке (ESS).....                      | 6-48 |
| Приемы безопасного торможения.....                                     | 6-49 |
| Встроенная система управления режимом движения.....                    | 6-50 |
| Режим вождения.....  | 6-50 |
| Интеллектуальное переключение с помощью<br>маршрутного компьютера..... | 6-55 |

|  |       |
|--|-------|
| Система предотвращения фронтального столкновения (FCA) —<br>комбинированный датчик (кроме средней Азии) (если имеется) .....   | 6-57  |
| Настройки и включение системы .....  | 6-58  |
| Предупреждающее сообщение FCA и управление системой .....  | 6-61  |
| Датчик FCA (Передний Радар/Камера Переднего Вида) .....  | 6-64  |
| Неисправность системы .....  | 6-67  |
| Ограничения системы .....  | 6-69  |
| Система предотвращения фронтального столкновения<br>(FCA) — поворот на перекрестке (если имеется) .....  | 6-76  |
| Система предупреждения (BCW) .....   | 6-81  |
| Описание системы .....   | 6-81  |
| Настройка и управление системой .....  | 6-82  |
| Предупреждающее сообщение и управление системой .....  | 6-84  |
| Датчик обнаружения .....   | 6-86  |
| Ограничения системы .....  | 6-88  |
| Система предупреждения столкновений с автомобилем в слепой зоне<br>(BCW)/система предотвращения столкновений с автомобилем в<br>слепой зоне (BCA) (если имеется) ..... | 6-92  |
| Описание системы .....   | 6-92  |
| Настройки и включение системы .....  | 6-94  |
| Предупреждающее сообщение и управление системой .....  | 6-96  |
| Датчик обнаружения<br>(Передняя Видеокамера и Задний Угловой Радар) .....  | 6-99  |
| Ограничения системы .....  | 6-102 |
| Декларация о соответствии .....  | 6-106 |
| Радиочастотные компоненты (задний угловой радар)<br>соответствуют: .....   | 6-106 |

## 6. Во время движения

|  |       |
|--|-------|
| Система предупреждения о движении в пересекающемся направлении сзади (RCCW) / система предотвращения столкновения в пересекающемся направлении сзади (RCCA)..... | 6-110 |
| Описание системы .....   | 6-110 |
| Настройки и включение системы .....  | 6-111 |
| Предупреждающее сообщение и управление системой .....  | 6-114 |
| Датчик обнаружения.....  | 6-117 |
| Ограничения системы .....  | 6-120 |
| Система удержания на полосе движения (LKA) .....   | 6-125 |
| Работа системы LKA .....   | 6-127 |
| Изменение функции LKA .....  | 6-127 |
| Контрольная лампа и сообщение .....  | 6-130 |
| Ограничения системы .....  | 6-132 |
| Система слежения за полосой движения (LFA).....  | 6-134 |
| Работа системы LFA.....  | 6-136 |
| Предупреждающее сообщение .....  | 6-137 |
| Ограничения системы .....  | 6-139 |
| Система контроля внимания водителя (DAW) .....   | 6-141 |
| Настройка и управление системой .....  | 6-141 |
| Сброс показаний системы .....  | 6-143 |
| Режим ожидания системы .....   | 6-144 |
| Неисправность системы .....  | 6-144 |
| Уведомление о покидании ведущего автомобиля.....   | 6-147 |
| Настройка системы и условия работы .....   | 6-147 |
| Монитор слепых зон (BVM).....  | 6-149 |
| Круиз-контроль (CC).....   | 6-150 |
| Работа системы круиз-контроля.....   | 6-150 |

|  |       |
|--|-------|
| Интеллектуальный круиз-контроль (SCC)<br>с функцией stop & go (если имеется).....                                | 6-155 |
| Переключатель системы интеллектуального круиз-контроля .....   | 6-156 |
| Регулировка скорости системой интеллектуального<br>круиз-контроля .....  | 6-156 |
| Поддержание системой интеллектуального круиз-контроля<br>заданной дистанции между транспортными средствами ..... | 6-163 |
| Датчик для контроля дистанции до идущего впереди транспортного<br>средства .....                                 | 6-166 |
| Переключение в режим круиз-контроля .....  | 6-169 |
| Ограничения системы .....  | 6-169 |
| Декларация о соответствии .....  | 6-175 |
| Радиочастотный компонент (передний радар) соответствует:.....  | 6-175 |
| Особые условия вождения .....  | 6-176 |
| Опасные условия вождения .....   | 6-176 |
| Раскачивание автомобиля.....   | 6-176 |
| Выполнение плавных поворотов.....  | 6-177 |
| Управление автомобилем в ночное время .....  | 6-177 |
| Управление автомобилем под дождем.....   | 6-178 |
| Управление автомобилем в затопленных местах .....  | 6-178 |
| Движение по автомагистралям .....  | 6-179 |
| Вождение в зимних условиях .....   | 6-180 |
| Вождение по снегу и льду.....  | 6-180 |
| Меры предосторожности в зимний период .....  | 6-183 |
| Буксировка прицепа .....   | 6-185 |
| При буксировке прицепа .....   | 6-186 |
| Оборудование для буксировки прицепа .....  | 6-190 |
| Управление автомобилем с прицепом .....  | 6-192 |
| Техническое обслуживание при буксировке прицепа .....  | 6-196 |
| Масса автомобиля.....  | 6-197 |
| Перегрузка .....   | 6-198 |



## **ОСТОРОЖНО**

**Угарный газ (СО) является ядовитым. Его вдыхание может привести к потере сознания и смерти.**

Выхлопные газы содержат не имеющий цвета и запаха углекислый газ.

### **Не вдыхайте выхлопные газы.**

При появлении запаха выхлопных газов внутри салона следует немедленно открыть окно. Вдыхание угарного газа может привести к потере сознания и смерти от удушья.

### **Следите за тем, чтобы в выхлопной системе не было утечек газов.**

Выхлопную систему необходимо проверять при каждом подъеме автомобиля для замены масла и других целей. При изменении звука работы выхлопной системы или в случае удара чем-либо снизу автомобиля рекомендуется как можно скорее проверить выхлопную систему в официальном дилерском центре HYUNDAI.

### **Не оставляйте двигатель включенным в закрытых помещениях.**

Работа двигателя на холостом ходу в гараже грозит опасностью, даже если двери гаража открыты. Запустив двигатель, следует сразу выехать из гаража.

### **Избегайте длительной работы двигателя на холостом ходу, когда в салоне автомобиля находятся люди.**

Вынужденная длительная работа двигателя на холостом ходу при нахождении людей в салоне автомобиля допускается только вне закрытых помещений. При этом необходимо установить регулятор притока воздуха в положение подачи свежего воздуха, а регулятор вентилятора на максимальную мощность, чтобы обеспечить подачу в салон свежего воздуха.

### **Не допускайте засорения воздухозаборных отверстий.**

Для поддержания нормальной работы вентиляционной системой следите за тем, чтобы расположенные перед ветровым стеклом воздухозаборные отверстия не забивались снегом, льдом и т. п.

### **При необходимости движения с открытым багажником:**

Закройте все окна.

Откройте воздушные заслонки панели приборов.

Установите регулятор притока воздуха в положение подачи свежего воздуха, регулятор управления воздушным потоком в положение “Пол” или “Лицо”, а регулятор вентилятора на максимальную мощность.



## ПЕРЕД ПОЕЗДКОЙ

### Перед поездкой

- Все окна, наружные зеркала и внешние осветительные приборы должны быть чистыми и ничем не заслоненными.
- Удалите иней, снег или лед.
- Осмотрите шины на износ и повреждения.
- Убедитесь, что под автомобилем нет следов утечки.
- Перед движением задним ходом убедитесь в отсутствии каких-либо препятствий позади автомобиля.

### Перед запуском двигателя

- Убедитесь в том, что плотно закрыты капот, багажник и двери.
- Отрегулируйте положение сидения и рулевого колеса.
- Отрегулируйте положения внутреннего зеркала и наружных зеркал заднего вида.
- Проверьте работу наружных осветительных приборов.
- Пристегнитесь ремнем безопасности. Убедитесь в том, что все пассажиры пристегнулись ремнями безопасности.
- Поверните ключ зажигания в положение "ON" и проверьте указатели и индикаторы панели приборов, а также сообщения на дисплее комбинации приборов.
- Убедитесь в том, что весь багаж надежно уложен или закреплен.

### ОСТОРОЖНО

Чтобы снизить вероятность **СЕРЬЕЗНОЙ ТРАВМЫ** или **ГИБЕЛИ**, соблюдайте следующие меры предосторожности:

- **ОБЯЗАТЕЛЬНО** используйте ремень безопасности. При движении все пассажиры должны обязательно и надлежащим образом использовать ремни безопасности. Подробную информацию см. в пункте «Ремни безопасности» в главе 3.
- **Никогда не ослабляйте внимание во время движения.** Полагайте, что другие участники движения или пешеходы могут быть менее внимательными и совершать ошибки.
- **Постоянно концентрируйтесь на дороге во время движения.** Отвлечение водителя может стать причиной аварии.
- **Соблюдайте безопасную дистанцию до следующих впереди автомобилей.**



## ОСТОРОЖНО

Вождение в состоянии алкогольного или наркотического опьянения **ЗАПРЕЩЕНО**.

Вождение в таком состоянии может стать причиной **СЕРЬЕЗНОЙ ТРАВМЫ** или **СМЕРТИ**.

Вождение в нетрезвом виде - первая причина гибели людей на дорогах каждый год. Даже небольшое количество алкоголя оказывает влияние на Ваши рефлексы, остроту реакции и скорость принятия решений. Даже одна порция алкоголя может снизить реакцию на изменения ситуации и **непредвиденные** обстоятельства. Время реакции увеличивается с каждой новой порцией алкоголя.

Вождение в состоянии наркотического опьянения столь же или даже более опасно, чем вождение в нетрезвом виде.

Вероятность серьезной аварии намного возрастает, если Вы выпьете или примете наркотики и поведете автомобиль. Если Вы выпили или приняли наркотики, не садитесь за руль. Не садитесь в автомобиль к водителю, принимавшему алкоголь или наркотики.

Обратитесь к ответственному водителю или вызовите такси.

## ЗАМОК ЗАЖИГАНИЯ

### ОСТОРОЖНО

Чтобы снизить вероятность **СЕРЬЕЗНОЙ ТРАВМЫ** или **ГИБЕЛИ**, соблюдайте следующие меры предосторожности:

- **НИКОГДА** не позволяйте детям, или не умеющим управлять автомобилем лицам, прикасаться к замку зажигания или связанным с пуском двигателя элементам управления.

Результатом может быть неожиданное движение автомобиля.

- **НИКОГДА** не пытайтесь просунуть руку через руль во время движения, чтобы дотянуться до замка зажигания или других органов управления.

Такие действия могут привести к потере управления автомобилем и аварии.

### Замок зажигания с ключом

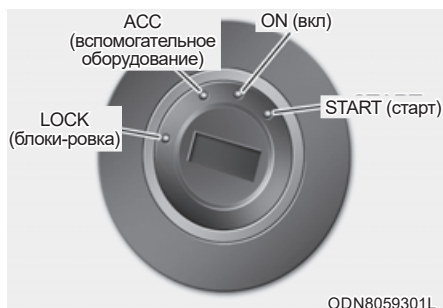

Если передняя дверь открыта, то замок зажигания будет подсвечен при условии, что он не находится в положении ON. Подсветка немедленно выключается при включении замка зажигания или через 30 секунд после закрытия двери (при наличии).



## ОСТОРОЖНО

- НИКОГДА не переводите ключ зажигания в положение LOCK или ACC во время движения, за исключением чрезвычайных обстоятельств. Это приведет к выключению двигателя, усилителя рулевого управления и усилителя тормозов.

Это может привести к потере управляемости и функции торможения, что может стать причиной аварии.

- Перед выходом из автомобиля необходимо установить ручку селектора в положение «Р» (парковка), включить стояночный тормоз и установить выключатель зажигания в положение LOCK.

Если не предпринять эти меры предосторожности, может иметь место самопроизвольное перемещение транспортного средства.

## К СВЕДЕНИЮ

Запрещается использовать сторонние крышки замка зажигания. Это может привести к ошибке пуска в результате сбоя связи.

### Положения замка зажигания с ключом

| Положение замка зажигания               | Действие  | Примечания  |
|---|---|---|
| <p><b>LOCK</b><br/>(Блокировка)</p>     | <p>Ключ зажигания можно извлечь только в положении LOCK. Рулевое колесо блокируется для защиты автомобиля от угона (при наличии).</p>   |   |
| <p><b>ACC</b><br/>(Вспомогательное)</p> | <p>Некоторое электрическое вспомогательное оборудование можно использовать. Происходит разблокирование рулевого колеса.</p>   | <p>Если Вам не удастся повернуть ключ зажигания в положение ACC, поверните рулевое колесо вправо или влево, чтобы снять напряжение, и поверните ключ.</p> |
| <p><b>ON</b><br/>(Вкл.)</p>             | <p>Это нормальное рабочее положение ключа, в котором происходит запуск двигателя. В этом положении действуют все основные и вспомогательные системы автомобиля. При переводе ключа зажигания из положения ACC в положение ON можно проверить все контрольные лампы.</p> | <p>Не оставляйте ключ зажигания в положении ON при выключенном двигателе, чтобы не разряжалась АКБ.</p>   |
| <p><b>START</b><br/>(Запуск)</p>        | <p>Чтобы запустить двигатель, поверните ключ зажигания в положение START (пуск). В свободном состоянии ключ сам возвращается в положение ON.</p>  | <p>Двигатель будет прокручиваться, пока вы не отпустите ключ.</p>   |

## Запуск двигателя

### ОСТОРОЖНО

- При управлении автомобилем обувь должна быть соответствующей. Не следует управлять автомобилем в туфлях на высоких каблуках, лыжных ботинках, сандалиях или пляжных тапках, и т. п. В такой обуви неудобно нажимать педали тормоза и акселератора.
  - Недопустимо производить пуск двигателя при нажатой педали акселератора. Транспортное средство может начать двигаться, что может вызвать аварию.
  - Необходимо дождаться достижения нормальной частоты вращения двигателя. Транспортное средство может начать двигаться при отпуске педали тормоза, если частота вращения двигателя высокая.
1. Стояночный тормоз должен быть включен.
  2. Убедиться, что ручка селектора находится в положении «Р» (парковка).
  3. Нажмите педаль тормозов.
  4. Поверните ключ зажигания в положение START. Удерживайте ключ (не более 10 секунд) до запуска двигателя, затем отпустите.

### Информация

- Не ждите, пока двигатель разогреется при неподвижном автомобиле.  
Начинайте движение на средних оборотах двигателя. (Следует избегать резкого ускорения и торможения.)
- Запуск следует произвести без нажатия на педаль акселератора. Не нажимайте педаль газа при запуске двигателя. Не разгоняйте двигатель во время прогрева.

### К СВЕДЕНИЮ

Чтобы не повредить системы автомобиля:

- Не удерживайте ключ зажигания в положении START более 10 секунд. Выждите от 5 до 10 секунд до повторения попытки запуска двигателя.
- Недопустимо поворачивать ключ зажигания в положение START (пуск) при работающем двигателе. Это может стать причиной повреждения стартера.
- Если позволяют транспортный поток и дорожные условия, следует установить ручку селектора в положение «N» (нейтраль), пока транспортное средство еще движется, и нажать кнопку запуска и остановки двигателя для повторного запуска двигателя.
- Не пытайтесь заводить двигатель, буксируя или толкая автомобиль.

## Кнопка запуска и остановки двигателя (при наличии)

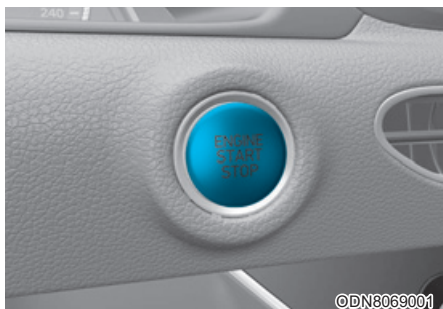

При открытии передней двери загорается кнопка запуска и остановки двигателя. После закрытия двери она горит еще 30 секунд. (при наличии)

### ОСТОРОЖНО

Чтобы выключить двигатель в экстренной ситуации:

Нажмите и удерживайте кнопку запуска и остановки двигателя более двух секунд, или три раза нажмите и отпустите эту кнопку (в течение трех секунд).

Если автомобиль продолжает двигаться, двигатель может быть запущен без нажатия педали тормоза путем переключения ручки селектора в положение «N» (нейтраль) и нажатия кнопки запуска и остановки двигателя.

### ОСТОРОЖНО

- НИКОГДА, кроме экстренных случаев, не нажимайте кнопку запуска и остановки двигателя во время движения автомобиля. Это приведет к выключению двигателя, усилителя рулевого управления и усилителя тормозов. Это может привести к потере управляемости и функции торможения, что может стать причиной аварии.
- Прежде чем покинуть автомобиль обязательно установите рычаг переключения передач в положение «P» (парковка), задействуйте стояночный тормоз, нажмите кнопку запуска и остановки двигателя, чтобы выключить двигатель, и, уходя, заберите с собой электронный ключ.

Если не предпринять эти меры предосторожности, может иметь место самопроизвольное перемещение транспортного средства.

**Положения кнопки запуска и остановки двигателя**  
**- Автомобиль с автоматической коробкой передач**

| Переключатель<br>Положение               | Действие  | Примечания   |
|--|---|--|
| OFF (выкл)                               | Для остановки двигателя необходимо установить селектор в положение «Р» (парковка) и нажать кнопку запуска и остановки двигателя. Рулевое колесо блокируется для защиты автомобиля от угона. (при наличии)                   | Если рулевое колесо не заблокировано должным образом, при открывании двери водителя раздается предупредительный сигнал.  |
| ACC<br>(вспомогательное<br>оборудование) | Нажмите находящуюся в положении OFF кнопку запуска и остановки двигателя, не нажимая педаль сцепления. Некоторое электрическое вспомогательное оборудование можно использовать. Происходит разблокирование рулевого колеса. | Если оставить кнопку запуска и остановки двигателя в положении ACC, то через 1 час питание от АКБ будет автоматически отключено, чтобы исключить ее разряд. Если рулевое колесо не разблокировано должным образом, кнопка запуска и остановки двигателя не действует. Нажмите кнопку запуска и остановки двигателя с одновременным поворотом рулевого колеса вправо и влево для снятия напряжения. |



| Переключатель<br>Положение | Действие  | Примечания  |
|----------------------------|---|---|
| ON (вкл)                   | <p>Нажмите находящуюся в положении ACC кнопку запуска и остановки двигателя, не нажимая педаль тормоза. Перед пуском двигателя можно проверить контрольные лампы.</p>   | <p>Не оставляйте кнопку пуска/останова двигателя в положении ON, когда двигатель не работает, во избежание разрядки АКБ.</p>  |
| START (старт)              | <p>Для запуска двигателя необходимо нажать педаль тормоза и кнопку запуска и остановки двигателя при нахождении селектора в положении «P» (парковка) или «N» (нейтраль). В целях безопасности запуск двигателя должен производиться при установке селектора в положении «P» (парковка).</p> | <p>При нажатии кнопки запуска и остановки двигателя без нажатия педали тормоза двигатель не включается. В этом случае кнопка запуска и остановки двигателя работает следующим образом:<br/>OFF → ACC → ON → OFF или ACC</p> |

## Запуск двигателя

### ОСТОРОЖНО

- При управлении автомобилем обувь должна быть соответствующей. Не следует управлять автомобилем в туфлях на высоких каблуках, лыжных ботинках, сандалиях или пляжных тапках, и т. п. В такой обуви неудобно нажимать педали тормоза и акселератора.
- Недопустимо производить пуск двигателя при нажатой педали акселератора. Транспортное средство может начать двигаться, что может вызвать аварию.
- Необходимо дождаться достижения нормальной частоты вращения двигателя. Транспортное средство может начать двигаться при отпуске педали тормоза, если частота вращения двигателя высокая.

### Информация

- При нажатии кнопки запуска и остановки двигателя последний запустится только при условии, что электронный ключ находится в автомобиле.
- Если электронный ключ находится в автомобиле, но далеко от водителя, двигатель может не запуститься.

- Нажатие кнопки запуска и остановки двигателя в положение АСС или ON при любой открытой двери инициирует поиск электронного ключа системой. Если электронный ключ отсутствует в автомобиле, то начнет мигать индикатор «» и включится предупреждение «Key not in vehicle» (Ключ не в машине.). Если при этом все двери закрыты, то в течение 5 секунд будет подаваться звуковой сигнал. При включенном электрооборудовании (вкл. АСС) или работающем двигателе ключ должен находиться внутри автомобиля.

1. Всегда держите при себе электронный ключ.
2. Стояночный тормоз должен быть включен.
3. Убедиться, что ручка селектора находится в положении «Р» (парковка).
4. Нажмите педаль тормоз.
5. Нажмите кнопку запуска и остановки двигателя.

### Информация

- Не ждите, пока двигатель разогреется при неподвижном автомобиле. Начинать движение на средних оборотах двигателя. Следует избегать резкого ускорения и замедления.
- Запуск следует произвести без нажатия на педаль акселератора. Не нажимайте педаль газа при запуске двигателя. Не разгоняйте двигатель во время прогрева.

### К СВЕДЕНИЮ

Чтобы не повредить системы автомобиля:

- Если двигатель заглох во время движения, не следует переключать селектор в положение «Р» (парковка).

Если это позволяют транспортные и дорожные условия, следует перевести селектор в положение «N» (нейтраль), пока автомобиль еще движется, и нажать кнопку запуска и остановки двигателя для повторного запуска двигателя.

- Не пытайтесь запускать двигатель, буксируя или толкая автомобиль.

### К СВЕДЕНИЮ

Чтобы не повредить системы автомобиля:

Не удерживайте кнопку пуска и остановки двигателя в нажатом положении более 10 с, исключая случай перегорания предохранителя стоп-сигнала.

В случае выгорания предохранителя переключателя тормоза обычный запуск двигателя невозможен. Замените предохранитель. Если нет возможности заменить предохранитель, то двигатель можно запустить, нажав и удерживая кнопку запуска и остановки двигателя в течение 10 с в положении ACC.

В любом случае, в целях безопасности, при запуске двигателя обязательно нажимайте педаль тормоза.



### i Информация

Если АКБ разряжена или электронный ключ не работает нормально, двигатель можно запустить, нажав кнопку запуска и остановки двигателя и повернув электронный ключ в направлении указанного на приведенном выше рисунке.

## АВТОМАТИЧЕСКАЯ КОРОБКА ПЕРЕДАЧ



ODN8069005

### Работа АКПП

Автоматическая коробка передач имеет шесть передач переднего хода (или восемь передач переднего хода, если применимо) и одну передачу заднего хода. Выбор скоростей в положении D (движение вперед) производится автоматически. При включенном зажигании индикатор на комбинации приборов указывает положение кнопки переключения передач.

### ОСТОРОЖНО

Ручка рычага переключения передач автоматической коробки передач или внутренняя отделка и детали салона могут сильно нагреться, если транспортное средство запарковано на открытом пространстве. Следует соблюдать осторожность, если транспортное средство сильно нагрелось.

## ОСТОРОЖНО

Меры предосторожности, позволяющие снизить риск получения тяжелых травм или летального исхода:

- Перед переключением рычага коробки передач в положение D (движение вперед) или R (задний ход) **ВСЕГДА** проверяйте, что вблизи автомобиля нет людей, особенно детей.
- Перед выходом из автомобиля необходимо установить селектор в положение «Р» (парковка), включить стояночный тормоз и выключить зажигание. Если не соблюдать эти меры предосторожности, автомобиль может неожиданно начать движение.
- Не следует использовать резкое торможение двигателем (переключение на более низкую передачу) на скользких дорогах. Это может привести к заносу автомобиля, и как следствие, к аварии.

### ***Р (парковка)***

Переключение в режим «Р» (Парковка) выполняется только после полной остановки автомобиля.

Перед переключением из положения «Р» (парковка) необходимо сильно нажать на педаль тормоза. Одновременно нажимать на педаль акселератора нельзя.

Перед остановкой двигателя селектор должен быть установлен в положение «Р» (парковка).

## ОСТОРОЖНО

- Переключение в положение «Р» (парковка) во время движения может привести к потере управляемости автомобиля.
- После остановки автомобиля следует установить селектор в положение «Р» (парковка), включить стояночный тормоз и остановить двигатель.
- При парковке на наклонной поверхности заблокируйте колеса для предотвращения скатывания автомобиля вниз.
- Не используйте положение «Р» (парковка) вместо стояночного тормоза.

### ***Р (задний ход)***

Используйте это положение для движения автомобиля задним ходом.

### **К СВЕДЕНИЮ**

Перед переводом рычага переключения передач в положение R (задний ход) или из него автомобиль должен быть полностью неподвижен; перевод рычага переключения передач в положение R (задний ход) во время движения может привести к повреждению коробки передач.

Если автомобиль остановлен при нахождении селектора в положении «R» (задний ход), то при открытии двери водителя и отстегнутом ремне безопасности произойдет автоматическое переключение в положение «Р» (парковка).

Однако если автомобиль продолжает двигаться при нахождении селектора в положении «R» (задний ход), то в целях защиты автоматической коробки передач при открытии двери водителя и отстегнутом ремне безопасности автоматическое переключение в положение «P» (парковка) может не произойти.

### **N (нейтраль)**

Колеса и коробка передач разобщены.

Нейтральное положение «N» можно использовать для перезапуска заглухшего двигателя или для остановки с работающим двигателем. При покидании автомобиля следует включить парковочное положение «P».

При переключении из нейтрального положения («N») в любое другое положение обязательно нажимайте педаль сцепления.

### **ОСТОРОЖНО**

**Не включайте передачи, не нажав до конца педаль тормоза. Переключение на передачу при высоких оборотах двигателя может привести к очень резкому движению автомобиля. Это может привести к потере управления автомобилем. В результате можно задеть людей или какие-либо предметы.**

### **D (движение вперед)**

Это положение нормального движения вперед. Коробка передач автоматически последовательно переключается между шестью (или семью) передачами, обеспечивая эффективную экономию топлива и мощности.

Для начала движения автомобиля вперед необходимо нажать ручку «D» (движение), удерживая педаль тормоза в нажатом состоянии при работающем двигателе. Затем плавно нажать педаль акселератора.

Чтобы получить дополнительную мощность при обгоне другого автомобиля или движении вверх по склону, сильно нажмите педаль акселератора. Коробка автоматически выполняет понижение передачи на одну ступень (или больше, по обстоятельствам).

Если автомобиль остановлен при нахождении селектора в положении «D» (движение), то при открытии двери водителя и отстегнутом ремне безопасности произойдет автоматическое переключение в положение «P» (парковка).

Однако если автомобиль продолжает двигаться при нахождении селектора в положении «D» (движение), то в целях защиты автоматической коробки передач при открытии двери водителя и отстегнутом ремне безопасности автоматическое переключение в положение «P» (парковка) может не произойти.

Переключатель DRIVE MODE (режим движения) расположен на консоли селектора. С его помощью водитель может переключаться из режимов NORMAL (нормальный) или COMFORT (комфортный) в режимы SPORT (спортивный) или ECO (экономичный). (при наличии)

**Подробная информации приводится в разделе «Встроенная система управления режимами движения» в этой главе.**

### **Система блокировки переключения передач**

В целях безопасности автоматическая трансмиссия оснащена системой блокировки, которой предотвращается переключение трансмиссии из положения «P» (парковка) или «N» (нейтраль) в положение «R» (задний ход) или «D» (движение) без нажатия педали тормоза.

Чтобы переключить трансмиссию из положения P (парковка) в положение R (задний ход):

1. Нажмите педаль тормоза.
2. Запустите двигатель или переведите ключ зажигания в положение «ON».
3. Нажать педаль тормоза и ручку «R» (задний ход).

### **Переключите рычаг селектора в положение N (нейтраль) при выключенном двигателе автомобиля**

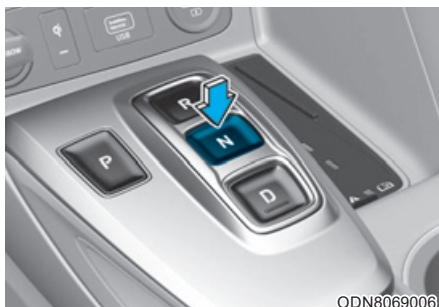

#### ■ Тип А

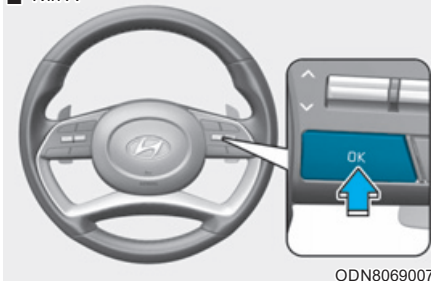

#### ■ Тип В

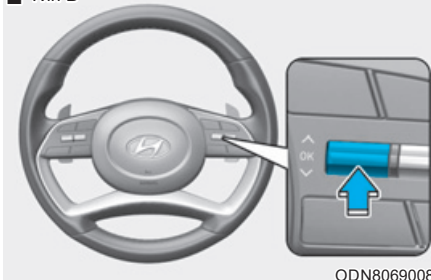

При необходимости оставить активным режим «N» (нейтраль) после остановки автомобиля должны быть выполнены приведенные ниже действия.

1. Отключить функцию AUTO HOLD (автоматическое удержание) и выключить стояночный тормоз при включенном зажигании.

2. Нажать ручку «N» (нейтраль), удерживая педаль тормоза в нажатом состоянии. Если на ЖК-дисплее приборной панели отображается сообщение «Press and hold OK button to stay in Neutral when vehicle is Off» [Нажать и удерживать кнопку ОК, чтобы оставаться на нейтрале при остановленном двигателе], следует нажать и удерживать кнопку ОК на рулевом колесе более 1 секунды.
3. Остановить двигатель после отображения сообщения «Vehicle will stay in (N). Change gear to cancel» [Включена (N). Для отмены следует переключить селектор в другой режим] на ЖК-дисплее приборной панели.

В этой ситуации, если ремень безопасности водителя отстегнут и дверь водителя открыта в течение 3 минут, происходит переключение передачи в положение P (парковка) и зажигание выключается.

### **Если аккумуляторная батарея разряжена:**

При разряженной аккумуляторной батарее ручка селектора не работает.

В чрезвычайных ситуациях для переключения трансмиссии в режим «N» (нейтраль) на ровной площадке должны быть выполнены указанные ниже действия.

1. Подключить провода от аккумуляторной батареи другого автомобиля или другой аккумуляторной батареи к расположенным внутри моторного отсека выводам запуска от стороннего источника питания.

**Более подробная информация приводится в разделе «Запуск двигателя от внешнего источника» главы 7.**

2. Выключить стояночный тормоз при включенном зажигании.
3. Переключить трансмиссию в режим «N» (нейтраль), как это описано в разделе «Использование нейтрального режима при остановленном автомобиле» настоящей главы.



## Парковка

Обязательно полностью остановитесь и не отпускайте педаль тормоза. Переключить селектор в положение «Р» (парковка), включить стояночный тормоз и выключить зажигание. Покидая автомобиль, заберите ключ с собой.

- В целях безопасности при указанных ниже условиях производится автоматическое переключение трансмиссии в режим «Р» (парковка).
  - При отстегивании ремня безопасности водителя и открытии двери водителя в состоянии «Остаться в нейтральном режиме при остановленном двигателе» или при включенном зажигании
  - При остановке двигателя с селектором в положении «R» (задний ход), «D» (движение) или «N» (нейтраль)

Это дополнительная функция для обеспечения безопасности. Всегда следует проверять переключение селектора в положение «Р» (парковка).

## ОСТОРОЖНО

**Сидя в автомобиле с работающим двигателем, не выжимайте слишком долго педаль акселератора. Это может привести к перегрузке двигателя или системы выхлопа и стать причиной возгорания.**

**Выхлопные газы и элементы выхлопной системы очень горячие. Не прикасайтесь к ним.**

**Не останавливайтесь и не паркуйте автомобиль там, где на земле есть что-либо, что может загореться, например, сухая трава, бумага или листья. Это может привести к пожару.**

### Сообщение на ЖК-дисплее

#### **Shifting conditions not met [Невозможно переключить передачу]**

Если частота вращения двигателя или скорость движения слишком высокие для переключения передачи, на ЖК-дисплее отображается предупреждающее сообщение.

В этом случае рекомендуется уменьшить частоту вращения двигателя или снизить скорость движения перед переключением передачи.

#### **Press brake pedal to change gear [Нажмите тормоз для переключ. Передачи]**

Если педаль тормоза не нажата при переключении передачи, на ЖК-дисплее отображается предупреждающее сообщение.

Рекомендуется нажать педаль тормоза, затем переключить передачу.

#### **Shift to P after stopping [После остановки переключите в "P"]**

Если селектор будет переключен в положение «P» (парковка) при двигающемся автомобиле, на ЖК-дисплее отобразится предупреждающее сообщение.

Перед переключением селектора в положение «P» (парковка) автомобиль должен быть полностью остановлен.

#### **PARK engaged [Задействован стояночный тормоз P]**

Если селектор будет переключен в положение «P» (парковка) при двигающемся автомобиле, на ЖК-дисплее отобразится предупреждающее сообщение.

Перед переключением селектора в положение «P» (парковка) автомобиль должен быть полностью остановлен.

#### **Press and hold OK button to stay in Neutral when vehicle is Off [Держать кнопку ОК для нейтрального положения передачи при выкл. Автомобиле]**

При нажатии ручки «N» (нейтраль) на ЖК-дисплее отображается предупреждающее сообщение. Чтобы оставить активным режим «N» (нейтраль) после остановки двигателя необходимо нажать и удерживать более 1 секунды кнопку «OK» на рулевом колесе.

#### **Vehicle will stay in (N). Change gear to cancel [Передача в N при выключенном автомобиле]**

На ЖК-дисплее отображается предупреждающее сообщение при нажатии кнопки «OK» после отображения сообщения «Press and hold OK button to stay in Neutral when vehicle is Off» (нажмите и удерживайте кнопку ОК, чтобы оставаться в нейтральном режиме после остановки автомобиля). После остановки двигателя трансмиссия остается в нейтральном режиме.

**NEUTRAL engaged**  
**[Задействована нейтральная**  
**передача N]**

Сообщение отображается на ЖК-дисплее при переключении трансмиссии в режим «N» (нейтраль).

**Gear already selected**  
**[Передача уже выбрана]**

Сообщение отображается на ЖК-дисплее при нажатии ручки селектора для уже выбранного режима.

**Shift button held down [Нажата**  
**кнопка переключения передач]**

На ЖК-дисплее отображается предупреждающее сообщение когда ручка селектора залипла в нажатом состоянии или работает ненадлежащим образом. В этом случае необходимо очистить зазор между кнопкой селектора и панелью.

Если сообщение отображается снова, рекомендуется обратиться к официальному дилеру HYUNDAI для проверки автомобиля.

**Shifter system malfunction**  
**[Ошибка системы**  
**переключения передач]**

На ЖК-дисплее отображается предупреждающее сообщение, если трансмиссия или ручка селектора не работают должным образом в режиме «P» (парковка).

В этом случае рекомендуется немедленно обратиться к официальному дилеру HYUNDAI для проверки автомобиля.

**Check shift controls**  
**[Проверить управление**  
**передачами]**

На ЖК-дисплее отображается предупреждающее сообщение при наличии неисправности ручки селектора для переключения режимов.

В этом случае рекомендуется немедленно обратиться к официальному дилеру HYUNDAI для проверки автомобиля.

## Приемы безопасного вождения

- Недопустимо переключать селектор из положения «Р» (парковка) или «N» (нейтраль) в любое другое положение при нажатой педали акселератора.
- Недопустимо переключать селектор в положение «Р» (парковка) при движении автомобиля.

Дождитесь полной остановки автомобиля, прежде чем включать передачи заднего «R» или переднего «D» хода.

- Недопустимо переключать селектор в положение «N» (нейтраль) при движении. Это может привести к ДТП из-за отсутствия торможения двигателем. Также возможно повреждение коробки передач.
- При движении вверх или вниз по склону, всегда переключайтесь в режим D (движение) при движении вперед или R (задний ход) при движении назад, а также проверяйте выбранную передачу на индикаторе на комбинации приборов перед тем, как начать движение. При движении в направлении, обратном выбранной передаче, двигатель заглохнет, а из-за ухудшенной работы тормозов возникнет угроза серьезного ДТП.
- Не держите ногу на педали тормоза во время движения. Даже незначительное, но постоянное нажатие педали тормоза может привести к перегреву, износу и вероятному выходу тормозов из строя.

- Покидая автомобиль, обязательно задействуйте стояночный тормоз. Не используйте вместо стояночного тормоза систему блокировки, включаемую в положении «Р» (парковка) рычага.
- Будьте очень осторожны при движении по скользкой дороге. Будьте особенно внимательны при торможении, ускорении и переключении передач. При резком изменении скорости на скользкой дороге может произойти потеря сцепления ведущих колес с дорогой, и автомобиль потеряет управляемость. Результатом может стать авария.
- Оптимальные характеристики и экономичность автомобиля достигаются плавной работой педалью акселератора.



## ОСТОРОЖНО

**Меры предосторожности, позволяющие снизить риск получения ТЯЖЕЛЫХ ТРАВМ или ЛЕТАЛЬНОГО ИСХОДА:**

- **ОБЯЗАТЕЛЬНО** используйте ремень безопасности. В случае столкновения вероятность получения серьезной травмы и гибели непристегнутого пассажира и водителя значительно выше.
- Не превышайте безопасную скорость на поворотах или разворотах.
- Не допускайте резких движений рулевым колесом, например, при смене полосы движения или на быстрых, крутых разворотах.

- **Риск** опрокидывания значительно выше при потере управления на скоростных автострадах.
- Потеря управления часто происходит при выезде с дороги двух или более колес, когда водитель пытается резко выкрутить рулевое колесо назад, чтобы вернуться на дорогу.
- Если автомобиль выезжает с дорожного покрытия, не совершайте резких движений рулевым колесом. Вместо этого сначала сбросьте скорость, и только потом возвращайтесь на полосу движения.
- **HYUNDAI** рекомендует соблюдать указываемые дорожными знаками ограничения скорости.

## **i** Информация

Механизм понижения передачи (в вариантном исполнении)

При выжимании педали акселератора, оснащенной механизмом понижения передачи, за пределы точки давления, мощность двигателя повышается до максимальной. Вы можете почувствовать и услышать работу механизма понижения передачи. Это часть его нормальной работы и не является неисправностью.

## **Подрулевой переключатель**

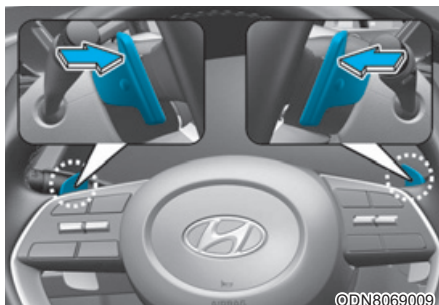

Подрулевые переключатели передач функционируют при установке селектора в положение «D» (движение).

При нажатии ручки селектора в положение «D»

Подрулевым переключателем можно управлять, когда скорость автомобиля выше 10 км/ч.

Однократно толкните подрулевой переключатель [+] или [-] для повышения или понижения на одну передачу и система изменит режим с автоматического на ручной режим.

Если скорость автомобиля ниже 10 км/ч, то при нажатии на педаль акселератора дольше 5 секунд система перейдет с ручного режима на автоматический.

## **i** Информация

При одновременном задействовании подрулевых переключателей [+] или [-] переключение передачи может не сработать.

## ТОРМОЗНАЯ СИСТЕМА

### Усилитель тормозов

Ваш автомобиль оснащен тормозами с усилителем, которые автоматически регулируются в процессе нормальной эксплуатации.

При выключении двигателя система усилителя тормозов выключается. Автомобиль по-прежнему можно остановить, но для этого придется сильнее выжимать педаль тормоза. Однако при этом тормозной путь будет больше.

Если двигатель не работает, резервная мощность торможения частично уменьшается при каждом нажатии педали тормоза. Не качайте педаль тормоза, если усилитель отключен.

для сохранения управляемости автомобилем на скользких поверхностях.

### ОСТОРОЖНО

Соблюдайте следующие меры предосторожности:

- Не держите ногу на педали тормоза во время движения. Это приведет к перегреву тормозов, чрезмерному износу тормозных накладок и колодок, увеличению тормозного пути.

- При движении вниз по длинному или крутому склону для контроля скорости без чрезмерного использования педали тормоза можно установить селектор в режим ручного переключения передач и произвести переключение на более низкую передачу. Постоянная работа тормозами приводит к их перегреву и может стать причиной потери тормозного усилия.
- Мокрые тормоза могут ослабить способность автомобиля безопасно замедляться; также возможен увод автомобиля в сторону. Легкое притормаживание показывает, не были ли повреждены тормоза. Обязательно проверяйте тормоза таким образом после движения по глубокой воде. Чтобы высушить тормоза, слегка постучите ногой по педали тормоза, чтобы разогреть тормоза. Сохраняйте безопасную скорость до полного восстановления работоспособности тормозов. Не разгоняйтесь сильно, если работа тормозов еще не восстановилась.

## Индикатор износа дисковых тормозов

Если тормозные колодки изношены и требуются новые колодки, слышен высокий предупреждающий звук из передних или задних тормозов. На слух можно определить, что этот звук появляется и исчезает, или же он возникает всякий раз, когда нажимается педаль тормоза.

Следует знать, что при некоторых условиях вождения или климата при первом торможении (или притормаживании) вероятен «визг» тормозов. Это нормальная ситуация, она не указывает на неисправность тормозов.

### К СВЕДЕНИЮ

Во избежание дорогостоящего ремонта тормозов не эксплуатируйте автомобиль с изношенными тормозными колодками.

### Информация

Тормозные колодки заменяются только комплектами для переднего и заднего моста.

## Стояночный тормоз (Ножной тип, при наличии)

### Задействование стояночного тормоза

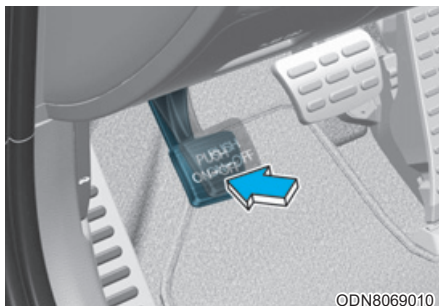

Всегда включайте стояночный тормоз перед тем, как выйти из автомобиля.

Включение стояночного тормоза:

Сильно нажмите педаль тормоза. Нажмите на педаль стояночного тормоза, чтобы она ушла как можно дальше.



### ОСТОРОЖНО

Чтобы снизить опасность получения **СЕРЬЕЗНЫХ ТРАВМ** или  **ГИБЕЛИ** никогда, кроме экстренных случаев, не включайте стояночный тормоз на ходу. Это может привести к повреждению системы торможения и аварии.

## Отпускание стояночного тормоза

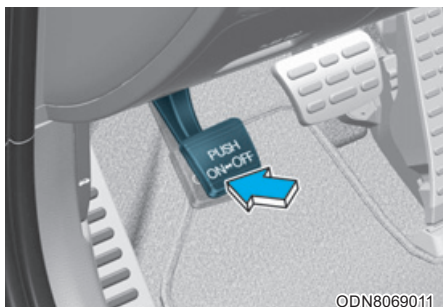

ODN8069011

Для отпускания стояночного тормоза:

Сильно нажмите педаль тормоза.

Выжмите педаль стояночного тормоза. После этого она сама поднимется и тормоз отключится.

Если стояночный тормоз не отпускается или отпускается не полностью, рекомендуется обратиться в официальный дилерский центр HYUNDAI для проверки системы.

### ОСТОРОЖНО

- Покидая автомобиль или паркуясь, дождитесь полной остановки автомобиля и не отпускайте педаль тормоза. Переместите кнопку переключения передач в положение «P» (парковка), затем включите стояночный тормоз и поверните ключ зажигания в положение LOCK/OFF (БЛОКИРОВКА/ВЫКЛЮЧЕНО).

При не до конца включенном стояночном тормозе автомобиль может начать самопроизвольное движение и травмировать окружающих.

- Не позволяйте лицам, не умеющим управлять автомобилем, трогать рычаг или педаль стояночного тормоза. При случайном снятии автомобиля со стояночного тормоза могут серьезно пострадать люди.
- При отключении стояночного тормоза необходимо сильно нажать и удерживать ногой педаль тормоза.

### К СВЕДЕНИЮ

- Не нажимайте на педаль акселератора при включенном стояночном тормозе. При нажатии педали акселератора при включенном стояночном тормозе будет подан предупреждающий звуковой сигнал. Возможно повреждение стояночного тормоза.
- При езде с включенным стояночным тормозом может возникнуть перегрев тормозной системы, способный привести к износу и повреждениям деталей тормозов. Перед началом движения убедитесь в том, что стояночный тормоз выключен, и соответствующая контрольная лампа не горит.



## Электрический стояночный тормоз (ЕРВ) (при наличии)

### Задействование стояночного тормоза



Чтобы включить ЕРВ (электронный стояночный тормоз):

1. Нажмите на педаль тормоза.
2. Потяните переключатель электрического стояночного тормоза.

Убедитесь, что загорелась контрольная лампа стояночного тормоза.



### ОСТОРОЖНО

Для снижения риска получения **ТЯЖЕЛЫХ ТРАВМ** или **ЛЕТАЛЬНОГО ИСХОДА** запрещается использовать ЕРВ, когда автомобиль движется, за исключением экстренных случаев. Это может привести к повреждению системы торможения и аварии.

### Отпускание стояночного тормоза

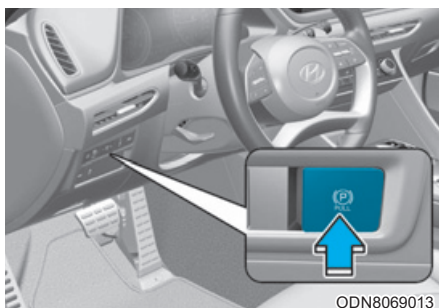

Чтобы отпустить ЕРВ (электронный стояночный тормоз), нажмите переключатель ЕРВ до следующего состояния:

- Включить зажигание.
- Выжмите педаль тормоза.

Убедитесь, что контрольная лампа стояночного тормоза погасла.

Чтобы отпустить ЕРВ (электронный стояночный тормоз) автоматически:

- Автомобиль с автоматической коробкой передач
  1. Запустите двигатель.
  2. Пристегните ремень водителя.
  3. Закрыть дверь водителя, капот и крышку багажника.
  4. Нажать педаль акселератора при нахождении селектора в положении «R» (задний ход) или «D» (движение).

Убедитесь, что контрольная лампа стояночного тормоза погасла.

## **i** Информация

- В целях безопасности можно включить стояночный тормоз с электрическим приводом даже при выключенном зажигании, но выключить стояночный тормоз будет уже невозможно.
- В целях безопасности нажмите педаль тормоз и отпустите стояночный тормоз вручную с помощью переключателя EPB при движении вниз по склону или движении задним ходом.

### **К СВЕДЕНИЮ**

- Если контрольная лампа стояночного тормоза продолжает гореть даже после отпущения EPB, рекомендуется обратиться к официальному дилеру HYUNDAI для проверки системы.
- Движение автомобиля со включенным EPB запрещено. Это может привести к ускоренному износу тормозных накладок и ротору тормоза.

EPB (электрический стояночный тормоз) может автоматически включаться в следующих случаях:

- Требуется для других систем.
- Водитель останавливает двигатель при включенной системе автоматического удерживания.

## Предупреждающие сообщения

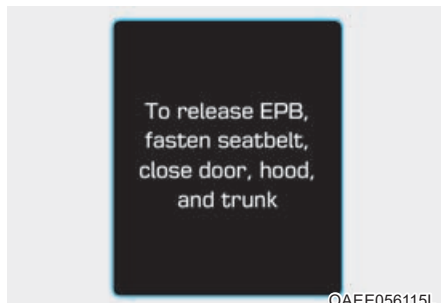

To release EPB, fasten seatbelt, close door, hood and trunk [EPB включен. Пристегнуть ремни, закрыть двери, капот и багажник]

- При движении с задействованным EPB будет подаваться предупредительный звуковой сигнал и выводиться соответствующее сообщение.
- Если не пристегнут ремень безопасности водителя и открыт капот или багажник, будет подаваться предупредительный звуковой сигнал и отобразится сообщение.
- При наличии неисправностей транспортного средства может подаваться предупредительный звуковой сигнал и выводиться соответствующее сообщение.

В таких ситуациях нажмите на педаль тормоза и отпустите EPB с помощью переключателя EPB.



## ОСТОРОЖНО

- Покидая автомобиль или паркуясь, дождитесь полной остановки автомобиля и не отпускайте педаль тормоза.

Установить селектор в положение «Р» (парковка), нажать на выключатель ЕРВ и выключить зажигание.

Покидая автомобиль следует забрать ключ с собой.

Транспортные средства, припаркованные без установки селектора в положение «Р» (парковка) со включенным стояночным тормозом, могут неожиданно переместиться и причинить травмы находящимся поблизости людям.

- Не позволяйте лицам, не умеющим управлять автомобилем, прикасаться к переключателю ЕРВ. При непреднамеренном отпускании ЕРВ могут серьезно пострадать люди.
- При отпускании ЕРВ необходимо, находясь в автомобиле, сильно нажать педаль тормоза.

## К СВЕДЕНИЮ

- Не нажимайте на педаль акселератора при задействованном стояночном тормозе. Если нажать на педаль акселератора при задействованном ЕРВ, будет подан предупредительный звуковой сигнал и выведено предупреждающее сообщение. Возможно повреждение стояночного тормоза.
- При движении с задействованным стояночным тормозом может возникать перегрев тормозной системы, способный привести к преждевременному износу или повреждению деталей тормозной системы. Перед началом движения убедитесь, что ЕРВ отпущен и контрольная лампа стояночного тормоза не горит.



## Информация

- При задействовании или отпускании ЕРВ может быть слышен щелкающий звук. Это нормальное состояние, которое указывает, что ЕРВ работает надлежащим образом.
- Оставляя ключи парковщику или помощнику, обязательно проинформируйте его/ее об использовании ЕРВ.

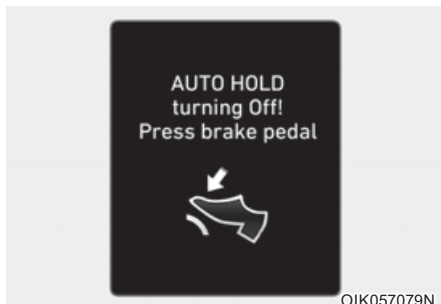

OIK057079N

### **AUTO HOLD turning Off! Press brake pedal [AUTO HOLD будет отключен. Нажмите тормоз]**

Если переход от режима автоматического удерживания к работе системы EPB выполняется неверно, включится звуковой сигнал, а на дисплее появится сообщение.



OTM058187L

### **Parking brake automatically engaged [Автовключение стояночного тормоза]**

Если система EPB включается при работающей функции автоматического удерживания, будет подан звуковой сигнал, а на дисплее появится соответствующее сообщение.

## **Индикатор неисправности EPB**



Если индикатор неисправности EPB продолжает гореть, загорается во время движения или не включается при включении зажигания, это указывает на возможную неисправность стояночного тормоза с электрическим приводом.

В этом случае рекомендуется обратиться к официальному дилеру HYUNDAI для проверки системы.

Индикатор неисправности электрического стояночного тормоза может включиться при включении индикатора ESC для индикации о том, что система ESC работает неправильно, однако это не указывает на неисправность электрического стояночного тормоза.

### **К СВЕДЕНИЮ**

- Если контрольная лампа EPB все еще горит, рекомендуется обратиться к уполномоченному дилеру HYUNDAI для проверки системы.
- Если сигнализатор предупреждения стояночного тормоза не загорается или мигает, хотя переключатель EPB потянут вверх, EPB может не быть затянут.
- Если контрольная лампа стояночного тормоза мигает, когда горит контрольная лампа EPB, нажмите на переключатель, затем переместите его вверх. Повторите это действие еще раз. Если контрольная лампа EPB не гаснет, рекомендуется обратиться к официальному дилеру HYUNDAI для проверки системы.

### **Экстренное торможение**

В случае возникновения неисправности педали тормоза во время движения для аварийного торможения можно потянуть и удерживать переключатель EPB. Торможение возможно только при удерживании переключателя EPB.

### **ОСТОРОЖНО**

Не применяйте стояночный тормоз во время движения автомобиля, за исключением аварийных ситуаций. Это может привести к повреждению тормозной системы и тяжелой аварии.

### **Информация**

Во время экстренного торможения загорается контрольная лампа стояночного тормоза, указывающая на работу системы.

### **К СВЕДЕНИЮ**

Если при использовании EPB для экстренного торможения постоянно возникает шум или запах гари, рекомендуется обратиться к официальному дилеру HYUNDAI для проверки системы.

Если невозможно отпустить электронный стояночный тормоз (EPB)

Если EPB не выключается должным образом, рекомендуется доставить транспортное средство в официальное предприятие HYUNDAI на эвакуаторе для проверки системы.

### Предупредительный сигнал стояночного тормоза



Поверните ключ зажигания в положение ON (не запуская двигатель) и проверьте, горит ли контрольная лампа включения стояночного тормоза.

Если стояночный тормоз включен, эта лампа горит в положениях START или ON ключа зажигания.

Перед началом движения убедитесь в том, что стояночный тормоз выключен и соответствующая контрольная лампа не горит.

Если контрольная лампа включения стояночного тормоза продолжает гореть после выключения стояночного тормоза при работающем двигателе, это может указывать на неисправность в тормозной системе. Такая проблема требует немедленных действий.

Если возможно, немедленно прекратите движение. Если это невозможно, предельно осторожно доведите автомобиль до места, где его можно безопасно остановить.

### Автоматическое удержание (при наличии)

Системой автоматического удержания транспортное средство удерживается неподвижным, даже если педаль тормоза будет отпущена полной остановки транспортного средства нажатием педали тормоза.

#### Для задействования:

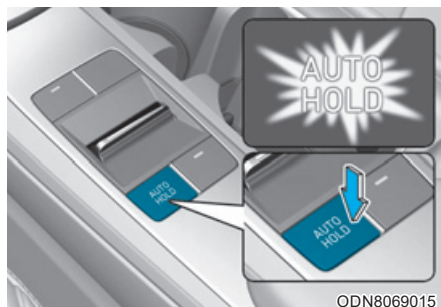

1. При закрытой двери водителя, закрытом капоте и багажнике нажать на педаль тормоза, затем на переключатель [AUTO HOLD]. Загорится белый сигнализатор «AUTO HOLD» (автоматическое удержание) и система перейдет в режим ожидания.

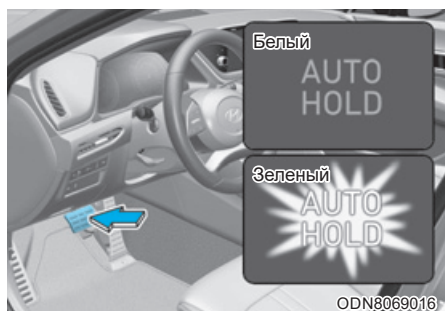

2. При полной остановке транспортного средства с помощью педали тормоза индикатор AUTO HOLD меняется с белого на зеленый.
3. Автомобиль останется неподвижен даже после отпускания педали тормоза.
4. При затягивании ЕРВ функция Auto Hold Будет автоматически отключена.

#### Для отпускания:

- Если нажать на педаль акселератора при установке селектора в положение «D» (движение), «R» (задний ход) или в режиме ручного переключения передач, то автоматическое удерживание будет автоматически выключено и автомобиль начнет двигаться. Цвет индикатора меняется с зеленого на белый.
- Если движение транспортного средства возобновляется переключателем системы круиз-контроля (RES+ или SET-) (при наличии) при работе систем автоматического удерживания и круиз-контроля, то режим автоматического удерживания автоматически выключается вне зависимости от нажатия на педаль акселератора. Цвет сигнализатора «AUTO HOLD» (автоматическое удержание) меняется с зеленого на белый.

#### ОСТОРОЖНО

Если функция AUTO HOLD (автоматическое удержание) автоматически отключается при нажатии педали акселератора, обязательно осмотрите области вокруг автомобиля.

Медленно нажимать педаль акселератора для плавного трогания с места.

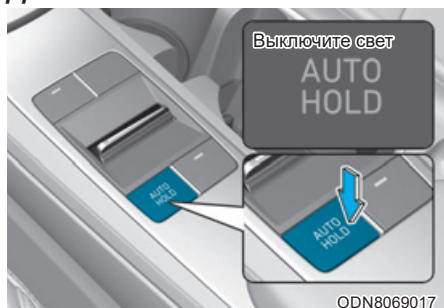
**Для отмены:**

1. Нажмите на педаль тормоза.
2. Нажмите переключатель [AUTO HOLD] (автоматическое удержание).

Загорится индикатор AUTO HOLD (автоматическое удержание).

**ОСТОРОЖНО**

Для предотвращения неожиданного движения автомобиля **ВСЕГДА** задействуйте рабочий тормоз для отмены функции автоматического удерживания в следующих случаях:

- Движение вниз по склону.
- Движение задним ходом.
- Парковка автомобиля.

**Информация**

- Функция автоматического удерживания не работает в следующих случаях:
  - открыта дверь водителя;
  - открыт капот;
  - селектор в положении «Р» (парковка);
  - Багажник открыт;
- При задействовании функции Auto Hold вы можете услышать звук механического срабатывания. Это обычный шум работы.

- задействован стояночный тормоз с электрическим приводом.

- В целях безопасности системой автоматического удерживания будет автоматически включен стояночный тормоз с электрическим приводом в следующих случаях:

- открыта дверь водителя;
- открыт капот двигателя;
- Багажник открыт;

- транспортное средство находится без движения более 10 минут;

- транспортное средство находится на крутом уклоне;

- транспортное средство несколько раз сместилось.

В этих случаях для информирования водителя об автоматическом включении EPB загорается контрольная лампа тормозной системы, индикатор AUTO HOLD (автоматическое удержание) меняет цвет с зеленого на белый, подается предупредительный звуковой сигнал и выводится соответствующее сообщение. Перед продолжением движения нажмите педаль тормоза, проверьте обстановку вокруг автомобиля и отключите стояночный тормоз вручную с помощью переключателя EPB.

- При задействовании функции Auto Hold вы можете услышать звук механического срабатывания. Это обычный шум работы.



## ОСТОРОЖНО

- С началом движения автомобиля медленно нажмите на педаль акселератора.
- Для вашей безопасности отключайте функцию Auto Hold при движении вниз по склону, движении задним ходом и парковке автомобиля.

### К СВЕДЕНИЮ

В случае неисправности в системе обнаружения открытия двери водителя, капота или крышки багажника работа функции автоматического удерживания может быть нарушена.

Рекомендуется обратиться к официальному дилеру HYUNDAI.

## Предупреждающие сообщения



**Parking brake automatically engaged** [Автовключение стояночного тормоза]

Если система EPB включается при работающей функции автоматического удерживания, будет подан звуковой сигнал, а на дисплее появится соответствующее сообщение.

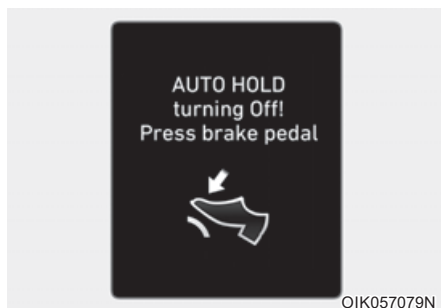

**AUTO HOLD turning Off! Press brake pedal** [AUTO HOLD будет отключен. Нажмите тормоз]

Если переход от режима автоматического удерживания к работе системы EPB выполняется неверно, включится звуковой сигнал, а на дисплее появится сообщение.

**К СВЕДЕНИЮ**

Когда выводится это сообщение, функции **AUTO HOLD** (автоматическое удержание) и **EPB** могут не работать. В целях безопасности выжмите педаль тормоза.

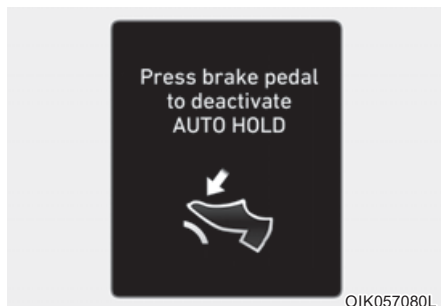

**Press brake pedal to deactivate AUTO HOLD** [Нажмите тормоз для откл **AUTO HOLD**]

Если не нажать на педаль тормоза при отпуске функции **Auto Hold** с помощью переключателя [**AUTO HOLD**], прозвучит звуковое предупреждение и отобразится сообщение.

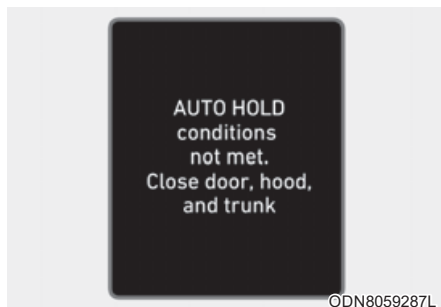

**AUTO HOLD conditions not met. Close door and trunk** [**AUTO HOLD** выкл. Закройте двери, капот и багажник]

При нажатии выключателя [**AUTO HOLD**] (автоматическое удерживание), если не закрыты дверь водителя, капот и багажник, подается звуковой сигнал и на ЖК-дисплее комбинации приборов отображается сообщение.

Нажать выключатель [**AUTO HOLD**] (автоматическое удерживание) после закрытия двери водителя, капота и багажника.

## Антиблокировочная тормозная система (АБС)



### ОСТОРОЖНО

Антиблокировочная тормозная система (АБС) или электронная система динамической стабилизации (ESC) позволяет предупреждать аварии, связанные с неудачными или опасными маневрами при движении. Несмотря на улучшение управляемости автомобиля при экстренном торможении, всегда соблюдайте безопасную дистанцию до впереди следующих автомобилей. В экстремальных дорожных условиях следует обязательно снижать скорость автомобиля.

Тормозной путь оборудованных системой АБС или ESC автомобилей в перечисленных ниже условиях может быть больше, чем у автомобилей, не имеющих этих систем.

Снижайте скорость при следующих условиях:

- При движении по неровным дорогам, дорогами с гравийным покрытием или заснеженным дорогам.
- При движении по дорогам с выбоинами или ямами, либо имеющих различную высоту дорожного покрытия.
- Если автомобиль оборудован цепями противоскольжения.

Не пытайтесь проверять характеристики безопасности оборудованных АБС или ESC автомобилей на высоких скоростях или резких поворотах. Этим можно подвергнуть опасности себя и других.

АБС - это электронная система торможения, помогающая избежать заносов при торможении. Система АБС позволяет водителю тормозить и поворачивать одновременно.

### **Использование системы ABS**

Чтобы получить максимальную отдачу от ABS в экстренной ситуации, не пытайтесь контролировать ситуацию, меняя давление на педаль тормоза и “прокачивая” тормоза. Как можно сильнее нажмите на педаль тормоза.

В условиях, когда торможение может привести к блокировке и проскальзыванию колес, тормоза могут издавать специфический звук. Так же можно почувствовать дрожание педали тормоза. Это нормально и означает, что система ABS функционирует.

Система ABS не сокращает время остановки и тормозной путь. Всегда сохраняйте безопасную дистанцию до следующего впереди автомобиля. Система ABS не предотвращает заносы, возникающие при резком изменении направления движения, например, при слишком быстрых разворотах или резких сменах полос движения. Всегда выбирайте безопасную скорость с учетом дорожных и погодных условий.

Система ABS не способна предотвращать потерю устойчивости. При резком торможении обязательно сохраняйте плавность управления рулевым колесом. Резкое вращение рулевого колеса может привести к изменению направления движения в сторону встречного потока транспорта или за пределы дороги.

На неплотных или неровных дорожных покрытиях работа антиблокировочной тормозной системы может привести к увеличению тормозного пути по сравнению с автомобилями, не оборудованными этой системой.

Контрольная лампа системы ABS () горит несколько секунд после поворота ключа зажигания в положение ON. В течение этого времени выполняется самодиагностика системы ABS.

Если проблем не обнаружено, контрольная лампа гаснет. Если контрольная лампа продолжает гореть, возможно, имеется неисправность в системе ABS. В этом случае рекомендуется как можно скорее обратиться к уполномоченному дилеру HYUNDAI.



### **ОСТОРОЖНО**

Если контрольная лампа ABS () горит постоянно, это указывает на возможную неисправность в системе ABS. Усилитель тормозов работает нормально.

Чтобы снизить вероятность получения серьезных травм или гибели в результате аварии, рекомендуется как можно скорее обратиться в официальный дилерский центр HYUNDAI для проверки автомобиля.

### К СВЕДЕНИЮ

При движении по дороге, с которой колеса имеют низкое сцепление, например, по обледенелой дороге, когда приходится постоянно пользоваться тормозами, система АБС будет работать непрерывно. При этом может загореться контрольная лампа АБС (ABS). Выедете в безопасном месте на обочину и выключите двигатель.

Снова запустите двигатель. Если контрольная лампа АБС погаснет, то система АБС исправна. В противном случае, возможно, имеется неисправность АБС.

В этом случае рекомендуется как можно скорее обратиться в официальный дилерский центр HYUNDAI для проверки автомобиля.

### **i** Информация

При запуске двигателя от внешнего источника из-за разряженной АКБ может загореться контрольная лампа системы АБС (ABS). Это происходит из-за низкого напряжения АКБ. Это не означает, что система АБС неисправна. Зарядите АКБ перед поездкой на автомобиле.

### Электронная система динамической стабилизации (ESC)

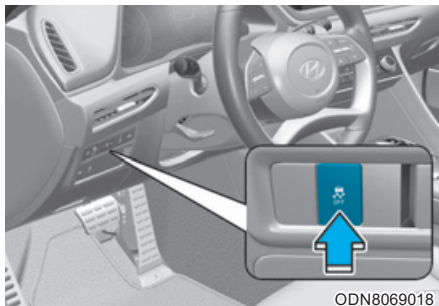

Электронная система динамической стабилизации (ESC) поддерживает устойчивость автомобиля при поворотах.

Система ESC проверяет направление, задаваемое рулевым управлением, и фактическое направление движения автомобиля.

Система ESC выборочно задействует тормоза колес и влияет на работу системы управления двигателем, помогая водителю сохранять выбранную траекторию движения. Это не замена приемов безопасного вождения. Выбирайте скорость исходя из состояния дороги.



## ОСТОРОЖНО

Не двигайтесь слишком быстро при плохом состоянии дороги и на поворотах. ESC не способна предотвращать дорожно-транспортные происшествия.

Превышение скорости на поворотах, резкие маневры и аквапланирование на мокрой дороге могут стать причиной серьезного дорожно-транспортного происшествия.

### Работа системы ESC

Система ESC включена

При включении зажигания приблизительно на три секунды загораются сигнализаторы ESC и ESC OFF. Затем, если система ESC включена, оба сигнализатора гаснут.

### В процессе работы



Работа системы ESC сопровождается миганием индикатора «ESC» :

- В условиях, когда торможение может привести к блокировке и проскальзыванию колес, тормоза могут издавать специфический звук. Так же можно почувствовать дрожание педали тормоза. Это нормально и означает, что система ESC функционирует.
- При включении системы ESC двигатель может не реагировать на нажатие педали акселератора штатным образом.
- Включение ESC приводит к автоматическому выключению круиз-контроля. Круиз-контроль снова включается тогда, когда это позволяют условия движения. **См. ниже раздел «Круиз-контроль» данной главы** (если имеется).
- При попытке выехать из грязи или движении по скользкой дороге двигатель может сохранять текущие обороты даже при сильном нажатии педали акселератора. Это необходимо для поддержания и сохранения сцепления колес автомобиля с дорогой и не указывает на неисправность.

## Система ESC выключена



Отмена работы ESC:

### • Состояние 1

Нажать кратковременно кнопку ESC OFF. Загорится индикатор выключения системы ESC и появится сообщение на дисплее «Traction Control disabled [Антипробуксовочная система отключена]». В этом случае противобуксовочная функция ESC (управление двигателем) отключена, но функция ESC (управление торможением) управления тормозами остается в рабочем состоянии.

### • Состояние 2

Нажмите и удерживайте кнопку ESC OFF не менее 3 секунд. Загорается индикатор ESC OFF и отображается сообщение «Traction & Stability Control disabled [Антипробуксов. И система устойчивости откл.]», а также раздается предупредительный звуковой сигнал. В этом случае отключаются и противобуксовочная функция ESC (управление двигателем), и функция ESC (управление торможением) управления тормозами.

Если при выключенной системе ESC повернуть ключ зажигания в положение LOCK/OFF, система ESC останется выключенной. После следующего пуска автомобиля система ESC автоматически включится снова.

## Индикаторы

■ Индикатор "ESC" (мигает)



OTD059012

■ Индикатор "ESC OFF" (включается)



OTD059013

При переводе зажигания в положение ON загорается индикатор ESC. Затем он гаснет, если система ESC работает надлежащим образом. Индикатор ESC мигает во время работы системы ESC.

Если индикатор «ESC» не гаснет, это может указывать на неисправность системы ESC. При включении контрольной лампы рекомендуется в кратчайшие сроки обратиться в официальный дилерский центр HYUNDAI для проверки автомобиля.

Индикатор ESC OFF (ESC выкл.) загорается при выключении ESC кнопкой.

## ОСТОРОЖНО

Мигание индикатора «ESC» указывает на активную работу системы ESC:

Замедлите движения и НЕ пытайтесь ускоряться. НЕ нажимайте кнопку «ESC OFF» при мигании индикатора «ESC». Это может привести к потере управляемости автомобиля и аварии.

### К СВЕДЕНИЮ

Если на транспортном средстве установлены колеса и шины разного размера, функциональность системы ESC может быть нарушена. В случае необходимости замены шин должны использоваться колеса и шины одинакового размера. Запрещается устанавливать на транспортное средство колеса и шины разного размера.

## Цели выключения системы ESC

### При движении

Систему ESC следует отключать ненадолго, только чтобы, поддерживая крутящий момент колес, упростить выезд автомобиля, если он застрял в снегу или грязи.

Для отключения системы ESC на ходу нажмите кнопку ESC OFF (ESC выкл.), двигаясь по ровной дороге.

### К СВЕДЕНИЮ

Чтобы не повредить коробку передач:

- Не допускайте чрезмерного вращения одного или обоих колес одного моста, когда горят контрольные лампы ESC, АБС и стояночного тормоза. Требуемый в этом случае ремонт не покрывается гарантией на автомобиль. Сбросьте обороты двигателя не допускайте сильного вращения одного или обоих колес, если горят эти контрольные лампы.
- При проверке автомобиля на динамометре систему ESC следует отключить (должна гореть контрольная лампа ESC OFF).

## Информация

Выключение системы ESC не влияет на работу АБС и тормозной системы.



## Система управления стабилизацией транспортного средства

Управление стабилизацией транспортного средства (VSM) является функцией электронной системы контроля устойчивости (ESC). Она предназначена для помощи сохранить стабильность транспортного средства при резком ускорении или торможении на дорогах с мокрым или скользким покрытием, когда сцепление колес с дорогой может резко стать неравномерным.



### ОСТОРОЖНО

При использовании системы управления стабилизацией транспортного средства (VSM) соблюдайте следующие меры предосторожности:

- **ВСЕГДА** контролируйте скорость и расстояние до следующих впереди автомобилей. Система VSM не отменяет правила безопасной езды.
- **Никогда** не двигайтесь слишком быстро по плохим дорогам. Система VSM не способна предотвращать аварии. Превышение скорости в плохую погоду, на скользкой или неровной дороге может стать причиной серьезного дорожно-транспортного происшествия.

## Работа системы VSM

Система VSM включена

Система VSM работает в следующих условиях:

Включена электронная система динамической стабилизации (ESC).

### В процессе работы

В условиях, когда торможение может привести к включению системы ESC, тормоза могут издавать специфический звук. Так же можно почувствовать дрожание педали тормоза. Это нормально и означает, что система VSM функционирует.





### Информация

Система VSM не функционирует в следующих ситуациях:

- Движение на подъеме или спуске.
- при движении задним ходом
- если горит индикатор «ESC OFF»
- Контрольная лампа EPS (электроусилителя рулевого управления) (⊕!) горит или мигает.

## ОСТОРОЖНО

Если индикатор ESC () или контрольная лампа EPS () не гаснет или мигает, то это может указывать на неисправность системы VSM.

При включении контрольной лампы рекомендуется в кратчайшие сроки обратиться в официальный дилерский центр HYUNDAI для проверки автомобиля.

### К СВЕДЕНИЮ

Если на транспортном средстве установлены колеса и шины разного размера, функциональность системы ESC может быть нарушена. В случае необходимости замены шин должны использоваться колеса и шины одинакового размера. Запрещается устанавливать на транспортное средство колеса и шины разного размера.

## Система помощи при трогании на уклоне (HAC)

Система помощи при трогании на уклоне (HAC) предотвращает откатывание назад, когда транспортное средство начинает движение в гору. Система автоматически задействует тормоза приблизительно на 2 с и отпускает их, если нажата педаль акселератора или истекло 2 с.

## ОСТОРОЖНО

В начале движения вверх под уклон будьте готовы сразу нажать педаль акселератора. Система HAC включается только приблизительно на 2 с.

## Информация

- При установленном в положение «Р» (парковка) или «N» (нейтраль) селекторе система HAC не работает.
- Система HAC включается даже при выключенной системе ESC. Но если система ESC неисправна, она не включается.

## Предупреждения об экстренной остановке (ESS) (при наличии)

Система предупреждения об экстренной остановке оповещает водителя при помощи мигающих стоп-сигналов в момент резкого торможения.

Система активируется в указанных далее случаях.

Автомобиль внезапно останавливается. (Значение замедления превышает  $7 \text{ м/с}^2$ , а скорость движения превышает  $55 \text{ км/ч}$ .)

Система ABS включена.

После того как замигали стоп-сигналы, автоматически включается световая аварийная сигнализация в указанных далее случаях.

Если скорость движения не превышает  $40 \text{ км/ч}$ .

Если ABS выключена.

По завершении резкого торможения.

Аварийная световая сигнализация отключается в указанных далее случаях.

Если автомобиль движется медленно в течение определенного периода времени.

Водитель может вручную выключить аварийную световую сигнализацию, нажав на кнопку.

## Информация

**Предупреждение об аварийной остановке не работает, если аварийная световая сигнализация уже включена.**

## Приемы безопасного торможения



### ОСТОРОЖНО

Прежде чем покинуть автомобиль или при парковке следует дождаться полной остановки автомобиля и не отпускать педаль тормоза. Переключить селектор в положение «Р» (парковка), включить стояночный тормоз и выключить зажигание.

Если при парковке транспортного средства не включен или неполностью включен стояночный тормоз, оно может покатиться и стать причиной травмирования людей. Покидая автомобиль необходимо **ВСЕГДА** включать стояночный тормоз.

Мокрые тормоза представляют опасность! При движении по стоячей воде или мойке автомобиля тормоза могут намочнуть. Автомобиль с мокрыми тормозами не сможет остановиться достаточно быстро. При мокрых тормоза автомобиль может увести в сторону.

Чтобы просушить тормоза, слегка притормаживайте, пока функция торможения не восстановится до нормы. Если нормальное действие тормозов не восстанавливается, как можно скорее остановите автомобиль в безопасном месте и обратитесь за помощью в официальный дилерский центр HYUNDAI.

НЕ держите ногу на педали тормоза во время движения. Даже незначительное, но постоянное нажатие педали тормоза может привести к перегреву, износу и вероятному выходу тормозов из строя.

При проколе шины колеса во время движения плавно затормозите автомобиль, стараясь удержать его на прямой при замедлении. Когда скорость достаточно снизится, сверните с дороги и остановитесь в безопасном месте.

После остановки автомобиля крепко держите ногу на педали тормоза, чтобы исключить качение автомобиля вперед.

## ВСТРОЕННАЯ СИСТЕМА УПРАВЛЕНИЯ РЕЖИМОМ ДВИЖЕНИЯ (ПРИ НАЛИЧИИ)

### Режим вождения

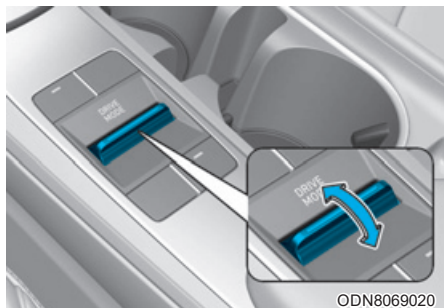

Режим движения можно выбрать в соответствии с предпочтениями водителя или дорожными условиями.

### **i** Информация

В случае проблем с комбинацией приборов будет включен режим движения COMFORT (комфорт), а переключение между режимами ECO (экономичный) и SPORT (спортивный) может не срабатывать.

При переключении кнопки DRIVE MODE (режим вождения) происходит изменение режима.

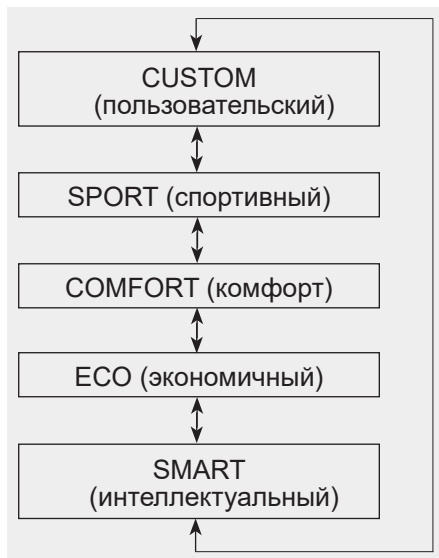

Выбор COMFORT (комфорт) режима никак не отображается на комбинации приборов.

- Режим ECO:  
Режим ECO улучшает эффективность расхода топлива для обеспечения экологичного вождения.
- Режим COMFORT:  
Режим COMFORT обеспечивает плавное и комфортабельное качество езды.
- Режим SPORT:  
Режим SPORT позволяет поддерживать спортивный стиль вождения, обеспечивая устойчивость автомобиля.

- Режим CUSTOM:

Водитель может по-отдельности регулировать режимы для каждой системы движения.

При перезапуске двигателя режим изменится на COMFORT (комфорт). Исключением является режим ECO (эко-режим). При последующих пусках двигателя активизируется режим ECO (эко-режим).

COMFORT mode when the engine is restarted. However, except when it is in ECO mode. ECO mode will be maintained, as selected when the engine is restarted.

При изменении настройки DRIVE mode (режим вождения) изменяется скорость реагирования функции интеллектуального управления круиз-контролем (SCC). (при наличии)

| Drive Mode<br>[режим вождения] | SCC Responsiveness<br>[Скорость реагирования SCC] |
|--------------------------------|---|
| COMFORT<br>[комфорт]           | Normal<br>[Нормально]                             |
| ECO<br>[экономичный]           | Slow [Медленно]                                   |
| SPORT<br>[спортивный]          | Normal<br>[Нормально]                             |
| SMART<br>[Интеллектуальный]    | Fast [Быстро]                                     |

В режиме CUSTOM скорость реагирования SCC соответствует настройке режима в двигателе/трансмиссии.

(например, если в режиме CUSTOM водитель выбирает режим двигателя/трансмиссии как ECO, скорость реагирования SCC является медленной)

### Режим CUSTOM (при наличии)



В режиме CUSTOM водитель может по-отдельности выбирать режимы и комбинировать их на экране информационно-развлекательной системы.

- Двигатель/трансмиссия: ECO/COMFORT/SPORT
- Рулевое колесо: COMFORT/SPORT

Для более подробной информации см. отдельное руководство для вашего автомобиля.

- Если режим CUSTOM выбирается с использованием кнопки DRIVE MODE (режим вождения), включится индикатор режима CUSTOM.

### Режим ECO



При установке режима движения на ECO логика управления коробкой передач и двигателем переключается на обеспечение максимальной топливной экономичности.

- Если режим ECO выбирается с использованием кнопки DRIVE MODE (режим вождения), включится индикатор ECO.
- В случае остановки и повторного запуска двигателя режим ECO остается включенным.

## Информация

Эффективность расхода топлива зависит от манеры управления автомобилем и дорожных условий.

### Если включен экономичный режим:

- Ускорение может быть немного снижено, даже если педаль акселератора будет нажата полностью.
- Эффективность работы кондиционера может быть ограничена.
- Схема переключения автоматической коробки передач может измениться.
- Шум двигателя может усилиться.

Приведенные выше ситуации являются нормальными, когда включен экономичный режим для повышения эффективности расхода топлива.

### Ограничение экономичного режима:

Если при использовании экономичного режима происходят указанные ниже ситуации, то работа системы будет ограничена, даже если горит индикатор ECO (экономичный режим).

- При низкой температуре охлаждающей жидкости: система будет ограничена до восстановления нормальной работы двигателя.
- При движении на подъем: действие системы будет ограничено для выигрыша в мощности вследствие ограничения крутящего момента двигателя.
- В случае сильного нажатия педали акселератора в течение нескольких секунд: Работа системы будет ограничена вследствие намерения водителя увеличить скорость.

## Режим SPORT (спортивный)

SPORT

В спортивном режиме выполняется управление динамикой движения с помощью автоматической регулировки систем рулевого колеса, двигателя и коробки передач для улучшенного управления автомобилем.

- Если режим SPORT выбирается с использованием кнопки DRIVE MODE (режим вождения), включится индикатор SPORT.
- Если двигатель будет остановлен и затем снова запущен, режим движения переключится на COMFORT (комфорт). При необходимости переключения в режим SPORT (спортивный) это может быть сделано нажатием кнопки DRIVE MODE (режим движения).
- Если включен режим SPORT (спортивный):
  - Частота вращения двигателя после отпускания педали акселератора некоторое время остается повышенной;
  - Переключение на более высокую передачу при ускорении производится с некоторой задержкой.

## Режим SMART

SMART

В режиме SMART автомобиль выбирает надлежащий режим вождения среди режимов ECO, COMFORT и SPORT, ориентируясь на стиль вождения водителя (т. е. экономичный или спортивный) по нажатию на педаль тормоза или управлению рулевым колесом.

- Для выбора режима SMART выполните переключение кнопкой DRIVE MODE (режим вождения). При выборе режима SMART на комбинации приборов включается индикатор.
- В режиме SMART автомобиль автоматически управляет функциями движения автомобиля, такими как схема переключения передач, крутящий момент двигателя, качество амортизации (при наличии системы подвески с электронным управлением) и распределение мощности (при наличии системы полного привода (AWD)), в зависимости от стиля вождения водителя.

## **i** Информация

**В СПОРТИВНОМ режиме расход топлива может увеличиться.**



## **i** Информация

- При плавном вождении в режиме SMART выбирается режим вождения ECO для улучшения расхода топлива. Однако фактический расход топлива может отличаться в зависимости от условий движения (т. е. при движении вверх/вниз по склону, ускорение/замедление автомобиля).
- При динамичном стиле вождения в режиме SMART с резким замедлением и крутыми поворотами автомобиль выбирает режим SPORT. Однако это может негативно сказываться на экономии топлива.

### Различные ситуации вождения, с которыми вы можете столкнуться в режиме вождения SMART

- Если вы плавно нажимаете на педаль акселератора, режим движения автоматически меняется на ECO через определенный период времени (ваш стиль вождения оценивается как экономичный).
- Если вы резко или часто нажимаете на педаль акселератора, режим вождения через определенный период времени автоматически меняется со SMART ECO на SMART COMFORT.
- Режим вождения автоматически меняется до SMART COMFORT при соблюдении одних и тех же схем управления органами движения, когда автомобиль начинает движение или поднимается вверх по склону под определенным углом. Режим вождения автоматически возвращается к режиму SMART ECO, когда автомобиль начинает двигаться по ровной дороге.
- Режим вождения автоматически меняется до SMART SPORT при резком ускорении или непрерывном управлении рулевым колесом (ваш стиль вождения оценивается как спортивный). В этом режиме автомобиль движется на низкой передаче для обеспечения резкого ускорения/торможения и увеличения эффективности торможения двигателем.
- В режиме SMART SPORT вы можете ощутить эффективность торможения двигателем, даже если отпускаете педаль акселератора. Это происходит потому, что автомобиль остается на низкой передаче определенный период времени в ожидании следующего ускорения. Таким образом, в ситуации обычного вождения это не указывает на наличие неисправности.
- Режим вождения автоматически меняется на SMART SPORT только в ситуациях жесткого вождения. В большинстве ситуаций вождения выбирается режим SMART ECO или SMART COMFORT.

## Ограничения режима SMART

Применение режима SMART может быть ограничено в указанных ниже ситуациях. (В таких ситуациях горит индикатор OFF (ВЫКЛ).)

- Активирована функция круиз-контроля:

Система круиз-контроля может отключить режим SMART, когда автомобиль управляется с установленной в интеллектуальной системе круиз-контроля скоростью.

(Режим SMART не отключается автоматически при включении системы круиз-контроля.)

- Температура трансмиссионного масла чрезвычайно низкая или чрезвычайно высокая :

Режим SMART можно включить в большинстве обычных ситуаций вождения.

Однако чрезвычайно высокая/низкая температура трансмиссионного масла может привести к отключению режима SMART вследствие того, что трансмиссия работает в аномальных условиях.

## Интеллектуальное переключение с помощью маршрутного компьютера (при наличии)

Выберите режим маршрутного компьютера (🚗) на ЖК-дисплее комбинации приборов и перейдите к экрану интеллектуального переключения. Теперь водитель сможет отслеживать выбранный режим, а также режим, который автоматически включается режимом SMART.

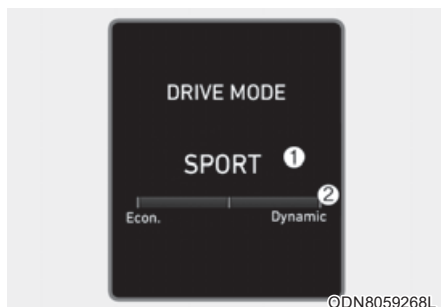

На экране отображается выбранный водителем режим движения (1), а стиль вождения отображается индикатором стиля вождения (2).

## Стиль вождения в режиме SMART



Стандартный стиль вождения находится по центру, слева находится «Econ. [Эконом.]», а справа «Dynamic [Динам]» стиль.

Когда левая часть указателя стиля вождения заполнится, через некоторое время автоматически включится режим SMART ECO. Когда правая часть указателя стиля вождения заполнится, а условия спортивного движения соблюдены, через некоторое время автоматически включится режим SMART SPORT.

Для поддержания режима SMART ECO и экономии топлива управляйте автомобилем так, чтобы левая часть указателя заполнилась.

## СИСТЕМА ПРЕДОТВРАЩЕНИЯ ФРОНТАЛЬНОГО СТОЛКНОВЕНИЯ (FCA) — КОМБИНИРОВАННЫЙ ДАТЧИК (КРОМЕ СРЕДНЕЙ АЗИИ) (ЕСЛИ ИМЕЕТСЯ)

Система предотвращения фронтального столкновения предназначена для обнаружения и отслеживания движущегося впереди транспортного средства или находящегося на дороге пешехода или велосипедиста путем контроля сигналов радара и данных с камеры переднего вида для предупреждения водителя о вероятном столкновении и, при необходимости, включения экстренного торможения.

- Для предотвращения возникновения непредвиденных ситуаций управление транспортным средством должно производиться с надлежащей осторожностью. FCA не всегда может полностью остановить транспортное средство, пешехода или велосипедистов, и предназначена только для помощи в предотвращении неминуемого столкновения.



### ОСТОРОЖНО

При использовании FCA принимайте следующие меры предосторожности.

- Функция является вспомогательной и не отменяет необходимости во внимании и предельной осторожности со стороны водителя. Диапазон обнаружения объектов и тип объектов ограничены. Необходимо постоянно следить за ситуацией на дороге.
- Скорость движения при прямолинейном движении и на поворотах ВСЕГДА должна выбираться в соответствии с дорожными условиями и скоростными ограничениями для данного участка.

## Настройки и включение системы

### Настройки системы



OTMA058186

- При включенном зажигании водитель может включить FCA в меню:

«User Settings [Установки] → Driver assistance [Помощь водителю] → Forward safety [Безопасность впереди]»

- При выборе «Активная помощь» включается FCA. FCA подает предупреждающие сообщения и звуковые сигналы в соответствии с уровнем риска столкновения. Также система также управляет тормозами в соответствии с уровнем риска столкновения.

- При выборе параметра «Только предупреждение», FCA включается и подает только предупреждения в соответствии с уровнем риска столкновения. Тормозной системой управляет водитель, так как FCA управление не выполняется.

- При выборе «OFF» (выкл.) FCA выключается.



При отключении FCA на ЖК-дисплее загорается предупреждающий сигнал. Водитель может проверить состояние включения FCA на ЖК-дисплее. Кроме того, предупреждающий сигнал загорается, когда система ESC (электронная система контроля устойчивости) выключена. Если предупреждающий сигнал продолжает гореть после включения FCA, рекомендуется обратиться к официальному дилеру HYUNDAI для проверки системы.



OTMA058089

- Водитель может выбрать время активации исходного предупреждения на ЖК-дисплее или на дисплее информационно-развлекательной системы.

Перейдите в «User Settings [Установки] → Driver assistance [Помощь водителю] → Warning timing [Таймер предупреждений] → Normal/Later [Нормально/Позже]».

Варианты для исходного предупреждения о фронтальном столкновении следующие:

- Normal [Нормально]:

При выборе этого пункта исходное предупреждение о фронтальном столкновении подается с высокой степенью чувствительности. Если вам кажется, что предупреждение срабатывает слишком рано, переключите предупреждение о фронтальном столкновении в режим «Later [Позже]».

Даже при выборе настройки, «Normal [Нормально]» в случае резкой остановки впереди идущего автомобиля время начальной активации предупреждения может быть недостаточно быстрым.

- Later [Позже]:

При выборе этого пункта исходное предупреждение о фронтальном столкновении подается позже, чем обычно. Эта настройка позволяет уменьшить расстояние до транспортного средства, пешехода впереди, когда подается исходное предупреждение.

Выберите настройку «Later [Позже]», если дорожное движение не интенсивное и вы движетесь на небольшой скорости.

## Информация

**При изменении времени предупреждения время предупреждения других систем также может измениться.**

**Регулируйте время предупреждения с учетом текущего времени предупреждения.**

Водитель может выбрать уровень громкости предупреждения о возможном лобовом столкновении в настройках пользователя на ЖК-дисплее выбрав «User Settings [Установки] → Driver assistance [Помощь водителю] → Warning volume [Громкость предупреждений] → High/Medium/Low [Громко/Средне/Тихо]».

## Информация

**При изменении громкости звуковых предупреждений громкость предупреждающего сигнала других систем также может измениться. Это необходимо учитывать при изменении громкости звуковых предупреждений.**

### **Необходимые условия для включения**

FCA готова к включению, если она выбрана на ЖК-дисплее или на дисплее информационно-развлекательной системы, и соблюдаются следующие необходимые условия.

- Система ESC (электронная система динамической стабилизации) включена.
- Скорость автомобиля ниже 10 км/ч (5 миль/ч). (FCA активируется только в определенном диапазоне скоростей.)
- Система обнаруживает впереди автомобиль или пешехода, с которым может произойти столкновение. (FCA может не активироваться или предупреждающий звуковой сигнал может не подаваться в зависимости от дорожной ситуации или состояния автомобиля.)

### **ОСТОРОЖНО**

- **Перед** управлением переключателем на рулевом колесе для включения/выключения FCA припаркуйте автомобиль в безопасном месте.
- **FCA** автоматически включается после включения зажигания. Водитель может отключить FCA с помощью системных настроек на ЖК-дисплее или на дисплее информационно-развлекательной системы.
- **FCA** отключается автоматически при выключении ESC (электронная система контроля устойчивости). Если система ESC отключена, то FCA невозможно включить на ЖК-дисплее или на дисплее информационно-развлекательной системы. Загорается предупреждающий сигнал FCA, что является нормальным.

## Предупреждающее сообщение FCA и управление системой

FCA выдает предупреждающее сообщение и предупреждающие сигналы в соответствии с уровнем риска столкновения, например, при резкой остановке впереди идущего автомобиля, обнаружении недостаточной дистанции торможения или пешехода. Также система также управляет тормозами в соответствии с уровнем риска столкновения.

Водитель может выбрать время активации исходного предупреждения в «User Settings [Установки]» на ЖК-дисплее или на дисплее информационно-развлекательной системы. Варианты подачи начального сообщения о столкновении включают «Normal [Нормально]» или «Later [Позже]».

## Предупреждение о возможном столкновении (Первое предупреждение)



На ЖК-дисплее выводится сообщение и подается предупреждающий звуковой сигнал. Кроме того, в системах некоторых автомобилей происходит вмешательство в управление двигателем для помощи в снижении скорости автомобиля.

- Скорость транспортного средства может немного снизиться.
- Это происходит, если скорость впереди идущего автомобиля выше 10 км/ч и меньше или равна 180 км/ч. (В зависимости от условий движения впереди идущего автомобиля и окружающей среды возможная максимальная скорость срабатывания может быть снижена.)
- Для пешеходов и велосипедистов скорость автомобиля выше или равна 10 км/ч и меньше 85 км/ч. (В зависимости от условий движения пешеходов и велосипедистов и окружающей среды, возможная максимальная скорость срабатывания может быть снижена.)



- При выборе параметра «Только предупреждение», FCA включается и подает только предупреждения в соответствии с уровнем риска столкновения. Тормозной системой управляет водитель, так как FCA управление не выполняется.

### **Экстренное торможение (Второе предупреждение)**

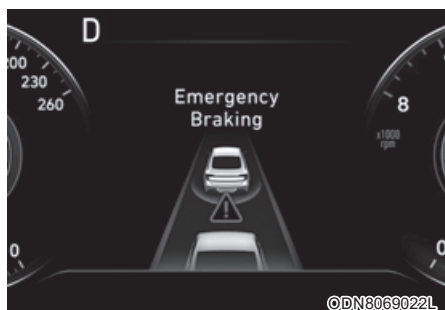

На ЖК-дисплей выводится сообщение и подается предупреждающий звуковой сигнал.

Кроме того, в системах некоторых автомобилей происходит вмешательство в управление двигателем для помощи в снижении скорости автомобиля.

Непосредственно перед столкновением управление тормозом максимально, что позволяет ослабить удар с находящимся впереди автомобилем.

- Это происходит, если скорость впереди идущего автомобиля выше 10 км/ч и меньше или равна 75 км/ч. (В зависимости от условий движения впереди идущего автомобиля и окружающей среды возможная максимальная скорость срабатывания может быть снижена.)
- Для пешеходов и велосипедистов скорость автомобиля выше или равна 10 км/ч и меньше 65 км/ч. (В зависимости от условий движения пешеходов и велосипедистов и окружающей среды, возможная максимальная скорость срабатывания может быть снижена.)
- При выборе параметра «Только предупреждение», FCA включается и подает только предупреждения в соответствии с уровнем риска столкновения. Тормозной системой управляет водитель, так как FCA управление не выполняется.

### **Работа тормозов**

- В опасной ситуации тормозная система переходит в состояние готовности для быстрого реагирования на нажатие водителем педали тормоза.
- FCA обеспечивает дополнительное тормозное усилие, когда водитель нажимает педаль тормоза, для оптимального торможения.
- Управление торможением автоматически отключается, когда водитель резко нажимает педаль акселератора или резко поворачивает рулевое колесо.
- Управление торможением при помощи FCA автоматически отключается, когда исчезают факторы риска.



### **ВНИМАНИЕ**

- Во время управления автомобилем водитель обязан всегда уделять повышенное внимание ситуации на дороге, независимо от того, подает FCA предупреждающее сообщение или сигнал или нет.
- Если подается какой-либо другой предупредительный звуковой сигнал, например, звуковой сигнал предупреждения о непристегнутом ремне безопасности, то звуковой сигнал FCA может не подаваться.



### **ОСТОРОЖНО**

Управление торможением не гарантирует полную остановку автомобиля или предотвращение столкновения. Водитель несет ответственность за безопасное движение и управление автомобилем.



### **ОСТОРОЖНО**

Логическая схема FCA функционирует в пределах определенных параметров, таких как расстояние от впереди идущего автомобиля или пешехода, скорость впереди идущего автомобиля и скорость управляемого водителем автомобиля. На работу FCA могут влиять определенные условия, такие как неблагоприятные погодные и дорожные условия.



### **ОСТОРОЖНО**

Не пытайтесь умышленно практиковать опасный стиль вождения для активации системы.

## Датчик FCA (Передний Радар/Камера Переднего Вида)

■ Передний Радар



■ Камера Переднего Вида

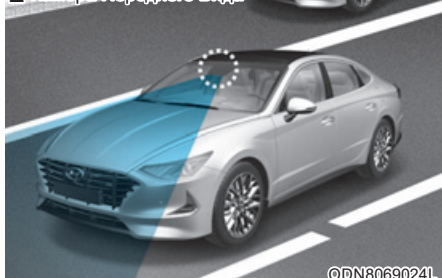

Чтобы FCA работала правильно, всегда следите за тем, чтобы крышка датчика и сам датчик оставались чистыми от грязи и снега.

### К СВЕДЕНИЮ

- Не размещайте табличку с номерным знаком или посторонние предметы, такие как наклейки для бампера или табличка с номером вблизи датчика радара. Это может неблагоприятно повлиять на чувствительность радара.
- Всегда содержите в чистоте датчики радара и крышку объектива.
- Для очистки автомобиля используйте только мягкую ткань. Не распыляйте воду под давлением непосредственно на датчик или крышку датчика.
- Не прилагайте излишних усилий к датчику радара или крышке датчика. Если датчик принудительно переместить из надлежащего положения, FCA может работать неправильно. В этом случае предупреждающее сообщение может не отображаться. Рекомендуем обратиться к официальному дилеру HYUNDAI для проверки транспортного средства.
- Если на переднем бампере возникнет повреждение вблизи датчика радара, FCA может работать неправильно. Рекомендуем обратиться к официальному дилеру HYUNDAI для проверки транспортного средства.

- Используйте только оригинальные детали или подходящий для автомобиля эквивалент для ремонта или замены поврежденного датчика или крышки датчика. Не наносите краску на крышку датчика.

#### К СВЕДЕНИЮ

- НИКОГДА не размещайте какие-либо вспомогательные принадлежности или наклейки на ветровом стекле и не тонируйте ветровое стекло.
- НИКОГДА не размещайте какие-либо отражающие предметы (например, белую бумагу, зеркало) на приборной панели. Любое отражение света может привести к неисправности системы.
- Уделяйте особое внимание защите видеокамеры от попадания воды.
- НИКОГДА не разбирайте узел видеокамеры и избегайте ударного воздействия на узел видеокамеры.

Если датчик принудительно переместить из надлежащего положения, FCA может работать неправильно. В этом случае предупреждающее сообщение может не отображаться. Для проверки автомобиля рекомендуется обратиться к официальному дилеру HYUNDAI.

- Работа аудиосистемы автомобиля с высокой громкостью звука может перекрывать звук предупреждения системы.

#### Информация

Рекомендуется обратиться к официальному дилеру HYUNDAI для проверки системы, когда:

- Ветровое стекло заменено.
- Радиолокационный датчик или крышка повреждена или заменена.

### **Предупреждающее сообщение и сигнальная лампа**

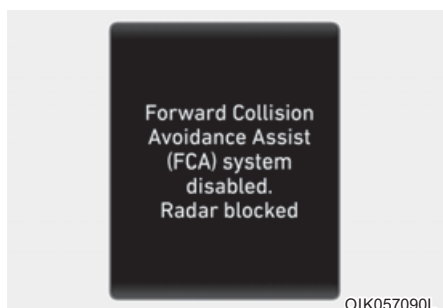

**Forward Collision Avoidance Assist (FCA) system disabled. Radar blocked [FCA откл. (помощь против столкновений спереди). Сенсор заблокирован]**

Если крышка датчика будет заблокирована грязью или снегом, то FCA может временно не работать. При возникновении этой ситуации на ЖК-дисплее появляется предупреждающее сообщение.

Для возобновления работы FCA, очистите крышку радара от грязи, снега и посторонних частиц.

Нормальный режим работы системы восстановится после очистки объектива камеры.

Тем не менее, FCA может работать неправильно на участках (например, открытая местность), на которых после включения двигателя не обнаруживается ни один объект или камера заблокирована грязью или снегом. Кроме того, FCA может работать неправильно, даже если предупреждающее сообщение на ЖК-дисплее не появится.

### **ОСТОРОЖНО**

FCA может не сработать из-за состояния дорожного полотна, неблагоприятной погоды или условий дорожного движения.

## Неисправность системы

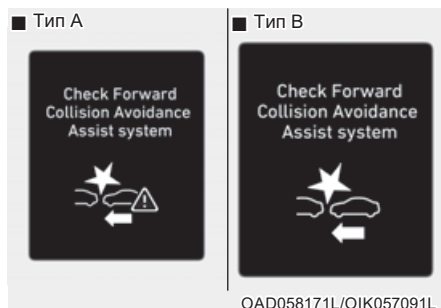

### Check Forward Collision Avoidance Assist system [Проверить FCA (против переднего столкновен.)]

- Если FCA не работает должным образом, то загорится сигнальная лампа FCA (☛) и на несколько секунд на дисплее отобразится предупреждающее сообщение. После исчезновения сообщения загорается главная сигнальная лампа (⚠). В этом случае рекомендуется обратиться к официальному дилеру HYUNDAI для проверки транспортного средства.
- Предупреждающее сообщение FCA может выводиться одновременно с включением сигнальной лампы ESC (электронная система контроля устойчивости).

## ⚠ ОСТОРОЖНО

- FCA является лишь вспомогательной и предназначена для удобства водителя. Ответственность за управление автомобилем несет водитель. Нельзя полагаться исключительно на FCA. Следует поддерживать безопасную дистанцию для торможения и при необходимости использовать для снижения скорости тормоз.
- В некоторых ситуациях и при некоторых условиях вождения FCA может подавать предупреждающие сигналы и задействовать тормозную систему, когда в этом нет необходимости. Кроме того, FCA может не подать предупреждение и не задействовать тормозную систему вследствие ограничений способностей датчика к обнаружению. Также при определенных обстоятельствах передний радарный датчик или система распознавания изображения с камеры переднего вида могут не определить находящийся впереди автомобиль, пешехода или велосипедиста. FCA может не включиться, а предупреждающее сообщение может не отобразиться.

- Основная тормозная система транспортного средства будет работать в штатном режиме, даже если функция управления тормозной системой со стороны FCA неисправна. Однако функция управления тормозами не активизируется.
- Если автомобиль впереди внезапно останавливается, вы можете не успеть нажать на педаль тормоза. Сохраняйте безопасную дистанцию до следующих впереди транспортных средств.
- Во время резкого торможения с помощью FCA незакрепленные предметы могут превратиться в стремительно летящие «снаряды». Закрепляйте предметы.
- FCA может не сработать, если водитель нажимает на педаль тормоза для избежания столкновения.
- Управление тормозной системой может не работать, что может привести к столкновению в случае резкого торможения автомобиля впереди. Соблюдайте особую осторожность.
- В случае резкого торможения с помощью FCA пассажиры могут получить травмы. Следует соблюдать особую осторожность.
- FCA работает только на обнаружение автомобилей, пешеходов и велосипедистов перед вашим автомобилем.



## ОСТОРОЖНО

- FCA не работает при движении автомобиля задним ходом.
- FCA не предназначена для определения других объектов на дороге, таких как животные.
- FCA не обнаруживает автомобили на встречной полосе движения.
- FCA не обнаруживает приближающиеся автомобили на пересекаемой дороге.
- FCA не обнаруживает автомобиль, приближающийся к припаркованному автомобилю сбоку (например, в тупике).
- FCA не обнаруживает приближающихся по пересекаемой дороге велосипедистов.

В таких случаях вы должны поддерживать безопасную дистанцию торможения и при необходимости нажимать на педаль тормоза для снижения скорости движения с целью поддержания безопасной дистанции.

## Ограничения системы

FCA предназначена для обнаружения и отслеживания движущегося впереди транспортного средства или находящегося на дороге пешехода или велосипедиста путем контроля сигналов радара и данных с камеры переднего вида для предупреждения водителя о вероятном столкновении и, при необходимости, включения экстренного торможения.

В определенных ситуациях датчик радара или видеокamera не могут определить находящийся впереди автомобиль, пешехода или велосипедиста. В таких случаях FCA может работать некорректно. Водитель должен соблюдать особую осторожность в перечисленных ниже ситуациях, в которых функционирование FCA может быть ограничено.

### **Обнаружение автомобилей (при наличии)**

Функциональные возможности датчика могут быть ограничены в следующих случаях:

- Система может не работать в течение примерно 15 секунд после запуска двигателя и инициализации или перезагрузки камеры переднего вида.
- Датчик радара или камера переднего вида заблокированы посторонним объектом или грязью
- Обзор камеры ограничен из-за тонировки или покрытия ветрового стекла пленкой, повреждения стекла или загрязнения ветрового стекла инородными объектами (наклейки, насекомые и т. д.)
- Неблагоприятные погодные условия, такие как сильный дождь или снег, ухудшают область обзора датчика радара или камеры переднего вида
- Создание помех электромагнитными волнами
- Сильное неравномерное отражение сигналов датчика радара
- Регистрирующая способность радарного датчика или датчика камеры переднего вида ограничена
- Камера переднего вида не полностью распознает движущееся впереди транспортное средство.
- Камера переднего вида повреждена.
- Слишком слабая освещенность снаружи, например, когда не включены фары в ночное время или при движении автомобиля в туннеле.
- Затенение дороги разделительной полосой, деревьями и т. д.
- Автомобиль проезжает через пункт сбора дорожной пошлины.
- Задняя часть идущего впереди автомобиля не видна надлежащим образом. (автомобиль поворачивает в другом направлении или перевернут.)
- Движущееся впереди транспортное средство слишком мало для обнаружения (как мотоцикл, велосипед и т. д.).



- Находящееся впереди транспортное средство представляет собой крупногабаритный автомобиль или трейлер, слишком большой для обнаружения системой распознавания видеокamеры (например, автотягач с прицепом)
  - Поле обзора камеры плохо освещено (слишком темно или слишком сильное отражение мешают обзору)
  - Задние фонари находящегося впереди автомобиля или выключены или расположены в нестандартных местах.
  - Резкое изменение освещенности снаружи, например, при въезде или выезде из туннеля
  - Свет от уличных фонарей или встречного автомобиля отражается на влажной поверхности дороги, например, от луж
  - Обзор в переднем направлении затруднен из-за отражения солнечного света или фар встречного транспортного средства.
  - Ветровое стекло затуманено; четкий обзор дороги затруднен
  - Впереди идущий автомобиль движется неравномерно
  - Транспортное средство находится на грунтовом или неровном покрытии, на дорогах с резкими изменениями покрытия.
  - Транспортное средство эксплуатируется вблизи зон, содержащих металлические вещества, такие как строительная площадка, железная дорога и т. д.
  - Автомобиль движется внутри здания, например, подземном паркинге
  - Неблагоприятные дорожные условия вызывают чрезмерную вибрацию автомобиля во время движения
  - Распознавание датчиком внезапно изменяется при преодолении искусственной неровности
  - Автомобиль впереди движется в вертикальной плоскости по отношению к направлению движения
  - Впереди идущий автомобиль остановлен в вертикальной плоскости
  - Автомобиль впереди движется в сторону вашего автомобиля или сдает назад
  - Производится движение по пересечению с круговым движением и спереди движется другое транспортное средство
  - Движение по изогнутой траектории
- Характеристики FCA могут быть ограничены при движении на извилистой дороге.

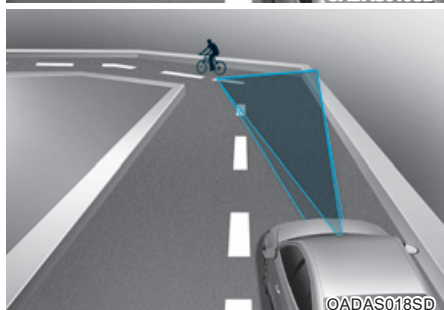
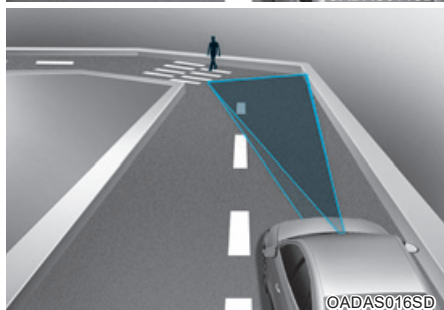
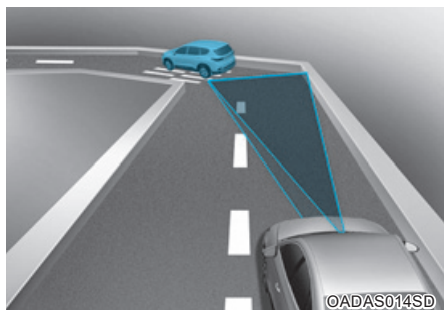

Всегда следите за дорогой и условиями движения, и при необходимости, нажимайте на педаль тормоза для снижения скорости движения с целью поддержания безопасной дистанции.

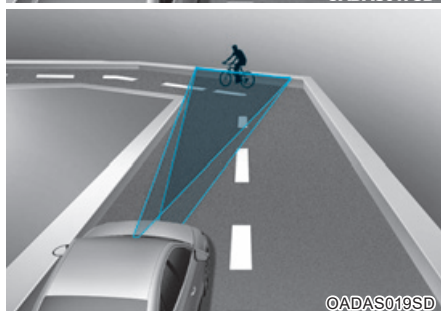
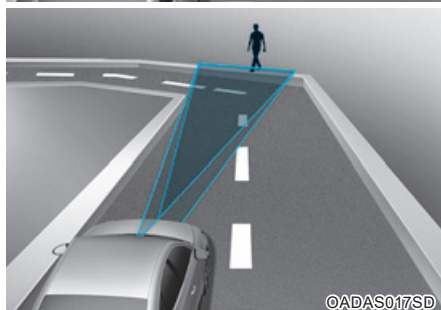
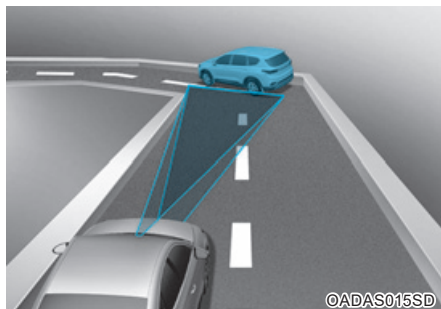

Система распознавания передней камеры или передний датчик радара могут не обнаружить транспортное средство, пешехода или велосипедиста, следующего впереди на извилистой дороге.

Это может привести к отсутствию сигнала и торможения, когда это на самом деле требуется.

FCA может распознать транспортное средство, пешехода или велосипедиста в соседней полосе на извилистой дороге.

В таком случае система может издать звуковой сигнал и применить тормозную систему без необходимости на то.

Во время вождения будьте внимательны и следите за дорожными условиями.

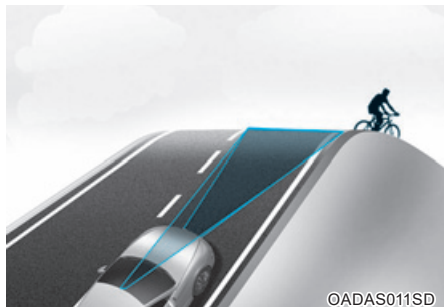
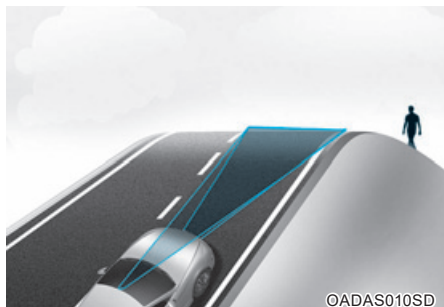
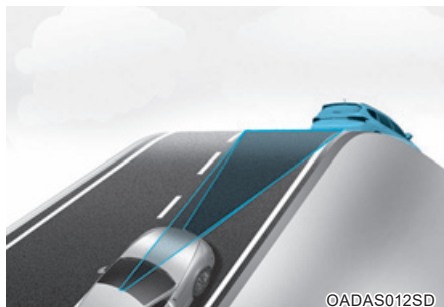

- Движение на уклоне  
Характеристики FCA могут быть ограничены при движении вверх или вниз по склону. Система распознавания данных с камеры переднего вида или передний радарный датчик могут не обнаружить транспортное средство, пешехода или велосипедиста впереди.

Это может привести к подаче ложного сигнала и торможению или к отсутствию сигнала и торможения, когда это на самом деле требуется.

Если система после проезда уклона внезапно обнаруживает транспортное средство, пешехода или велосипедиста впереди, можно ощутить резкое торможение.

При движении вверх или вниз на уклоне необходимо постоянно следить за дорожной ситуацией впереди и, в случае необходимости, использовать педаль тормоза для поддержания безопасной дистанции.

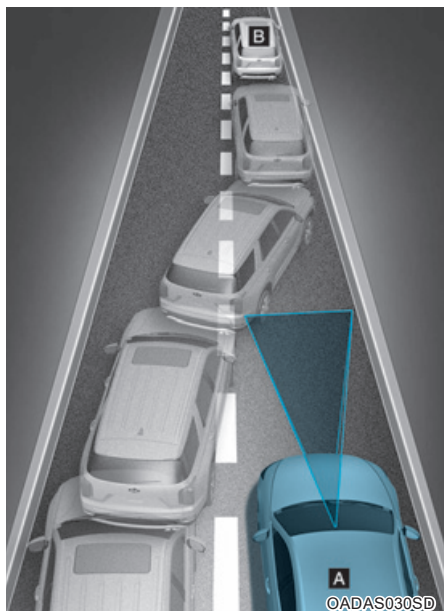

[A] : ваш автомобиль,

[B] : выполняющий маневр автомобиль

- Смена полосы движения

При изменении полосы движения впереди идущим автомобилем FCA может определить автомобиль с задержкой, особенно, если автомобиль резко меняет полосу движения. В этом случае вы должны поддерживать безопасную дистанцию торможения и при необходимости нажимать на педаль тормоза для снижения скорости движения с целью поддержания безопасной дистанции.

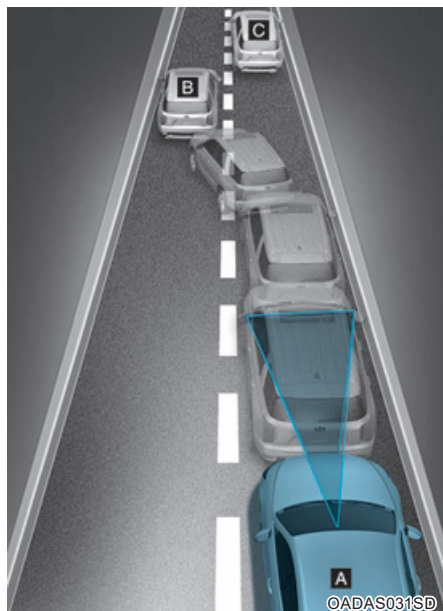

[A] : ваш автомобиль,

[B] : выполняющий маневр автомобиль,

[C] : автомобиль в том же ряду

При движении с частыми остановками и при остановке впереди идущего автомобиля вне пределов полосы движения FCA, возможно, не сможет немедленно определить новый автомобиль, находящийся сейчас впереди вас. В этом случае вы должны поддерживать безопасную дистанцию торможения и при необходимости нажимать на педаль тормоза для снижения скорости движения с целью поддержания безопасной дистанции.

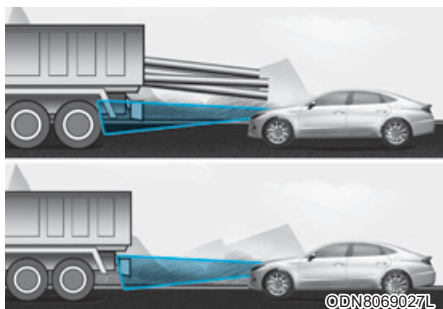

- Обнаружение впереди идущего автомобиля

Если впереди идущий автомобиль имеет груз, выступающий сзади за пределы автомобиля, или если автомобиль имеет высокий дорожный просвет, необходимо усилить внимание к дорожной обстановке. FCA может не распознать груз, выступающий за пределы автомобиля. В таких ситуациях вы должны поддерживать безопасную дистанцию торможения от выступающего сзади предмета и при необходимости нажимать на педаль тормоза для снижения скорости движения с целью поддержания безопасной дистанции.

## Обнаружение пешеходов и велосипедистов

Функциональные возможности датчика могут быть ограничены в следующих случаях:

- Пешеходы или велосипедисты не полностью обнаруживаются системой распознавания камеры переднего вида, если, например, пешеход наклонился или не все время движется в вертикальном положении
- Пешеходы или велосипедисты движутся слишком быстро или не постоянно находятся в зоне обнаружения камеры переднего вида
- Одежда пешеходов или велосипедистов сливается с фоном, делая их трудноразличимыми для системы распознавания камеры переднего вида
- Слишком яркое наружное освещение (например, при движении под ярким солнечным светом или при сильном отражении солнечных лучей) или слишком темная окружающая обстановка (например, при движении по темной сельской дороге ночью)
- Пешеходы или велосипедисты с трудом обнаруживаются и трудно отличимы от других объектов окружающей среды, например, в случае группы пешеходов или велосипедистов либо большой толпы
- Наличие объекта, похожего на силуэт человека
- Пешеходы или велосипедисты малого роста
- Пешеход имеет ограниченные возможности для передвижения

- Регистрирующая способность датчика ограничена
- Датчик радара или камера переднего вида заблокированы посторонним объектом или грязью
- Обзор камеры ограничен из-за тонировки или покрытия ветрового стекла пленкой, повреждения стекла или загрязнения ветрового стекла инородными объектами (наклейки, насекомые и т. д.)
- Слишком слабая освещенность снаружи, например, когда не включены фары в ночное время или при движении автомобиля в туннеле
- Неблагоприятные погодные условия, такие как сильный дождь или снег, ухудшают область обзора датчика радара или камеры переднего вида
- Свет от уличных фонарей или встречного автомобиля отражается на влажной поверхности дороги, например, от луж
- Обзор в переднем направлении затруднен из-за отражения солнечного света
- Ветровое стекло затуманено; четкий обзор дороги затруднен
- Неблагоприятные дорожные условия вызывают чрезмерную вибрацию автомобиля во время движения
- Распознавание датчиком внезапно изменяется при преодолении искусственной неровности
- Производится движение по пересечению с круговым движением
- Пешеход или велосипедист внезапно оказывается впереди автомобиля
- Траектория движения находящегося впереди велосипедиста пересекается с направлением движения автомобиля
- Наличие прочих электромагнитных помех
- Рядом с велосипедистом находится строительная площадка, рельсы или другие металлические предметы
- Материал, из которого изготовлен велосипед, не распознается радаром



## ОСТОРОЖНО

- **Не используйте FCA при буксировке транспортного средства.**  
Использование FCA при буксировке может неблагоприятно повлиять на безопасность вашего автомобиля или буксирующего автомобиля.
- **Соблюдайте чрезвычайную осторожность, если впереди идущий автомобиль имеет груз, выступающий сзади за пределы автомобиля, или если автомобиль имеет высокий дорожный просвет.**

- FCA может сработать при обнаружении объекта, схожего габаритами или характеристиками с транспортным средством, пешеходом или велосипедистом.
- FCA предназначена для обнаружения и отслеживания впереди идущего автомобиля или пешехода (если имеется) на дороге при помощи сигналов с радара и видеокамеры. Она не предназначена для определения велосипедов, мотоциклов или мелких объектов на колесах, таких как багажные сумки, магазинные тележки или детские коляски.
- Никогда не пытайтесь проверять работу FCA. Это может привести к тяжелым травмам или летальному исходу.
- Если передний бампер, ветровое стекло, передний радар или камера переднего вида подвергались замене или ремонту, рекомендуется обратиться в официальный сервисный центр HYUNDAI для проверки транспортного средства.

## Информация

В некоторых ситуациях FCA может отключиться в результате воздействия электромагнитных помех.

## Система предотвращения фронтального столкновения (FCA) — поворот на перекрестке (если имеется)

Функция FCA — поворот на перекрестке предназначена для снижения риска столкновения, обнаруживая и отслеживая встречные транспортные средства. Система заранее распознает встречные транспортные средства при повороте автомобиля налево (левостороннее управление) или направо (правостороннее управление) на перекрестке с помощью камеры переднего вида и переднего радара. Она подает предупреждающие сообщения и звуковые сигналы в соответствии с уровнем риска столкновения.

### *Настройки системы*

Функцию FCA — поворот на перекрестке можно включить в меню настроек пользователя, согласно приведенной ниже процедуре.

1. Переведите кнопку запуска и остановки двигателя в положение «ON» или «START».
2. Выберите «User settings [Установки] → Driver Assistance [Помощь водителю] → Forward safety [Безопасность впереди]».

Более подробная информация представлена в разделе «Система предотвращения фронтального столкновения (FCA)» в этой главе.

### **Необходимые условия для включения**

FCA включается и готово к работе, выбрав «Active Assist[Активная помощь]» или «Warning Only[Только предупреждение]» на экране информационно-развлекательной системы и когда выполняются следующие необходимые условия:

- Система обнаруживает встречное транспортное средство перед автомобилем, с которым может произойти столкновение. Она может включиться при обнаружении риска столкновения на перекрестке в каждой ситуации.
- ESC (электронная система контроля устойчивости) включена.
- Скорость движущегося встречного транспортного средства выше 19 миль/ч (30 км/ч) или ниже 44 миль/ч (70 км/ч).
- Скорость движения выше 6 миль/ч (10 км/ч) или ниже 19 миль/ч (30 км/ч)
- Включены указатели поворота.



### **ВНИМАНИЕ**

- Система FCA может не сработать целиком или частично, в зависимости от состояния, направления движения или скорости встречного транспортного средства.
- При выборе параметра «Warning Only[Только предупреждение]», FCA включается и подает только предупреждения.



### **ОСТОРОЖНО**

- Система FCA может не подать предупреждающий сигнал или включиться слишком поздно из-за непредвиденного поведения встречного транспортного средства.
- Система FCA действует в сторону встречных транспортных средств при повороте налево (левостороннее управление) или направо (правостороннее управление) и включенном указателе поворота по направлению движения.

### **Предупреждающее сообщение FCA и управление работой системы**

Система FCA выдает предупреждающее сообщение и предупреждающие сигналы в соответствии с уровнем риска столкновения при повороте налево (левостороннее управление) или направо (правостороннее управление) на перекрестке. Система также производит управление тормозами в соответствии с уровнем риска столкновения.





### Collision warning (первое предупреждение)

- На ЖК дисплей выводится сообщение и подается предупредительный звуковой сигнал.
- Скорость транспортного средства может немного снизиться.
- Система функционирует, когда транспортное средство движется со скоростью ниже 19 миль/час (30 км/ч). (Диапазон скорости работы системы может быть уменьшен в соответствии с окружающими условиями и состоянием встречных транспортных средств.)
- При выборе параметра «Warning Only [Только предупреждение]» на ЖК дисплее или информационно-развлекательной системе, тормозной системой должен управлять водитель, так как FCA управление не выполняется.



### Emergency braking (второе предупреждение)

- На ЖК дисплей выводится сообщение и подается предупредительный звуковой сигнал.
- Система FCA осуществляет ограниченный контроль тормозов, чтобы заблаговременно смягчить удар при столкновении. Контроль тормозов максимально усиливается непосредственно перед столкновением.
- Система функционирует, когда транспортное средство движется со скоростью ниже 19 миль/час (30 км/ч). (Диапазон скорости работы системы может быть уменьшен в соответствии с окружающими условиями и состоянием встречных транспортных средств.)
- При выборе параметра «Warning Only [Только предупреждение]» на ЖК дисплее или информационно-развлекательной системе, тормозной системой должен управлять водитель, так как FCA управление не выполняется.

### ОСТОРОЖНО

Функция FCA — поворот на перекрестке следит только за автомобилями, она не распознает пешеходов, двухколесные транспортные средства, животных или препятствия.

### ОСТОРОЖНО

Управление торможением системой FCA не гарантирует полную остановку автомобиля или предотвращение столкновения. Водитель несет ответственность за безопасное движение и управление автомобилем.

### ОСТОРОЖНО

Функция FCA — поворот на перекрестке работает в соответствии с уровнем риска столкновения, основываясь на определенных параметрах, таких как состояние, направление движения и скорость встречного транспортного средства. Не пытайтесь умышленно практиковать опасный стиль вождения для активации системы.

### **Ограничения системы**

Функция поворота на перекрестке является лишь дополнительной системой безопасности водителя при повороте налево (левостороннее управление) или направо (правостороннее управление) на перекрестке. Ответственность за управление автомобилем несет водитель. Система контролирует движущиеся навстречу транспортные средства с помощью камеры переднего вида и радара. В определенных ситуациях радар или камера переднего вида не могут определить движущийся навстречу автомобиль. Водитель должен соблюдать особую осторожность в перечисленных ниже ситуациях, в которых функционирование системы может быть ограничено, или система может быть задействована непреднамеренно.

**Функциональные возможности датчика могут быть ограничены в следующих случаях:**

- Передний датчик радара или камера переднего вида распознали встречное транспортное средство слишком поздно.
- Передний датчик радара или камера переднего вида заблокированы посторонним объектом или грязью.
- Направление движения встречного транспортного средства неравномерно или фронтально.
- Встречное транспортное средство слишком поздно меняет полосу движения или внезапно тормозит.
- Встречное транспортное средство вне зоны действия датчиков.
- При круговом движении датчик (камера переднего вида или радар) не обнаружил встречное транспортное средство.
- Скорость движения встречного транспортного средства вне диапазона системы.
- Фары встречного транспортного средства выключены или асимметричны.
- Встречное транспортное средство останавливается при повороте налево (левостороннее управление) или направо (правостороннее управление).
- Автомобиль меняет полосу движения.
- Автомобиль неожиданно меняет полосу движения на низкой скорости при приближающемся транспортном средстве.
- Яркий свет не позволяет камере обнаружить встречное транспортное средство.
- Неблагоприятные погодные условия, такие как сильный дождь или снег, ухудшают область обзора камеры переднего вида или радара.
- Встречное транспортное средство покрыто снегом.
- Обзор в переднем направлении затруднен из-за отражения солнечного света.
- Встречное транспортное средство нестандартной формы.
- При движении вверх или вниз на уклоне.

## СИСТЕМА ПРЕДУПРЕЖДЕНИЯ (BCW) (ПРИ НАЛИЧИИ)

### Описание системы

#### **Система предупреждения о возможном столкновении вне зоны видимости водителя (BCW)**

Система предупреждения против столкновений в слепой зоне с помощью радарных датчиков на заднем бампере предупреждает водителя о присутствии приближающегося транспортного средства в непросматриваемой зоне.

#### 1) Непросматриваемая зона

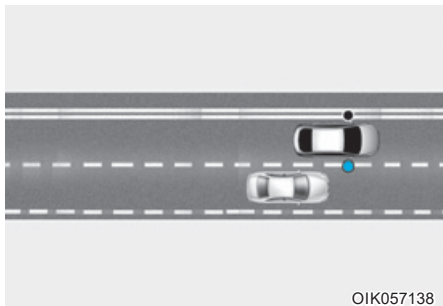

Дальность обнаружения в непросматриваемой зоне зависит от скорости транспортного средства.

Если транспортное средство движется на более высокой скорости, по сравнению с находящимися поблизости транспортными средствами, оповещение водителя не производится.

#### 2) Приближение на высокой скорости

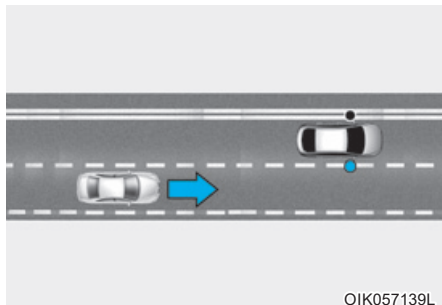

Система помощи при смене полосы движения оповещает водителя при обнаружении транспортного средства, приближающегося на высокой скорости по смежной полосе. Если водитель включит указатель поворота, в то время как системой зафиксировано приближающееся транспортное средство, системой производится звуковое оповещение.

### **ОСТОРОЖНО**

- Во время движения необходимо постоянно наблюдать за дорожными условиями и быть готовым к непредвиденным ситуациям, даже если система предупреждения о возможности столкновения с объектом в слепой зоне включена.
- BCW является вспомогательной системой. Нельзя полностью полагаться на системы. В целях безопасности следует сохранять бдительность во время движения.

- **BCW** не отменяет необходимость соблюдения безопасности при движении. Перед перестроением или началом движения задним ходом следует проявлять осмотрительность и управлять транспортным средством безопасным образом.  
**BCW** не гарантирует обнаружение всех объектов вокруг транспортного средства.

## Настройка и управление системой

### Настройки системы

- Настройка функции мониторинга «слепых зон»  
При включенном зажигании водитель может включить систему в меню «User Settings [Установки] → Driver Assistance [Помощь водителю] → Blind-Spot Safety [Мониторинг “слепых зон”]»
  - Система **BCW** включается и готова к активации при выборе параметра «Warning Only [Только предупреждение]». При приближении автомобиля к непросматриваемой зоне водителя подается звуковой сигнал.
  - При выборе «Off [Выкл.]» **BCW** выключается.
- После остановки и повторного запуска двигателя система возвращается в предыдущее состояние.
- Выберите таймер предупреждений  
Водитель может выбрать время активации исходного предупреждения в настройках пользователя на ЖК-дисплее или на дисплее информационно-развлекательной системы, выбрав «User Settings [Установки] → Driver Assistance [Помощь водителю] → Warning Timing [Таймер предупреждений]».

Варианты для исходного предупреждения о возможном столкновении вне зоны видимости:

- Normal [Нормальный]:

При выборе этой опции исходное предупреждение против столкновений в слепой зоне подается штатным образом. Если данный параметр кажется вам слишком чувствительным, выберите опцию «Later [Позднее]».

Время подачи предупреждения может показаться медленным, если автомобиль сбоку/сзади быстро ускоряется.

- Later [Позднее]:

Выбирайте данный параметр, когда дорожное движение не интенсивное и вы движетесь на небольшой скорости.



### Информация

При изменении времени предупреждения время предупреждения других систем также может измениться.

Регулируйте время предупреждения с учетом текущего времени предупреждения.

- Водитель может выбрать уровень громкости предупреждения о возможном столкновении вне зоны видимости в настройках пользователя на ЖК-дисплее или на дисплее информационно-развлекательной системы, выбрав «User Settings [Установки] → Driver assistance [Помощь водителю] → Warning volume [Громкость предупреждений] → High/Medium/Low [Громко/Средне/Тихо]».



### Информация

При изменении уровня громкости предупреждения громкость предупреждающего сигнала других систем также может измениться. Это необходимо учитывать при изменении громкости звуковых предупреждений.

### Условия работы

Система переходит в режим готовности при соблюдении следующих условий:

Скорость транспортного средства выше 30 км/ч (20 миль в час).

## Предупреждающее сообщение и управление системой

### Система предупреждения о возможном столкновении с автомобилем в слепой зоне (BSW)

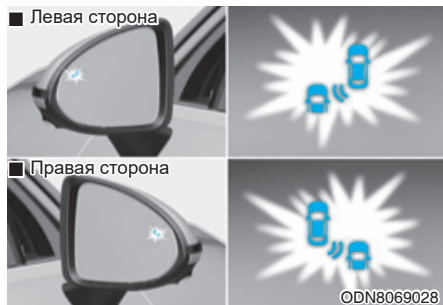

### Предупредительный сигнал первой степени

Если в радиусе действия системы обнаружен автомобиль, желтый предупреждающий индикатор загорится в наружном зеркале заднего вида.

Если обнаруженное транспортное средство больше не регистрируется в зоне видимости, то предупреждение выключается в соответствии с дорожными условиями движения транспортного средства.



[A]: Предупредительный звуковой сигнал

### Предупредительный сигнал второго уровня

Звуковое оповещение водителя активируется в следующих случаях:

1. Радарной системой в непросматриваемой зоне обнаружено транспортное средство И.
2. Включен указатель поворота (с той же стороны, на которой обнаружено транспортное средство).

При активизации данного оповещения на наружном зеркале также начнет мигать предупреждающий индикатор. Также прозвучит звуковой сигнал.

При выключении указателя поворота сигнал второй степени будет отключен.

Если обнаруженное транспортное средство больше не регистрируется в зоне видимости, то предупреждение выключается в соответствии с дорожными условиями движения транспортного средства.



## ОСТОРОЖНО

- Контрольная лампа на наружном зеркале заднего вида загорится при обнаружении системой транспортного средства сзади.

Во избежание ДТП не следует фокусировать свое внимание только на контрольной лампе, забывая следить за окружающей обстановкой.

- Хотя автомобиль и оснащен BCW, водитель должен со всей ответственностью подходить к вождению. Нельзя полагаться только на эти системы, следует всегда проверять окружающую обстановку перед перестроением или началом движения задним ходом.
- Вследствие ограничений системы, она может не подать предупреждающий сигнал в некоторых ситуациях, поэтому во время движения необходимо постоянно следить за окружающей обстановкой.



## ВНИМАНИЕ

- Водитель должен относиться к управлению автомобилем со всей ответственностью вне зависимости от работы контрольной лампы на зеркале заднего вида или звукового предупреждения.
- Воспроизведение звука на высокой громкости через аудиосистему автомобиля может перекрывать предупреждающие сигналы BCW.
- Если подается какой-либо другой предупредительный звуковой сигнал, например, звуковой сигнал предупреждения о непристегнутом ремне безопасности, то звуковой сигнал BCW может не подаваться.



## Датчик обнаружения

■ Задний боковой радар



Задние боковые радары расположены внутри заднего бампера и предназначены для контроля зон сбоку и сзади от автомобиля. Для надлежащей работы системы задний бампер должен быть в чистом состоянии.

### К СВЕДЕНИЮ

- Система может работать некорректно, если задний бампер был поврежден, заменен или отремонтирован.
  - Зона обнаружения иногда может зависеть от ширины проезжей части. На узкой дороге системой могут регистрироваться транспортные средства на соседней полосе. С другой стороны, если дорога широкая, система может не обнаруживать автомобили на обеих полосах и предупреждение может не сработать.
  - Система может выключиться под воздействием сильных электромагнитных волн.
  - Датчик всегда должен быть чистым.
- **НИКОГДА** не разбирайте датчик и избегайте ударного воздействия на датчик.
  - Не прилагайте излишних усилий к датчику радара или крышке датчика. Если датчик принудительно переместить из положения правильного выравнивания, система может работать неправильно. В этом случае предупреждающее сообщение может не отображаться. Рекомендуем обратиться к официальному дилеру HYUNDAI для проверки транспортного средства.
  - Не размещайте посторонние предметы, такие как наклейки для бампера или направляющую бампера вблизи радиолокационного датчика и не окрашивайте место установки датчика. Это может неблагоприятно повлиять на чувствительность датчика.

## Предупреждающее сообщение

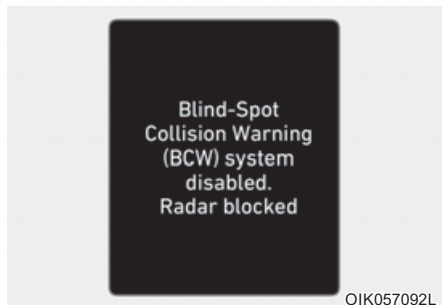

**Blind-Spot Collision Warning (BCW) system disabled. Radar blocked [BCW не активна (столкновение в “слепой зоне”), так как сенсор заблокирован]**

Это предупредительное сообщение может выводиться в следующих случаях:

- Один или оба датчика на заднем бампере заблокированы грязью, снегом или посторонним объектом.
- Движение в сельской местности, где датчик не обнаруживает другие транспортные средства в течение длительного периода времени.
- При ненастной погоде, такой как сильный дождь или снегопад.

При возникновении любого из этих состояний система автоматически выключается.

## **i** Информация

Если используется прицеп или крепление для перевозки велосипедов, BCW и RCCA необходимо выключить.

- Для выключения BCW выберите «User Settings» [Установки] → «Driver Assistance» [Помощь водителю] → «Blind-Spot Safety» [Мониторинг “слепых зон”] → «Off» [Выкл.] на комбинации приборов или дисплее информации - развлекательной системы.
- Для выключения RCCA выберите «User Settings» [Установки] → «Driver assistance» [Помощь водителю] → «Parking Safety» [Безопасная парковка] → «Rear Cross-Traffic Collision Warning» [RCCW Предупреждения против столкновений сзади при пересеченном движении] (если применимо) на комбинации приборов или дисплее информации - развлекательной системы

Если на комбинации приборов отображается предупреждающее сообщение об отключении BCW, следует убедиться, что в местах расположения датчиков на заднем бампере отсутствует грязь и снег. Необходимо удалить грязь, снег и прочие загрязнения, которые могут препятствовать нормальной работе датчиков.

После удаления загрязнения система BCW начнет работать надлежащим образом приблизительно через 10 минут после начала движения.

Если система не работает надлежащим образом, следует обратиться к официальному дилеру HYUNDAI для проверки системы.

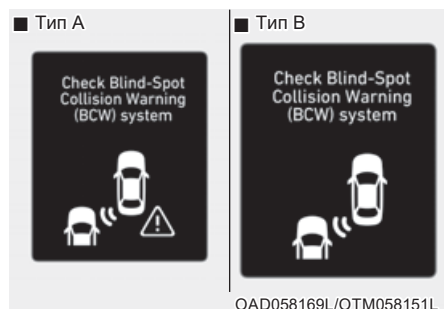

### Check Blind-Spot Collision Warning (BCW) system [Проверьте с-му предуп. от столкн. в слепой зоне]

В случае возникновения проблем с BCW отображается предупреждающее сообщение. Система выключается автоматически. Рекомендуется обратиться к официальному дилеру HYUNDAI для проверки транспортного средства.

## Ограничения системы

Водитель должен соблюдать осторожность в приведенных ниже ситуациях так как при определенных обстоятельствах системой могут не регистрироваться транспортные средства или другие объекты.

- Наличие прицепа или навесного держателя.
- Движение в ненастную погоду (сильный дождь или снегопад, например).
- Загрязнение датчика дождевой водой, снегом, грязью и т. п.
- Покрытие заднего бампера в месте установки датчика посторонними предметами, такими как наклейка, защита бампера, крепление для велосипедов и т. п.
- Повреждение заднего бампера или смещение датчика из исходного положения.
- Высота транспортного средства изменилась вследствие большой загрузки багажника, несоответствующего давления в шинах и т. п.
- Высокая температура в области заднего бампера.
- Блокировка датчиков другими транспортными средствами, стенами или колоннами на автостоянке.
- Автомобиль движется по кривой.
- Автомобиль проезжает через пункт сбора дорожной пыли.
- Дорожное покрытие (или периферийный грунт) содержит аномальное количество металлических компонентов (возможно вследствие конструкции автострады).

- Рядом с транспортным средством находится неподвижный объект, как ограждение, например.
- Крутой спуск или подъем, когда меняется высота полосы.
- Движение по узкой дороге, заросшей деревьями и кустами.
- Движение в сельской местности, где датчик не обнаруживает другие транспортные средства или строения в течение длительного периода времени.
- Движение по мокрой дороге.
- Движение по дороге, с обеих сторон от которой имеются ограждения или строения.
- Нахождение рядом большого транспортного средства, такого как автобус или грузовой автомобиль.
- Очень близкое расположение другого транспортного средства.
- Обгон другим транспортным средством на очень большой скорости.
- Перестроение на другую полосу.
- Начало движения и ускорение одновременно с соседним транспортным средством.
- Перемещение транспортного средства с соседней полосы на две полосы в сторону ИЛИ перемещение транспортного средства, находящегося на две полосы в сторону, на соседнюю полосу.
- Нахождение рядом мотоцикла или велосипеда.
- Нахождение рядом прицепа-платформы.
- Если в зоне обнаружения находятся маленькие объекты, такие как тележка для покупок или детская коляска.
- Наличие низкого транспортного средства, как спортивного автомобиля, например.
- Очень низкая температура наружного воздуха.

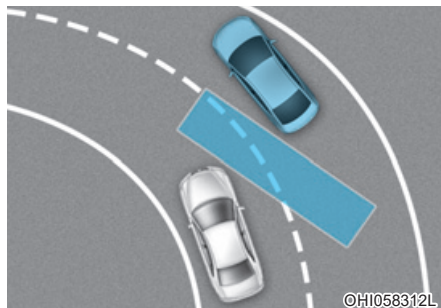

- Движение по изогнутой траектории  
Системы могут не работать надлежащим образом на повороте. В некоторых случаях система может не обнаружить автомобиль в следующей полосе движения.  
Во время вождения будьте внимательны и следите за дорожными условиями.

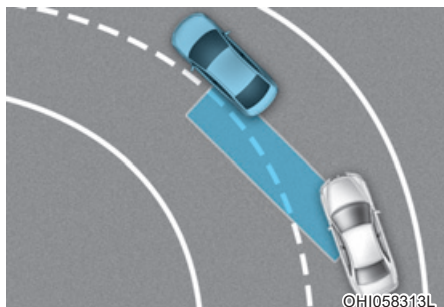

Системы могут не работать надлежащим образом на повороте. В некоторых случаях система может не распознать автомобиль в той же полосе движения.

Во время вождения будьте внимательны и следите за дорожными условиями.

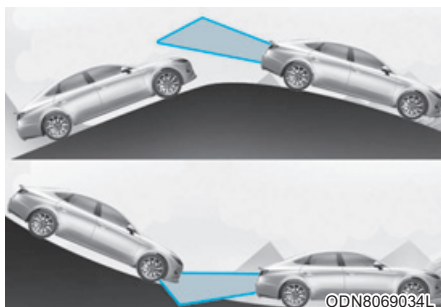

- Движение на уклоне

Системы могут не работать надлежащим образом при движении на уклоне. В некоторых случаях система может не обнаружить автомобиль в следующей полосе движения.

Кроме того, в некоторых ситуациях система может неверно распознать землю или строения.

Во время вождения будьте внимательны и следите за дорожными условиями.

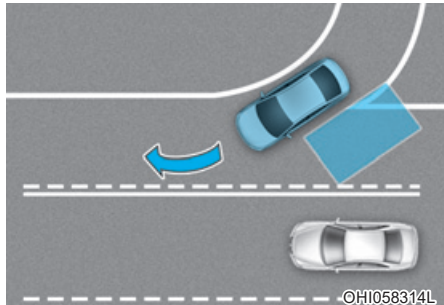

- Езда в месте объединения/разделения дороги

Системы могут не работать надлежащим образом в месте объединения/разделения дороги. В некоторых случаях система может не обнаружить автомобиль в следующей полосе движения.

Во время вождения будьте внимательны и следите за дорожными условиями.

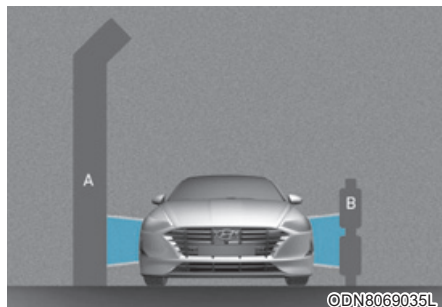
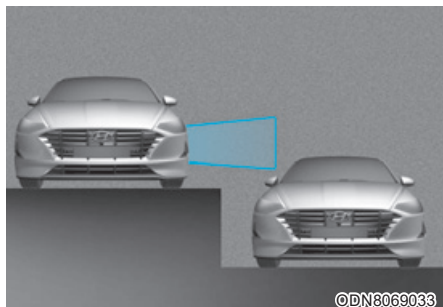

- Движение на полосах движения разной высоты

Системы могут не работать надлежащим образом в месте, где полосы движения находятся на разной высоте.

В некоторых случаях система может не обнаружить автомобиль на дороге, полосы движения которой находятся на разной высоте (ответвление на нижнее пересечение, разделенные по уровню перекрестки).

Во время вождения будьте внимательны и следите за дорожными условиями.

[A]: шумозащитный экран, [B]: ограждение

- Движение по дороге вблизи строения

Системы могут не работать надлежащим образом при движении по дороге, рядом с которой имеется строение.

В некоторых случаях система может некорректно распознать строения (шумозащитные барьеры, ограждения, двойные ограждения, разделительные полосы, столбики, уличные фонари, дорожные знаки, стены туннеля и т. д.) вблизи дороги.

Во время вождения будьте внимательны и следите за дорожными условиями.

## СИСТЕМА ПРЕДУПРЕЖДЕНИЯ СТОЛКНОВЕНИЙ С АВТОМОБИЛЕМ В СЛЕПОЙ ЗОНЕ (BCW)/СИСТЕМА ПРЕДОТВРАЩЕНИЯ СТОЛКНОВЕНИЙ С АВТОМОБИЛЕМ В СЛЕПОЙ ЗОНЕ (BCA) (ЕСЛИ ИМЕЕТСЯ)

### Описание системы

#### **Система предупреждения о возможном столкновении вне зоны видимости водителя (BCW)**

Для предупреждения водителя о наличии в слепой зоне приближающегося транспортного средства системой BCW используются установленные на заднем бампере радарные датчики.

#### 1) Непросматриваемая зона

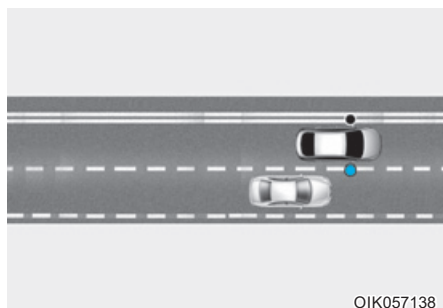

Дальность обнаружения в непросматриваемой зоне зависит от скорости транспортного средства.

Если транспортное средство движется на более высокой скорости, по сравнению с находящимися поблизости транспортными средствами, оповещение водителя не производится.

#### 2) Приближение на высокой скорости

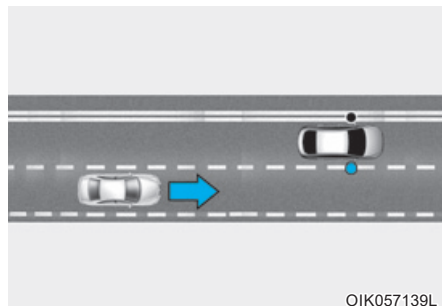

Системой помощи при смене полосы движения производится оповещение водителя, если движущееся на высокой скорости транспортное средство приближается к смежной полосе движения. Если водитель включит указатель поворота, в то время как системой зафиксировано приближающееся транспортное средство, системой производится звуковое оповещение.

### Система предупреждения о возможном столкновении вне зоны видимости (BCA)

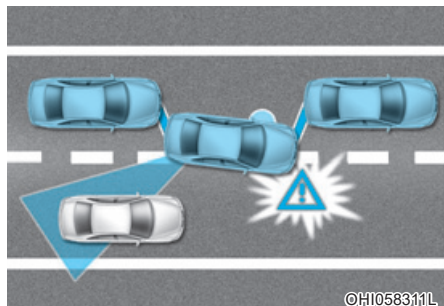

BCA определяет полосу перед транспортным средством с помощью установленной в верхней части ветрового стекла камеры переднего вида, а полосу сзади и боковые зоны с помощью задних боковых радаров.

При изменении полосы BCA может активировать электронную систему управления устойчивостью (ESC) в зависимости от вероятности столкновения с приближающимся автомобилем. Это уменьшает риск столкновения или уменьшает повреждение при столкновении.

### ОСТОРОЖНО

- Во время движения необходимо постоянно наблюдать за дорожными условиями и быть готовым к непредвиденным ситуациям, даже если работают BCW и BCA.
  - BCW и BCA являются вспомогательными системами. Нельзя полностью полагаться на системы. В целях безопасности следует сохранять бдительность во время движения.
  - Наличие BCW и BCA не отменяет необходимость соблюдения безопасности при движении. Перед перестроением или началом движения задним ходом следует проявлять осмотрительность и управлять транспортным средством безопасным образом.
- Наличие BCW и BCA не гарантирует обнаружение всех объектов вокруг транспортного средства.



## Настройки и включение системы

### Настройки системы

- При включенном зажигании водитель может включить систему в меню «User Settings [Установки] → Driver Assistance [Помощь водителю] → Blind-Spot Safety [Мониторинг “слепых зон”]»
  - Системы BSA и BCW включаются при выборе параметра «Active assist [Активная помощь]». При приближении автомобиля к непросматриваемой зоне водителя подается звуковой сигнал или задействуется тормозное усилие.
  - Система BCW включается при выборе параметра «Warning only [Только предупреждение]». При приближении автомобиля к непросматриваемой зоне водителя подается звуковой сигнал. При выборе данной настройки помощь при торможении не срабатывает.
  - При выборе «Off [Выкл.]» BCW выключается.
- После остановки и повторного запуска двигателя система возвращается в предыдущее состояние.
- Водитель может выбрать время активации исходного предупреждения в настройках пользователя на ЖК-дисплее или на дисплее информационно-развлекательной системы, выбрав «User Settings [Установки] → Driver Assistance [Помощь водителю] → Warning Timing [Таймер предупреждений]».
- Варианты для исходного предупреждения о возможном столкновении вне зоны видимости:
  - Normal [Нормально]:  
При выборе этого пункта исходное предупреждение о возможном столкновении вне зоны видимости подается штатным образом. Если данный параметр кажется вам слишком чувствительным, выберите опцию «Later [Позже]».  
Время подачи предупреждения может показаться медленным, если транспортное средство сбоку или сзади быстро ускорится.
  - Later [Позже]:  
Выбирайте данный параметр, когда дорожное движение не интенсивное и вы движетесь на небольшой скорости.

## **i** Информация

При изменении времени предупреждения время предупреждения других систем также может измениться. Регулировать время предупреждения следует осознанно.

- Водитель может выбрать уровень громкости предупреждения о возможном столкновении вне зоны видимости в настройках пользователя на ЖК-дисплее или на дисплее информационно-развлекательной системы, выбрав «User Settings [Установки] → Driver assistance [Помощь водителю] → Warning volume [Громкость предупреждений] → High/Medium/Low [Громко/Средне/Тихо]».

## **i** Информация

При изменении уровня громкости предупреждения громкость предупреждающего сигнала других систем также может измениться. Это необходимо учитывать при изменении громкости звуковых предупреждений.

## **Условия работы**

Система переходит в состояние готовности только в том случае, если выбрана опция «Active assist [Активная помощь]» или «Warning only [Только предупреждение]», а следующие условия соблюдены:

- «Active assist [Активная помощь]»

1) VCA активируется, когда:

- Скорость транспортного средства составляет приблизительно 60–180 км/ч (37–112 миль/ч).
- Система контролирует обе полосы движения.
- П р и б л и ж а ю щ е е с я транспортное средство обнаружено рядом или сзади.

2) BCW активируется, когда:

- Скорость транспортного средства выше 30 км/ч (20 миль в час).

- «Warning only [Только предупреждение]»

1) BCW активируется, когда:

- Скорость транспортного средства выше 30 км/ч (20 миль в час)

\* VCA не активируется.

## Предупреждающее сообщение и управление системой

### Система предупреждения о возможном столкновении с автомобилем в слепой зоне (BSW)

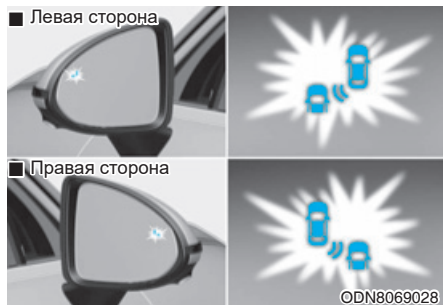

### Предупредительный сигнал первой степени

Если в радиусе действия системы обнаружен автомобиль, на наружном зеркале заднего вида и проецируемом на лобовое стекло дисплее загорится сигнальная лампа (при наличии).

Если обнаруженное транспортное средство больше не регистрируется в непросматриваемой зоне, предупреждение выключается, в зависимости от дорожных условий движения транспортного средства.



[A] : Предупредительный звуковой сигнал

### Предупредительный сигнал второго уровня

Звуковое оповещение водителя активируется в следующих случаях:

1. Радарной системой в непросматриваемой зоне обнаружено транспортное средство И.
2. Включен указатель поворота (с той же стороны, на которой обнаружено транспортное средство).

При активизации данного оповещения на наружном зеркале и дисплее проекции информации на ветровое стекло (при наличии) также начнет мигать сигнальная лампа. Также прозвучит звуковой сигнал.

При выключении указателя поворота сигнал второй степени будет отключен.

Если обнаруженное транспортное средство больше не регистрируется в непросматриваемой зоне, предупреждение выключается, в зависимости от дорожных условий движения транспортного средства.



## ОСТОРОЖНО

- Контрольная лампа на наружном зеркале заднего вида загорится при обнаружении системой транспортного средства сзади.

Во избежание ДТП не следует фокусировать свое внимание только на контрольной лампе, забывая следить за окружающей обстановкой.

- Хотя автомобиль и оснащен BCW, водитель должен со всей ответственностью подходить к вождению. Нельзя полагаться только на эти системы, следует всегда проверять окружающую обстановку перед перестроением или началом движения задним ходом.
- В некоторых ситуациях система может не подать предупреждающий сигнал, поэтому во время движения необходимо постоянно следить за окружающей обстановкой.



## ВНИМАНИЕ

- Водитель должен относиться к управлению автомобилем со всей ответственностью вне зависимости от того, горит индикатор на зеркале заднего вида или нет, а также от звукового предупреждения.
- Воспроизведение звука на высокой громкости через аудиосистему автомобиля может перекрывать предупреждающие сигналы BCW.
- Если подается какой-либо другой предупредительный звуковой сигнал, например, звуковой сигнал предупреждения о непристегнутом ремне безопасности, то звуковой сигнал BCW может не подаваться.

### *Система предотвращения столкновений с автомобилем в слепой зоне (BCA)*

BCA может начать торможение, если на определенном расстоянии вблизи/позади вашего автомобиля обнаруживается приближающийся автомобиль.

Она мягко включает торможение на колесе, расположенном с противоположной стороны от точки возможного столкновения. Индикатор на комбинации приборов информирует водителя о включении системы.

BCA автоматически выключается, когда:

- Автомобиль отдаляется на определенное расстояние
- Вектор автомобиля изменяется по сравнению с вектором возможного столкновения
- Резкий поворот рулевого колеса
- Нажата педаль тормоза
- Через некоторое количество времени

Для поддержания системы в состоянии готовности водитель должен удерживать автомобиль посередине полосы движения.

Если автомобиль движется слишком близко к одной из сторон полосы движения, система может работать неправильно.

Кроме того, система может неправильно управлять автомобилем, не в соответствии с ситуациями вождения. Поэтому следует всегда пристально следить за дорожными ситуациями.

## ОСТОРОЖНО

- Водитель несет ответственность за надлежащее рулевое управление.
- Избегайте чрезмерного руления во время работы BCA.
- Во время движения всегда следует быть крайне внимательным. BCA может не работать или не работать должным для вашей дорожной ситуации образом.
- BCA не заменяет практику безопасного вождения и является лишь дополнительной функцией. Неизменной обязанностью водителя является движение с осторожностью с целью предотвращения непредвиденных ситуаций. Необходимо постоянно следить за ситуацией на дороге.

## Датчик обнаружения (Передняя Видеокамера и Задний Угловой Радар)



### Камера Переднего Вида

Передняя видеокамера представляет собой датчик, который отслеживает ситуацию на полосе движения. Если датчики загрязнены снегом, дождем или посторонними веществами, система может временно отключиться или работать неправильно до отключения вследствие ухудшения обнаруживающей способности датчиков. Датчик всегда должен быть чистым.

\* Предупреждения, связанные с камерой переднего вида, см. в разделе «Система удержания на полосе движения (LKA)».

### Задний Боковой Радар

Задние угловые радары — это датчики расположенные в заднем бампере, которые контролируют зоны сбоку и сзади автомобиля. Для надлежащей работы системы задний бампер должен быть в чистом состоянии.



### ВНИМАНИЕ

- Система может работать некорректно, если задний бампер был поврежден, заменен или отремонтирован.
- Зона обнаружения иногда может зависеть от ширины проезжей части. На узкой дороге системой могут регистрироваться транспортные средства на соседней полосе. С другой стороны, если дорога широкая, система может не обнаруживать автомобили на обеих полосах и предупреждение может не сработать.
- Система может выключиться под воздействием сильных электромагнитных волн.
- Датчик всегда должен быть чистым.
- НИКОГДА не разбирайте датчик и избегайте ударного воздействия на датчик.

- Не прикладывайте излишних усилий к датчику радара или крышке датчика. Если датчик принудительно переместить из положения правильного выравнивания, система может работать неправильно. В этом случае предупреждающее сообщение может не отображаться. Рекомендуем обратиться к официальному дилеру HYUNDAI для проверки транспортного средства.
- Не размещайте посторонние предметы, такие как наклейки для бампера или направляющую бампера вблизи радиолокационного датчика и не окрашивайте место установки датчика. Это может неблагоприятно повлиять на чувствительность датчика.
- НИКОГДА не размещайте какие-либо вспомогательные принадлежности или наклейки на ветровом стекле и не тонируйте ветровое стекло.
- Уделяйте особое внимание защите передней видеокамеры от попадания воды.
- НИКОГДА не размещайте какие-либо отражающие предметы (например, белую бумагу, зеркало) на приборной панели. Любое отражение света может привести к неисправности системы.

### **Контрольная лампа и сообщение**

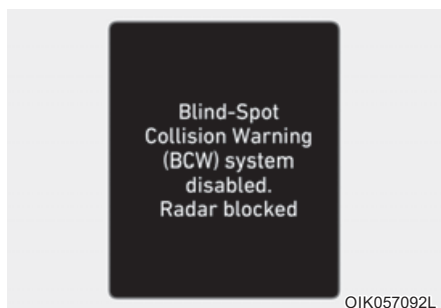

**Blind-Spot Collision Warning (BCW) system disabled. Radar blocked [BCW не активна (столкновение в “слепой зоне”), т.к. сенсор заблокирован]**

Это предупредительное сообщение может выводиться в следующих случаях:

- Один или оба датчика на заднем бампере заблокированы грязью, снегом или посторонним объектом.
- Движение в сельской местности, где датчик не обнаруживает другие транспортные средства в течение длительного периода времени.
- При ненастной погоде, такой как сильный дождь или снегопад.

При возникновении любого из этих состояний система автоматически выключается.

Если на комбинации приборов отображается предупреждающее сообщение об отключении BCW, следует убедиться, что в местах расположения датчиков на заднем бампере отсутствует грязь и снег. Необходимо удалить грязь, снег и прочие загрязнения, которые могут препятствовать нормальной работе датчиков радара.

После удаления загрязнения система ВСА начнет работать надлежащим образом приблизительно через 10 минут после начала движения.

Если система не работает надлежащим образом, следует обратиться к официальному дилеру HYUNDAI для проверки системы.

### **i** Информация

Если используется прицеп или крепление для перевозки велосипедов, BCW, ВСА и RCCA (при наличии) необходимо выключить.

- Для выключения RCCA выберите «User Settings» [Установки] → «Driver assistance» [Помощь водителю] → «Parking Safety» [Безопасная парковка] → «Rear Cross-Traffic Collision Warning» [Безопасность при пересеченном движении сзади] (если имеется)

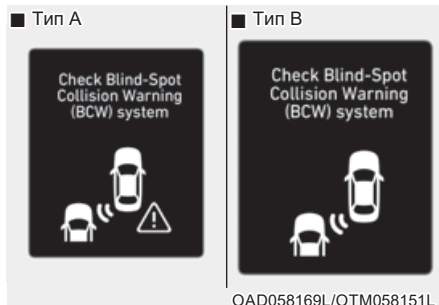

### **Check Blind-Spot Collision Warning (BCW) system [Проверьте с-му предуп. от столкн. в слепой зоне]**

В случае возникновения проблем с BCW отображается предупреждающее сообщение. Система выключается автоматически. ВСА не будет работать в том случае, если BCW отключается вследствие неисправности. Рекомендуется обратиться к официальному дилеру HYUNDAI для проверки транспортного средства.



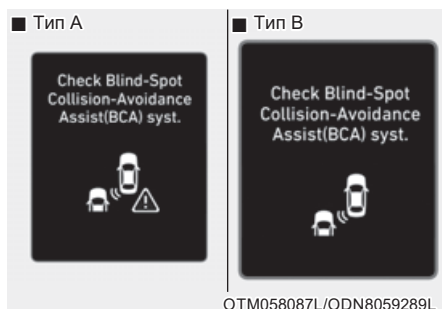

### Check Blind-Spot Collision-Avoidance Assist (BCA) system [Проверить ВСА (столкн. в “слепой зоне”)]

В случае неисправности ВСА отображается предупреждающее сообщение. Система выключается автоматически. ВСW будет работать, если ВСА отключается из-за неисправности. Для использования системы ВСА рекомендуется обратиться к официальному дилеру HYUNDAI для проверки транспортного средства.

### Ограничения системы

Водитель должен соблюдать осторожность в приведенных ниже ситуациях, так как при определенных обстоятельствах системой могут не регистрироваться транспортные средства или другие объекты.

- Система может не работать в течение примерно 15 секунд после запуска двигателя или включения либо перезагрузки системы передней видеокамеры.
- Наличие прицепа или навесного держателя.
- Движение в ненастную погоду (сильный дождь или снегопад, например).
- Загрязнение датчиков дождевой водой, снегом, грязью и т. п.
- Покрытие заднего бампера в месте установки датчиков посторонними предметами, такими как наклейка, защита бампера, крепление для велосипедов и т. п.
- Повреждение заднего бампера или смещение датчика из исходного положения.
- Высота транспортного средства изменилась вследствие большой загрузки багажника, несоответствующего давления в шинах и т. п.
- Высокая температура в области заднего бампера.
- Блокировка датчиков другими транспортными средствами, стенами или колоннами на автостоянке.
- Автомобиль движется по кривой.
- Автомобиль проезжает через пункт сбора дорожной пошлины.

- Дорожное покрытие (или периферийный грунт) содержит аномальное количество металлических компонентов (возможно вследствие конструкции автострады).
- Рядом с транспортным средством находится неподвижный объект, как ограждение, например.
- Крутой спуск или подъем, когда меняется высота полосы.
- Движение по узкой дороге, заросшей деревьями и кустами.
- Движение в сельской местности, где датчик не обнаруживает другие транспортные средства или строения в течение длительного периода времени.
- Движение по мокрой дороге.
- Движение по дороге, с обеих сторон от которой имеются ограждения или строения.
- Нахождение рядом большого транспортного средства, такого как автобус или грузовой автомобиль.
- Очень близкое расположение другого транспортного средства.
- Обгон другим транспортным средством на очень большой скорости.
- Перестроение на другую полосу.
- Начало движения и ускорение одновременно с соседним транспортным средством.
- Перемещение транспортного средства с соседней полосы на две полосы в сторону ИЛИ перемещение транспортного средства, находящегося на две полосы в сторону, на соседнюю полосу.
- Нахождение рядом мотоцикла или велосипеда.
- Нахождение рядом прицепа-платформы.
- Если в зоне обнаружения находятся маленькие объекты, такие как тележка для покупок или детская коляска.
- Наличие низкого транспортного средства, как спортивного автомобиля, например.
- Нажата педаль тормоза.
- Активирована ESC (электронная система контроля устойчивости).
- Неисправность ESC (электронная система контроля устойчивости).
- Давление в шинах низкое или шина повреждена.
- Переделан тормоз.
- Автомобиль резко изменяет направление движения.
- Автомобиль резко меняет полосу движения.
- Автомобиль резко останавливается.
- Очень низкая температура наружного воздуха.
- Автомобиль сильно вибрирует на ухабистой/неровной дороге или дорожных «заплатах».
- Автомобиль движется по скользкой поверхности, такой как снег, лужи или лед.
- Система удержания на полосе движения (LKA) не работает должным образом. (при наличии) Подробнее см. в разделе «Система удержания на полосе движения (LKA)» в этой главе.

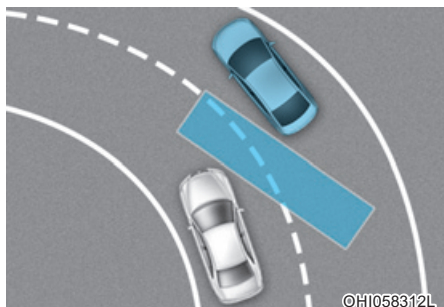

- Движение по изогнутой траектории

BCW и ВСА могут не работать надлежащим образом на извилистой дороге. В некоторых случаях система может не обнаружить автомобиль в следующей полосе движения.

Во время вождения необходимо следить за дорожной обстановкой и быть предельно внимательным.



- Езда в месте объединения/разделения дороги

BCW и ВСА могут не работать надлежащим образом в месте объединения/разделения дороги. В некоторых случаях система может не обнаружить автомобиль в следующей полосе движения.

Во время вождения будьте внимательны и следите за дорожными условиями.

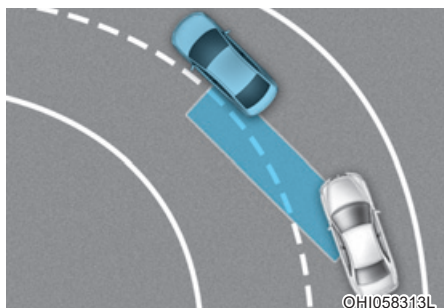

BCW и ВСА могут не работать надлежащим образом на извилистой дороге. В некоторых случаях система может не распознать автомобиль в той же полосе движения.

Во время вождения будьте внимательны и следите за дорожными условиями.

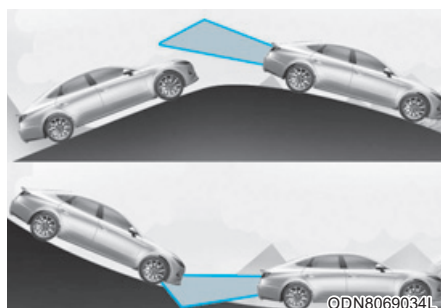

- Движение на уклоне

BCW и ВСА могут не работать надлежащим образом на склоне. В некоторых случаях система может не обнаружить автомобиль в следующей полосе движения.

Во время вождения будьте внимательны и следите за дорожными условиями.

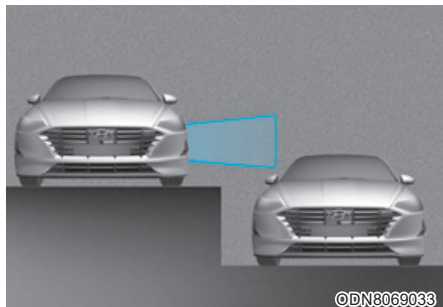

- Движение на полосах движения разной высоты

BCW и BSA могут не работать надлежащим образом в месте, где полосы движения находятся на разной высоте.

В некоторых случаях система может не обнаружить автомобиль на дороге, полосы движения которой находятся на разной высоте (ответвление на нижнее пересечение, разделенные по уровню перекрестки).

Во время вождения будьте внимательны и следите за дорожными условиями.

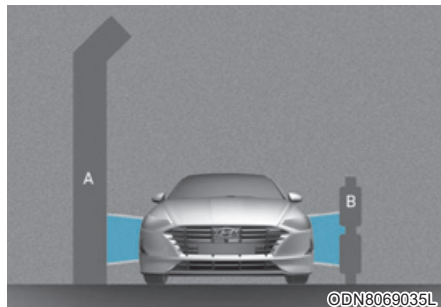

[A] : шумозащитный экран, [B] : ограждение

- Движение по дороге вблизи строения

BCW и BSA могут не работать надлежащим образом при движении по дороге, рядом с которой имеется строение.

В некоторых случаях система может некорректно распознать строения (шумозащитные барьеры, ограждения, двойные ограждения, разделительные полосы, столбики, уличные фонари, дорожные знаки, стены туннеля и т. д.) вблизи дороги.

Во время вождения будьте внимательны и следите за дорожными условиями.

## ДЕКЛАРАЦИЯ О СООТВЕТСТВИИ (ПРИ НАЛИЧИИ)

### Радиочастотные компоненты (задний угловой радар) соответствуют:

#### ■ Для Тайваня



ODN8069120L

電信法第 48 條, 低功率電波輻射性電機管理辦法

第十二條

經型式認證合格之低功率射頻電機, 非經許可, 公司、商號或使用者均不得擅自變更頻率、加大功率或變更原設計之特性及功能。

第十四條

低功率射頻電機之使用不得影響飛航安全及干擾合法通信; 經發現有干擾現象時, 應立即停用, 並改善至無干擾時方得繼續使用。前項合法通信, 指依電信法規定作業之無線電通信。低功率射頻電機須忍受合法通信或工業、科學及醫療用電波輻射性電機設備之干擾。

Article 12

Without permission, any company, firm or user shall not alter the frequency, increase the power, or change the characteristics and functions of the original design of the certified lower power frequency electric machinery.

Article 14

The application of low power frequency electric machineries shall not affect the navigation safety nor interface a legal communication, if an interference is found, the service will be suspended until improvement is made and the interference no longer exist.

ONATEL005

#### ■ Для Малайзии



ODN8069117L

#### ■ For Монголия



ODN8069118L

#### ■ Для Филиппин



ODN8069115L

■ Для Сингапура

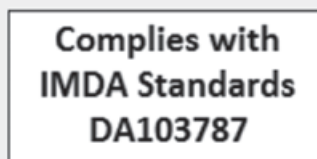

ODN8069105L

N3346-15

OHCR079070L

■ Для Вьетнама



ODN8069111L

■ Для Бразилии



ODN8069109L

Este equipamento opera em caráter secundário, isto é, não tem direito à proteção contra interferência prejudicial, mesmo de estações do mesmo tipo, e não pode causar interferência a sistemas operando em caráter primário.

OHCR079071L

■ Для Мексики

IFETEL: RLWAMB15-2026

“La operación de este equipo está sujeta a las siguientes dos condiciones: (1) es posible que este equipo o dispositivo no cause interferencia perjudicial y (2) este equipo o dispositivo debe aceptar cualquier interferencia, incluyendo la que pueda causar su operación no deseada.”

OHCR079072L

■ Для Парагвая



ODN8069114L

■ Для Узбекистана



ODN8069119L

■ Для Украины

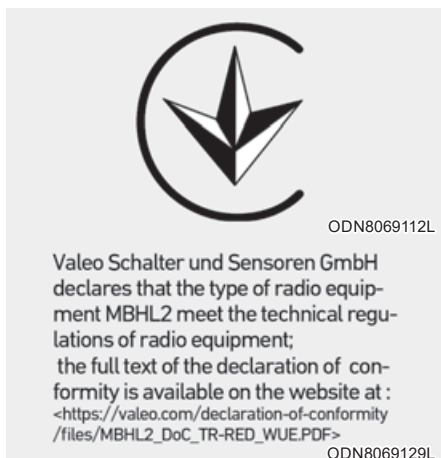

ODN8069129L

■ Для Алжира

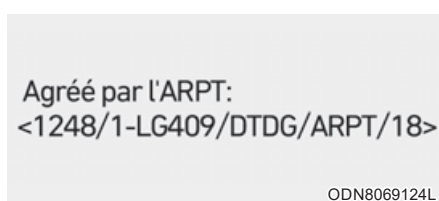

ODN8069124L

■ Для Иордана

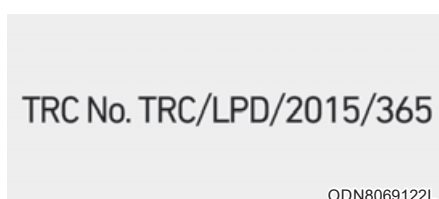

ODN8069122L

■ Для Молдовы



ODN8069107L

■ Для Омана

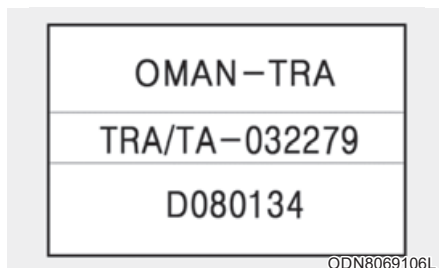

ODN8069106L

■ Для ОАЭ



ODN8069110L

■ Для Аргентины



■ Для Мозамбика

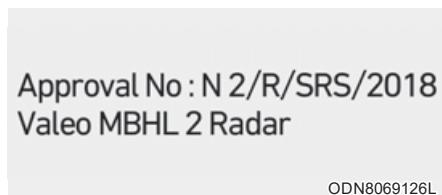

ODN8069126L

■ Для Ямайки

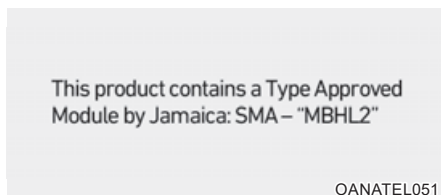

■ Для Замбии



OHCR079073L

■ Для Европы и стран использующих сертификат CE

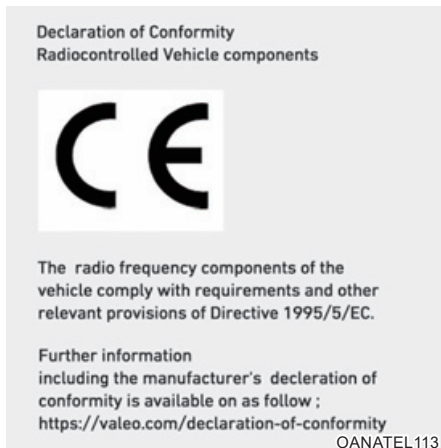



## СИСТЕМА ПРЕДУПРЕЖДЕНИЯ О ДВИЖЕНИИ В ПЕРЕСЕКАЮЩЕМСЯ НАПРАВЛЕНИИ СЗАДИ (RCCW) / СИСТЕМА ПРЕДОТВРАЩЕНИЯ СТОЛКНОВЕНИЯ В ПЕРЕСЕКАЮЩЕМСЯ НАПРАВЛЕНИИ СЗАДИ (RCCA) (ПРИ НАЛИЧИИ)

### Описание системы

**Предупреждение о возможном столкновении при выезде задним ходом (RCCW)**

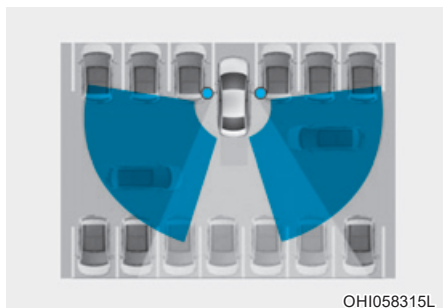

При движении задним ходом RCCW с помощью заднего углового радарного датчика отслеживает приближение слева и справа других транспортных средств.

Дальность обнаружения в непросматриваемой зоне зависит от скорости приближающегося транспортного средства.

### **Функция предотвращения столкновения при выезде задним ходом (RCCA)**

RCCA ведет мониторинг приближающихся слева и справа транспортных средств во время движения автомобиля.

RCCA может активировать электронную систему управления устойчивостью (ESC) в зависимости от вероятности столкновения с приближающимся автомобилем. Это уменьшает риск столкновения или уменьшает повреждения при столкновении.



## ОСТОРОЖНО

- Во время движения необходимо постоянно наблюдать за дорожными условиями и быть готовым к непредвиденным ситуациям, даже если работают система предупреждения о возможном столкновении при выезде задним ходом и функция предотвращения столкновения при выезде задним ходом.
- Система предупреждения о возможном столкновении при выезде задним ходом и функция предотвращения столкновения при выезде задним ходом являются вспомогательными системами. Нельзя полностью полагаться на системы. В целях безопасности следует сохранять бдительность во время движения.
- Система предупреждения о возможном столкновении при выезде задним ходом и функция предотвращения столкновения при выезде задним ходом не заменяют практику безопасного вождения. При движении задним ходом следует проявлять осмотрительность и управлять транспортным средством безопасным образом.

## Настройки и включение системы

### Настройки системы

- При включенном зажигании водитель может включить системы в меню «User Settings [Установки] → Driver Assistance [Помощь водителю] → Parking Safety [Безопасная парковка] → Rear Cross-Traffic Safety [Безопасность при пересеченном движении сзади]». RCCA и RCCW включатся при выборе параметра «Rear Cross Traffic Safety» (Безопасность при пересеченном движении сзади).
- После остановки и повторного запуска двигателя системы возвращаются в рабочее состояние.
- При первом включении и последующей остановке и запуске двигателя, на наружном зеркале заднего вида загорается световая индикация, которая горит в течение 3 секунд.

Водитель может выбрать время активации исходного предупреждения в настройках пользователя на ЖК-дисплее или на дисплее информационно-развлекательной системы, выбрав «User Settings [Установки] → Driver Assistance [Помощь водителю] → Warning Timing [Таймер предупреждений]».

Опции для системы предупреждения о движении в пересекающемся направлении сзади следующие:

- Normal [Нормально]:

При выборе этого пункта исходное предупреждение о возможности столкновения с объектом в слепой зоне подается штатным образом. Если данный параметр кажется слишком чувствительным, следует выбрать параметр «Later [Позже]».

Время подачи предупреждения может показаться медленным, если транспортное средство сбоку или сзади быстро ускоряется.

- Later [Позже]:

Данный параметр выбирается когда дорожное движение не интенсивное и движение производится на небольшой скорости.

### Информация

При изменении времени предупреждения время предупреждения других систем также может измениться. Регулировать время предупреждения следует осознанно.

Настройка предупреждения о возможности столкновения производится выбором «User Settings [Установки] → Driver assistance [Помощь водителю] → Warning volume [Громкость предупреждений] → High/Medium/Low [Громко/Средне/Тихо]».

### Информация

При изменении громкости звуковых предупреждений громкость предупреждающего сигнала других систем также может измениться. Это необходимо учитывать при изменении громкости звуковых предупреждений.

### **Условия работы**

Включение:

Перейдите к «User Settings [Установки] → Driver Assistance [Помощь водителю] → Parking Safety [Безопасная парковка] → Rear Cross-Traffic Safety [Безопасность при пересеченном движении сзади]» на ЖК дисплее или дисплее информационно-развлекательной системы. Система включится и перейдет в режим ожидания активизации.

Система включается при движении автомобиля со скоростью менее 10 км/ч (7 миль в час) задним ходом при установленном в положение «R» (задний ход) селекторе.

\* Система не сработает, если скорость автомобиля превышает 10 км/ч (7 миль в час). Система возобновит работу, когда скорость опустится ниже 8 км/ч (5 миль в час).

Дальность обнаружения системы составляет приблизительно 0,5 м~20 м (1~65 футов). Транспортное средство будет обнаружено только если его скорость движения составляет 8–36 км/ч (5–22,5 мили в час).

Следует учитывать, что при определенных условиях диапазон обнаружения и рабочая скорость могут варьироваться. Потому при движении задним ходом следует проявлять осмотрительность и быть предельно внимательным.

## Предупреждающее сообщение и управление системой

### Предупреждение о возможном столкновении при выезде задним ходом (RCCW)



Если слева/справа сзади приближается другое обнаруженное датчиками радара транспортное средство, подается звуковой сигнал, начинает мигать индикатор на наружном зеркале заднего вида и на ЖК-дисплее или дисплее информационно-развлекательной системы отображается сообщение. Если система заднего монитора включена, сообщение также отобразится на экране на информационно-развлекательной системы.

Предупреждение выключится при соблюдении следующих условий:

- Обнаруженное транспортное средство покинет зону обнаружения или
- транспортное средство находится непосредственно позади транспортного средства или
- транспортное средство не приближается к транспортному средству или
- другое транспортное средство замедляется.
- Скорость приближающегося автомобиля снизилась.

## Функция предотвращения столкновения при выезде задним ходом (RCCA)

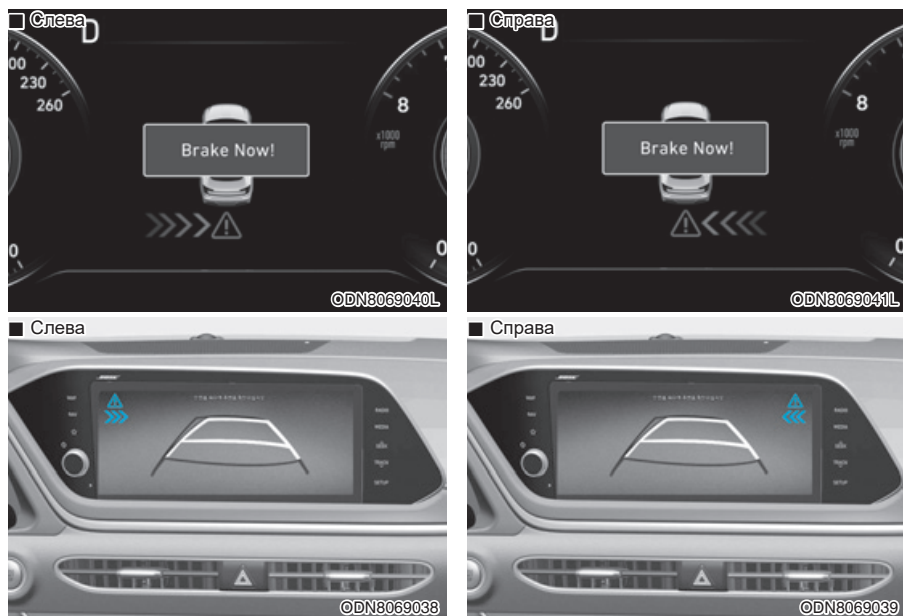

В случае опасности RCCW задействует тормозную систему. Индикатор на комбинации приборов информирует водителя об управлении тормозной системой. Если система заднего монитора включена, сообщение также отобразится на экране на информационно-развлекательной системе.

После срабатывания тормоза водитель должен немедленно нажать на педаль тормоза и проверить обстановку вокруг автомобиля.

- Система задействует тормоза приблизительно на 2 секунды. Водитель должен проявить внимательность, так как по истечении этого времени тормоза отпускаются.
- При нажатии водителем на педаль тормоза с достаточным усилием работа системы отменяется.
- После переключения селектора в положение R «(задний ход)» управление тормозом срабатывает по одному разу для правой и левой стороны.

В зависимости от состояния ESC (система электронного контроля устойчивости) управление тормозной системой может не осуществляться надлежащим образом. В данном случае на комбинации приборов отображается аналогичное сообщение.

- Горит предупреждающий сигнал ESC (электронной системы контроля устойчивости).
- ESC (система электронного контроля устойчивости) используется другой функцией.



## ВНИМАНИЕ

- Когда условия срабатывания системы предупреждения о возможном столкновении при выезде задним ходом соблюдены, каждый раз при приближении помехи к автомобилю сзади или сбоку (скорость вашего транспортного средства 0 км/ч) раздастся предупреждение.
- Предупреждение системы и торможение могут не сработать в том случае, если слева/справа от вашего автомобиля имеется помеха, которая мешает работе системы.
- Водитель должен относиться к управлению автомобилем со всей ответственностью вне зависимости от того, горит индикатор на зеркале заднего вида или нет, а также от звукового предупреждения.

- Работа аудиосистемы автомобиля с высокой громкостью звука может перекрывать звук предупреждения системы.
- Звук предупреждения о возможном столкновении при выезде задним ходом может не прозвучать, если одновременно с ним срабатывает звуковой сигнал другой системы.
- Если подается какой-либо другой предупредительный звуковой сигнал, например, о непристегнутом ремне безопасности, то звуковой сигнал системы предупреждения о возможном столкновении при выезде задним ходом может не прозвучать.

## ОСТОРОЖНО

- Хотя автомобиль и оснащен системой предупреждения о возможном столкновении при выезде задним ходом и функцией предотвращения столкновения при выезде задним ходом, водитель должен относиться к вождению со всей ответственностью. Нельзя полагаться только на эти системы, следует всегда проверять окружающую обстановку перед началом движения задним ходом.
- Водитель несет ответственность за управление автомобилем.
- Во время движения всегда следует быть крайне внимательным. Система предупреждения о возможном столкновении при выезде задним ходом и функция предотвращения столкновения при выезде задним ходом могут не работать должным образом или срабатывать ложно в зависимости от дорожных условий.
- Система предупреждения о возможном столкновении при выезде задним ходом не заменяет практику безопасного вождения и является лишь дополнительной функцией. Неизменной обязанностью водителя является движение с осторожностью с целью предотвращения непредвиденных ситуаций. Необходимо постоянно следить за ситуацией на дороге.

## Датчик обнаружения



Задние угловые радары — это датчики расположенные в заднем бампере, которые контролируют зоны сбоку и сзади автомобиля. Для надлежащей работы системы задний бампер должен быть в чистом состоянии.

## ВНИМАНИЕ

- Система может работать некорректно, если задний бампер был поврежден, заменен или отремонтирован.
- Система может выключиться под воздействием сильных электромагнитных волн.
- Датчик всегда должен быть чистым.
- НИКОГДА не разбирайте датчик и избегайте ударного воздействия на датчик.



- Не прикладывайте излишних усилий к датчику радара или крышке датчика. Если датчик принудительно переместить из положения правильного выравнивания, система может работать неправильно. В этом случае предупреждающее сообщение может не отображаться. Рекомендуем обратиться к официальному дилеру HYUNDAI для проверки транспортного средства.
- Не размещайте посторонние предметы, такие как наклейки для бампера или направляющую бампера вблизи радиолокационного датчика и не окрашивайте место установки датчика. Это может неблагоприятно повлиять на чувствительность датчика.

### **Контрольная лампа и сообщение**



**Blind-Spot Collision Warning (BCW) system disabled. Radar Blocked [BCW не активна (столкновение в "слепой зоне"), т.к. сенсор заблокирован]**

Это предупреждающее сообщение может выводиться в следующих случаях:

- Один или оба датчика на заднем бампере заблокированы грязью, снегом или посторонним объектом.
- Движение в сельской местности, где датчик не обнаруживает другие транспортные средства в течение длительного периода времени.
- При ненастной погоде, такой как сильный дождь или снегопад.

При возникновении любого из этих состояний система автоматически выключается.

Если на комбинации приборов отображается предупреждающее сообщение об отключении BCW, следует убедиться, что в местах расположения датчиков на заднем бампере отсутствует грязь и снег. Необходимо удалить грязь, снег и прочие загрязнения, которые могут препятствовать нормальной работе датчиков.

После удаления загрязнения система начнет работать надлежащим образом приблизительно через 10 минут после начала движения.

Если система не работает надлежащим образом, следует обратиться к официальному дилеру HYUNDAI для проверки системы.

## Информация

Если используется прицеп или крепление для перевозки велосипедов, BCW, BCA и RCCA необходимо выключить.

- Для выключения BCW и BCA выберите «User Settings» [Установки] → «Driver Assistance» [Помощь водителю] → «Blind-Spot Safety» [Мониторинг "слепых зон"] → «Off» [Выкл]
- Для выключения RCCA выберите «User settings» [Установки] → «Driver Assistance» [Помощь водителю] → «Parking Safety» [Безопасная парковка] → «Rear Cross Traffic Safety» [Безопасность при пересеченном движении сзади].

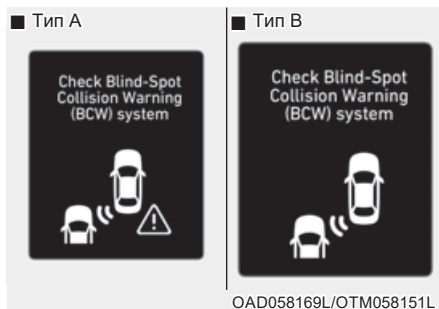

## Check Blind-Spot Collision Warning (BCW) system [Проверьте с-му предуп. от столкн. в слепой зоне]

В случае возникновения проблем с BCW отображается предупреждающее сообщение. Система выключается автоматически. RCCW и RCCA не будут работать, если BCW выключена по причине неисправности. Рекомендуется обратиться к официальному дилеру HYUNDAI для проверки транспортного средства.

## Ограничения системы

Водитель должен соблюдать осторожность в приведенных ниже ситуациях, так как при определенных обстоятельствах системой могут не регистрироваться транспортные средства или другие объекты.

- Наличие прицепа или навесного держателя.
- Движение в ненастную погоду (сильный дождь или снегопад, например).
- Загрязнение датчика радара дождевой водой, снегом, грязью и т. п.
- Покрытие заднего бампера в месте установки датчиков радара посторонними предметами, такими как наклейка, защита бампера, крепление для велосипедов и т. п.
- Повреждение заднего бампера или смещение датчика из исходного положения.
- Высота транспортного средства изменилась вследствие большой загрузки багажника, несоответствующего давления в шинах и т. п.
- Высокая температура в области заднего бампера.
- Блокировка датчиков другими транспортными средствами, стенами или колоннами на автостоянке.
- Автомобиль движется по кривой.
- Дорожное покрытие (или периферийный грунт) содержит аномальное количество металлических компонентов (возможно вследствие конструкции автострады).
- Рядом с транспортным средством находится неподвижный объект, как ограждение, например.
- Крутой спуск или подъем, когда меняется высота полосы.
- Движение по узкой дороге, заросшей деревьями и кустами.
- Движение в сельской местности, где датчик не обнаруживает другие транспортные средства в течение длительного периода времени.
- Движение по мокрой дороге.
- Движение по дороге, с обеих сторон от которой имеются ограждения или строения.
- Нахождение рядом большого транспортного средства, такого как автобус или грузовой автомобиль.
- Очень близкое расположение другого транспортного средства.
- Обгон другим транспортным средством на очень большой скорости.
- Перестроение на другую полосу.
- Начало движения и ускорение одновременно с соседним транспортным средством.
- Перемещение транспортного средства с соседней полосы на две полосы в сторону ИЛИ перемещение транспортного средства, находящегося на две полосы в сторону, на соседнюю полосу.
- Нахождение рядом мотоцикла или велосипеда.
- Нахождение рядом прицепа-платформы.

- Если в зоне обнаружения находятся маленькие объекты, такие как тележка для покупок или детская коляска.
- Наличие низкого транспортного средства, как спортивного автомобиля, например.
- Нажата педаль тормоза.
- Активирована ESC (электронная система контроля устойчивости).
- Неисправность ESC (электронная система контроля устойчивости).
- Давление в шинах низкое или шина повреждена.
- Переделан тормоз.
- Автомобиль резко останавливается.
- Очень низкая температура наружного воздуха.
- Автомобиль сильно вибрирует на ухабистой/неровной дороге или дорожных «заплатках».
- Автомобиль движется по скользкой поверхности, такой как снег, лужи или лед.
- Если автомобиль движется задним ходом после диагональной парковки.

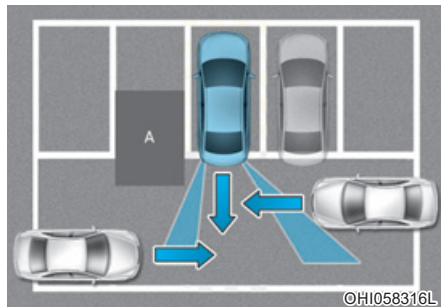

[A] : Строение

- Движение вблизи автомобиля или строения  
Система может не сработать надлежащим образом при движении вблизи автомобиля или строения.  
В некоторых случаях система может не обнаружить автомобиль, приближающийся сзади, а предупреждение и тормозное усилие могут не быть задействованы надлежащим образом.  
Находясь за рулем автомобиля, всегда следите за окружающей обстановкой.

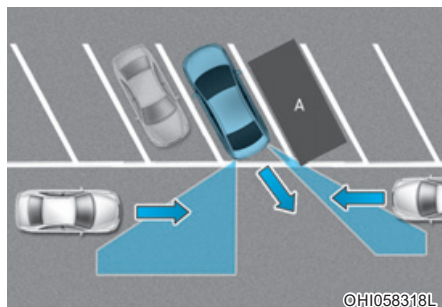
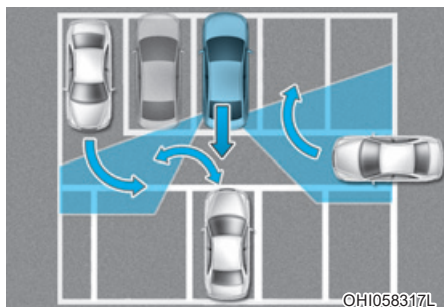

- При парковке автомобиля в сложных условиях Система может не сработать надлежащим образом, если автомобиль припаркован в сложных условиях.

В некоторых случаях система может быть не в состоянии точно определить риск столкновения с транспортными средствами, которые паркуются или покидают парковку рядом с вашим транспортным средством (например, транспортное средство, выезжающее рядом с вашим транспортным средством, парковка или покидание места парковки транспортным средством в задней части вашего автомобиля, приближение поворачивающего транспортного средства к вашему автомобилю и т. д.).

В этом случае предупреждение и торможение могут не сработать надлежащим образом.

[A] : Автомобиль

- Автомобиль припаркован по диагонали Система может не сработать надлежащим образом, если автомобиль припаркован по диагонали.

В некоторых случаях, например, если припаркованный по диагонали автомобиль покидает место парковки, система может не обнаружить автомобиль, приближающийся сзади слева/справа от вашего автомобиля. В этом случае предупреждение и торможение могут не сработать надлежащим образом.

Находясь за рулем автомобиля, всегда следите за окружающей обстановкой.

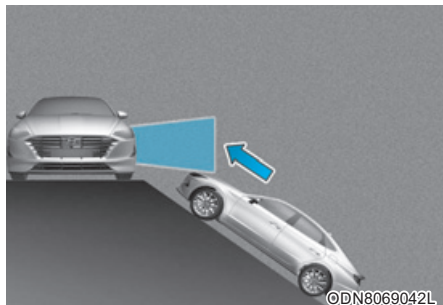

- Автомобиль находится на или рядом с уклоном

Данная система может не сработать надлежащим образом, если автомобиль находится на/рядом с уклоном.

В некоторых случаях система может не обнаружить автомобиль, приближающийся сзади слева/справа, а предупреждение и тормозное усилие могут не быть задействованы надлежащим образом.

Находясь за рулем автомобиля, всегда следите за окружающей обстановкой.

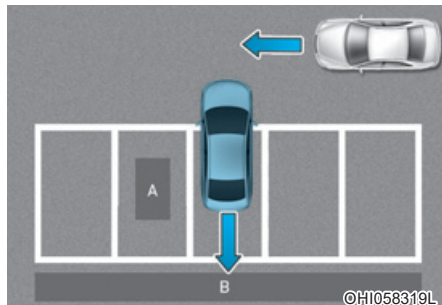

[A] : Строение, [B] : Стена

- Парковка на стоянке рядом со строением

Система может не сработать надлежащим образом в том случае, если автомобиль паркуется на месте, рядом с которым находится строение (сзади/сбоку по отношению к автомобилю).

В некоторых случаях при парковке система может не распознать автомобиль впереди вашего автомобиля. В этом случае предупреждение и торможение могут не сработать надлежащим образом.

Будьте бдительны во время парковки.

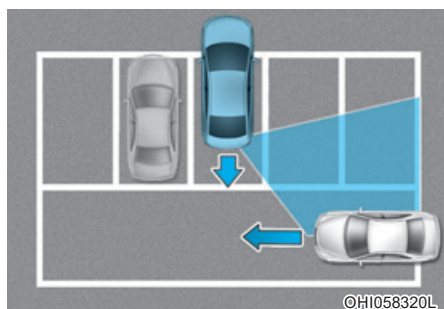

- Автомобиль припаркован задом  
Если автомобиль припаркован задом и датчик радара определяет другой автомобиль в задней части места парковки, система может выдать предупреждение и задействовать тормозную систему. Будьте бдительны во время парковки.

## СИСТЕМА УДЕРЖАНИЯ НА ПОЛОСЕ ДВИЖЕНИЯ (ЛКА) (ПРИ НАЛИЧИИ)

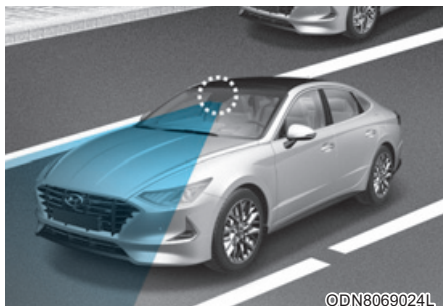

Система удержания на полосе полосы движения (ЛКА) при помощи камеры переднего вида на ветровом стекле регистрирует разметку и рулением помогает водителю удерживать автомобиль на полосе.

Если система определяет, что автомобиль отклоняется от своей полосы движения (или дороги), она предупреждает водителя с помощью визуального и звукового сигнала, а также применяет небольшой момент вращения рулевого колеса в обратном направлении для предотвращения выезда автомобиля за пределы своей полосы (или дороги).

### ОСТОРОЖНО

ЛКА не заменяет практику безопасного вождения и является дополнительной функцией. Водитель обязан всегда следить за окружающей обстановкой и управлять автомобилем.

### ОСТОРОЖНО

При использовании ЛКА принимайте следующие меры предосторожности.

- Избегайте резкого вращения рулевого колеса, когда система обеспечивает помощь в рулевом управлении.
- ЛКА предотвращает непреднамеренный выезд за пределы полосы движения с помощью управления рулевым колесом. Однако водитель не должен полагаться исключительно на систему, а обязан использовать рулевое колесо для движения в пределах выбранной полосы движения.
- Работа ЛКА может быть прекращена или быть неверной в зависимости от дорожных условий и ситуации вокруг автомобиля. Необходимо проявлять постоянную бдительность при управлении автомобилем.



- Не выполняйте временный демонтаж передней видеокамеры с целью тонировки окна или установки покрытия любого типа либо в с п о м о г а т е л ь н ы х принадлежностей. Если производился демонтаж и последующий монтаж камеры, рекомендуется проверить калибровку системы у официального дилера HYUNDAI.
- При замене ветрового стекла, передней видеокамеры или деталей, связанных с рулевым колесом, рекомендуется проверить калибровку системы у официального дилера HYUNDAI.
- С помощью передней видеокамеры система обнаруживает линии разметки и управляет рулевым колесом, поэтому, если линии разметки трудноразличимы, работа системы может быть нарушена.  
См. раздел «Ограничения системы».
- Не снимайте и не повреждайте детали, связанные с LKA.
- Вы можете не услышать предупредительный звуковой сигнал LKA при чрезмерно громком воспроизведении звука.
- Если подается какой-либо другой предупредительный звуковой сигнал, например, звуковой сигнал предупреждения о непристегнутом ремне безопасности, то звуковой сигнал LKA может не подаваться.
- Не размещайте на приборной панели отражающие свет предметы, таких как зеркала, белая бумага и т. д. Это может привести к неправильной работе LKA.
- При включении LKA следует обязательно держать руки на рулевом колесе.
- Управление рулевым колесом не осуществляется постоянно. Поэтому, если автомобиль покидает полосу движения (или дорогу) на высокой скорости, то система может не управлять им. При использовании системы водитель обязан соблюдать ограничения скорости.
- При прикреплении предметов на рулевое колесо система может не оказывать помощь в управлении рулем или сигнал убирания рук с рулевого колеса может работать неправильно.
- При буксировке прицепа убедитесь, что LKA отключена.

## Работа системы LKA

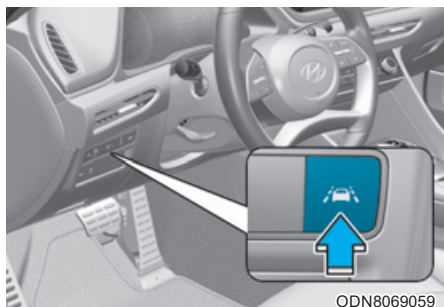

Включение/выключение LKA:

- Кроме ближнего востока

При включении зажигания система LKA активизируется автоматически. Индикатор (🚗) на комбинации приборов сначала загорится белым цветом. Это указывает на то, что LKA находится в состоянии ГОТОВНОСТИ, но НЕ ВКЛЮЧЕНА.

Если нажать кнопку системы безопасности при движении по полосе, расположенную на приборной панели снизу с левой стороны от водителя, то LKA выключится, а индикатор на комбинации приборов погаснет.

## Изменение функции LKA

Водитель может переключить LKA для работы в качестве системы слежения за разметкой (LDW) или поменять режим LKA на ЖК-дисплее или дисплее информационно-развлекательной системы. Перейдите к «User Settings [Установки] → Driver Assistance [Помощь водителю] → Lane Safety [Безопасность движения по полосе] → Lane Keeping Assist/Lane Departure Warning/Off [LKA (Система удержания в полосе движения)/LDW (Предупреждения о смене полосы движения)/Выкл.]».

### ***LKA (Система удержания в полосе движения)***

В данном режиме система помогает водителю удерживать автомобиль в пределах полосы движения. Когда автомобиль движется в пределах полосы движения она редко берет на себя управление рулевым колесом. Однако если автомобиль начинает отклоняться от своей полосы движения, система управляет рулевым колесом.

### ***LDW (Предупреждения о смене полосы движения)***

Система предупреждения о выезде за пределы полосы движения предупреждает водителя с помощью визуальной и звуковой индикации, если обнаружен выезд за пределы полосы движения. Управление рулевым колесом не производится.

## Выкл

При выборе «Off [Выкл.]» LKA выключается.



Обратите внимание, что для ВКЛЮЧЕНИЯ системы LKA скорость автомобиля должна быть не меньше примерно 60 км/ч (37 миль/ч). После включения системы, на приборной панели загорится индикатор.

Цвет индикатора будет меняться в зависимости от состояния LKA.

- Белый : Датчиком не определяются границы полосы движения или скорость транспортного средства ниже 60 км/ч (37 миль в час).
- Зеленый : Датчиком регистрируются границы полосы движения, и система способна управлять рулевым управлением транспортного средства.

## Информация

LKA автоматически включается после включения кнопки запуска/останова двигателя в положение ON (ВКЛ). Индикатор на переключателе будет гореть, а индикатор на комбинации приборов сначала загорится белым цветом. Водитель может отключить LKA, нажав переключатель LKA, расположенный на приборной панели в нижней левой части рулевого колеса или выбрав LDW в режиме User Settings (Пользовательские настройки) на ЖК-дисплее.

## Работа системы LKA



- Для просмотра экрана системы LKA на ЖК-дисплее комбинации приборов выберите режим Assist (помощь) (). Дополнительная информация приводится в разделе «Режимы ЖК-дисплея» главы 4.

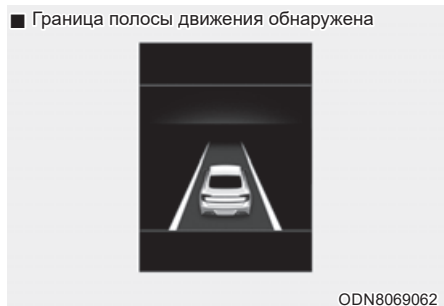

- Если скорость транспортного средства выше 60 км/ч (37 миль в час) и система обнаруживает маркеры полосы движения, цвет полосы изменяется с серого на белый.
- Для полной функциональности системы должны быть обнаружены обе линии разметки.

- При покидании транспортным средством проецируемой впереди полосы движения ЛКА сработает следующим образом:

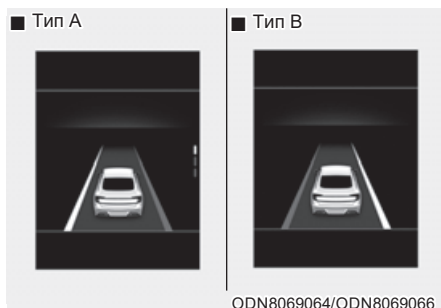

1. На ЖК-дисплее появляется визуальное предупреждение. В зависимости от направления отклонения транспортного средства на ЖК-дисплее будет мигать левая или правая линия границы полосы движения.
2. ЛКА будет производить корректирующее действие на управление транспортным средством для предотвращения пересечения полосы разметки в следующих условиях.
  - Скорость автомобиля ниже 60 км/ч (37 миль в час)
  - Система обнаруживает линии разметки (или края дороги).
  - Во время движения автомобиль располагается между двумя полосами.
  - Резкий поворот рулевого колеса.

При обнаружении обеих линий разметки и соблюдении всех условий включения ЛКА индикаторная лампа ЛКА сменится с белого на зеленый. Это указывает на то, что ЛКА ВКЛЮЧЕНА и выполняется управление рулевым колесом.

### Контрольная лампа и сообщение

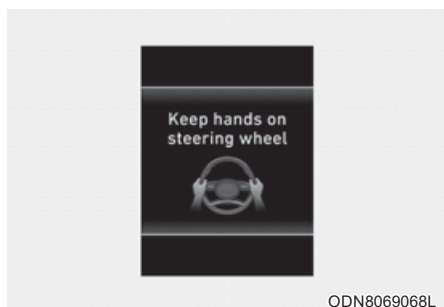

#### ***Keep hands on steering wheel*** ***[Держите руки на руле]***

Если водитель уберет руки с рулевого колеса при включенной ЛКА, то через несколько секунд система предупредит его.

### **i** Информация

Если рулевое колесо удерживается слишком слабо, может появиться предупреждающее сообщение, так как ЛКА не может подтвердить, что водитель удерживает руки на руле.

### **!** ОСТОРОЖНО

В зависимости от дорожной ситуации предупреждающее сообщение может выводиться достаточно поздно. Поэтому во время движения руки всегда должны находиться на рулевом колесе.

### **!** ОСТОРОЖНО

- ЛКА является лишь дополнительной функцией. Сохранение внимания на дороге и постоянное удержание автомобиля в пределах полосы движения является обязанностью водителя.
- Выключайте ЛКА и управляйте автомобилем без нее в следующих ситуациях:
  - В плохую погоду
  - При плохих дорожных условиях
  - Если часто требуется использование рулевого колеса водителем.
  - При буксировке транспортного средства или прицепа

### **i** Информация

- Даже если система осуществляет помощь в рулевом управлении, водитель может использовать рулевое колесо.
- При работе системы помощи в рулевом управлении усилие на рулевом колесе может быть выше или ниже обычного.

## **Check Lane Keeping Assist (LKA) system [Проверьте с-му удержания полосы движения]**



Если возникла проблема с системой, то через несколько секунд на ЖК дисплей выводится сообщение. Если проблема не исчезнет, загорится индикатор системы неисправности LKA.

### **Индикатор LKA**



Индикатор неисправности LKA (желтый) загорается, если LKA не работает надлежащим образом. Рекомендуется обратиться к уполномоченному дилеру HYUNDAI для проверки системы.

При возникновении проблем с системой выполните одно из перечисленных ниже действий:

- Остановите и снова запустите двигатель, после чего включите систему.
- Убедитесь, что включено зажигание.
- Проверьте воздействие на систему погодных условий. (например, туман, сильный дождь и т. п.)
- Проверьте наличие инородных материалов на объективе камеры.

Если проблема не устранена, рекомендуется обратиться к официальному дилеру HYUNDAI для проверки системы.

**LKA не ВКЛЮЧАЕТСЯ** и не оказывает корректирующее воздействие на рулевое управление, если:

- Перед сменой полосы движения включен указатель поворота. Если при перестроении не включить указатель поворота, то система может продолжать управление рулевым колесом.
- Автомобиль едет не по середине полосы движения при включении системы или сразу после смены полосы движения.
- Включена ESC (система электронного контроля устойчивости) или VSM (управление стабилизацией транспортного средства).

- Автомобиль выполняет крутой поворот.
- Скорость автомобиля ниже 60 км/ч (37 миль/ч) и выше 180 км/ч (110 миль/ч).
- Автомобиль резко меняет полосу движения.
- Автомобиль резко тормозит.
- Обнаружена только одна граница полосы движения.
- На дороге имеется более двух линий разметки, например, в случае дорожных работ.
- Движение автомобиля на крутом уклоне.
- Резкий поворот рулевого колеса.
- Система может не работать в течение примерно 15 секунд после запуска двигателя или включения либо перезагрузки системы передней видеокамеры.

### Ограничения системы

При указанных ниже обстоятельствах ЛКА может сработать преждевременно, даже если транспортное средство не покинуло полосу движения, ИЛИ может не предупредить водителя о покидании полосы движения или не задействовать рулевое управление.

### Состояние полосы движения или покрытия плохое

- Трудно отличить разметку полосы от дороги, линия разметки повреждена или нечеткая.
- Трудно отличить цвет разметки от цвета дорожного покрытия.
- На поверхности дороги имеется разметка, похожая на разметку полосы движения, которая ненадлежащим образом определяется камерой.
- Линия разметки (или край дороги) неразличима или повреждена.
- Линии разметки сливаются или разделяются (например, пункт сбора дорожной пошлины).
- Увеличение или уменьшение количества полос движения или пересечение линий разметки.
- Впереди на дороге имеется более двух полос границы полосы движения.
- Линии разметки очень тонкие или очень толстые.
- Слишком широкая или узкая полоса движения (или дорога).

- Видимость полос движения (или краев дороги) ограничена из-за дождя, снега, воды на дороге, поврежденного или загрязненного дорожного покрытия, либо из-за других факторов.
- Затенение разметки разделительной полосой, деревьями, ограждениями, противозумовыми барьерами т. д.
- Линия разметки слишком сложная или в случае временной разметки, например, в зоне проведения работ.
- Знаки пешеходного перехода или другие знаки на дороге.
- Полосы движения (или края дороги) в туннеле загрязнены нефтепродуктами и т. п.
- Полоса движения внезапно исчезает, например, на перекрестке.
- Свет от уличных фонарей или встречного автомобиля отражается на влажной поверхности дороги, например, от луж.
- Обзор в переднем направлении затруднен из-за отражения солнечного света.
- Малая дистанция до движущегося впереди транспортного средства, не позволяющая определить полосу движения (или край дороги), или находящееся спереди транспортное средство движется по линии разметки (или краю дороги).
- Движение по крутому склону, вверх по склону или на повороте.
- Неблагоприятные дорожные условия вызывают чрезмерную вибрацию автомобиля во время движения.
- Высокая температура вокруг внутреннего зеркала заднего вида вследствие воздействия прямых солнечных лучей и т. д.

### **При воздействии внешних условий**

- Резкое изменение освещенности снаружи, например, при въезде или выезде из туннеля, или при проезде под постом.
  - Слишком слабая освещенность снаружи, например, когда не включены фары в ночное время или при движении автомобиля в туннеле.
  - Конструкция границы автострады, например, бетонного ограждения, защитного ограждения или отражающих столбов такова, что она ненадлежащим образом определяется передней видеокамерой.
- ### **При плохой видимости спереди**
- Ветровое стекло или объективы камеры системы LKA загрязнены.
  - Ветровое стекло затуманено; четкий обзор дороги затруднен.
  - Нахождение на панели приборов каких-либо предметов, и т. п.
  - Передняя видеокамера не определяет границы полосы движения вследствие тумана, сильного дождя или снегопада.



## СИСТЕМА СЛЕЖЕНИЯ ЗА ПОЛОСОЙ ДВИЖЕНИЯ (LFA) (ПРИ НАЛИЧИИ)

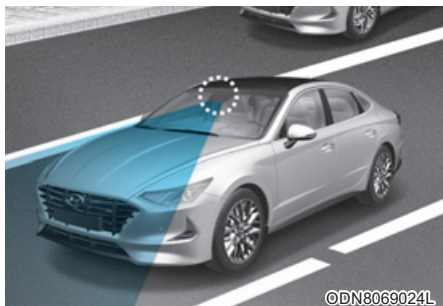

Система слежения за полосой движения (LFA) при помощи камеры переднего вида на ветровом стекле регистрирует разметку и рулением помогает водителю удерживать автомобиль на полосе.

### ОСТОРОЖНО

LFA не заменяет практику безопасного вождения и является дополнительной функцией. Водитель обязан постоянно следить за окружающей обстановкой и управлять автомобилем соответствующим образом.

### ОСТОРОЖНО

При использовании LFA принимайте следующие меры предосторожности:

- Избегать резкого поворота рулевого колеса, когда система обеспечивается помощь в рулевом управлении.
- LFA помогает водителю удерживать автомобиль по центру полосы движения путем управления рулевым колесом. Однако водитель не должен полагаться исключительно на систему, а обязан использовать рулевое колесо для движения в пределах выбранной полосы движения.
- Работа LFA может быть прекращена или быть неверной в зависимости от дорожных условий и ситуации вокруг автомобиля. Необходимо проявлять постоянную бдительность при управлении автомобилем.

- Не выполняйте временный демонтаж камеры вида спереди с целью тонировки окна или крепления другого типа покрытия и вспомогательных принадлежностей. Если производился демонтаж и последующий монтаж камеры, рекомендуется проверить калибровку системы у официального дилера HYUNDAI.
- При замене ветрового стекла, передней камеры или деталей, связанных с рулевым колесом, рекомендуется проверить калибровку системы у официального дилера HYUNDAI.
- Система обнаруживает маркеры полосы и управляет рулевым колесом с помощью передней видеокamеры, поэтому, если линии разметки трудноразличимы, ее работа может быть нарушена. См. раздел «Ограничения системы».
- Не снимайте и не повреждайте детали, связанные с LFA.
- Вы можете не услышать предупредительный звуковой сигнал LFA при чрезмерно громком воспроизведении звука.
- Недопустимо располагать на приборной панели отражающие свет предметы, такие как зеркала, белая бумага и т. д. Отражение солнечного света может стать причиной нарушения нормальной работы системы.
- При включении LFA следует обязательно держать руки на рулевом колесе. Если после вывода сообщения «Keep hands on steering wheel [Держите руки на руле]» продолжать движения не удерживая рулевое колесо руками, система автоматически выключится. Однако если водитель снова положит руки на рулевое колесо, системой будет продолжено управление рулевым колесом.
- Управление рулевым колесом производится не постоянно. Поэтому, если автомобиль покидает полосу движения на очень высокой скорости, система не сможет управлять им. При использовании системы водитель обязан соблюдать скоростной режим.
- При прикреплении к рулевому колесу каких-либо предметов системой может не оказываться помощь в управлении или сигнал отсутствия рук на рулевом колесе может работать некорректно.
- При буксировке прицепа убедитесь, что LFA отключена.

## Работа системы LFA

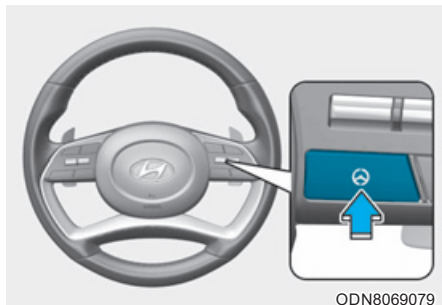

Если кнопка запуска/останова двигателя находится в положении «ON» (ВКЛ) или «START» (ПУСК), система слежения за полосой движения может быть активирована нажатием на кнопку.

### Условия функционирования

На активизацию системы указывает горящий на комбинации приборов сигнализатор (☺). Цвет индикаторной лампы будет меняться в зависимости от состояния LFA.

- Зеленый : система в рабочем состоянии.
- Белый : система в дежурном режиме. m is in the ready state.

### Включение системы LFA

- После включения LFA, если автомобиль находится в пределах полосы движения, линии разметки с обеих сторон распознаются (цвет полосы меняется с серого на белый) и водитель не выполняет резких поворотов рулевого колеса, цвет индикаторной лампы изменится с белого на зеленый. Это указывает на то, что LFA находится в состоянии «ENABLED» (ВКЛЮЧЕНА) и контролирует рулевое управление.
- При временном отключении управления цвет сигнализатора меняется с зеленого на белый.
- Если система не распознает линию разметки или в зависимости от состояния впереди идущего автомобиля (наличие автомобиля, условия движения и т. д.), рулевое колесо контролируется ограниченно.  
Если управление рулевым колесом временно прекращается, индикатор активации функции мигает зеленым цветом, а затем цвет меняется на белый.

## Предупреждающее сообщение

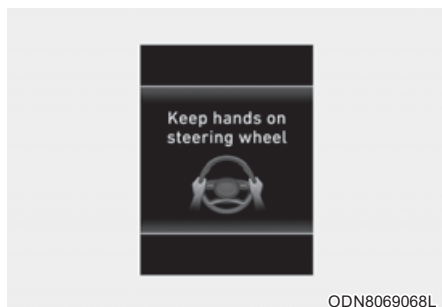

### Keep hands on steering wheel [Держите руки на руле]

Если водитель уберет руки с рулевого колеса при включенной LFA, то через несколько секунд система предупредит его.

### Информация

Если рулевое колесо удерживается слишком слабо, может появиться предупреждающее сообщение, так как LFA не может подтвердить, что водитель удерживает руки на руле.

### ОСТОРОЖНО

В зависимости от дорожной ситуации предупреждающее сообщение может выводиться достаточно поздно. Поэтому во время движения руки всегда должны находиться на рулевом колесе.

Если водитель не вернет руки на рулевое колесо после появления предупреждающего сообщения «Keep hands on steering wheel» [Держите руки на руле], системой будет прекращено управление рулевым колесом и предупреждение водителю будет подано только при пересечении линии границы полосы движения. Однако если водитель снова положит руки на рулевое колесо, системой будет продолжено управление рулевым колесом.

### ОСТОРОЖНО

- Водитель несет ответственность за надлежащее управление автомобилем.
- Следует отключать систему и управлять автомобилем в следующих ситуациях.
  - При плохих погодных условиях
  - При плохих дорожных условиях
  - При необходимости частого использования рулевого управления водителем.

### Информация

- Водитель может использовать рулевое управление даже при работе системы помощи в рулевом управлении.
- При работе системы помощи в рулевом управлении усилие на рулевом колесе может быть выше или ниже обычного.

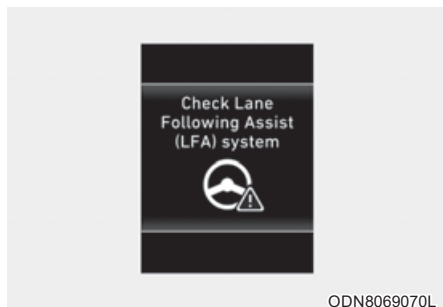

### Check Lane Following Assist (LFA) system [Проверить LFA (сист. Слежения за полосой)]

Если возникает проблема с системой, то через несколько секунд выводится соответствующее сообщение. Если проблема не исчезнет, загорится индикатор неисправности LFA.

#### LFA не находится в состоянии «ASSIST» (ПОМОЩЬ), когда:

- Включен указатель поворота для перестроения. Если при перестроении не включить указатель поворота, то система может управлять рулевым колесом.
- Автомобиль движется не по середине полосы движения при включении системы или сразу после смены полосы движения.
- Включена ESC (система электронного контроля устойчивости) или VSM (управление стабилизацией транспортного средства).
- Производится крутой поворот.

- Скорость транспортного средства:
  - Ближний Восток: 145 км/ч (90 миль/ч)
  - Европа и Австралия: 175 км/ч (108 миль/ч)
- Производится резкое перестроение.
- Производится резкое торможение.
- Обнаружена только одна граница полосы движения.
- Слишком широкая или узкая полоса движения.
- Слишком маленький радиус поворота.
- Производится движение по склону.
- Произведен резкий поворот рулевого колеса.
- Система может не работать в течение примерно 15 секунд после запуска двигателя или включения либо перезагрузки системы передней видеокамеры.

## Ограничения системы

При указанных ниже обстоятельствах LFA может сработать преждевременно, даже если транспортное средство не покинуло полосу движения, ИЛИ LFA может не предупредить водителя о покидании автомобилем полосы движения или не задействовать рулевое управление.

## Плохое состояние полосы движения или покрытия

- Трудно отличить разметку полосы от дороги, линия разметки повреждена или нечеткая.
- Трудно отличить цвет разметки от цвета дорожного покрытия.
- На поверхности дороги имеется разметка, похожая на разметку полосы движения, которая ненадлежащим образом определяется камерой.
- Линия разметки неразличима или повреждена.
- Линии разметки сливаются или разделяются. (например, пункт сбора дорожной пошлины)
- Увеличение или уменьшение количества полос движения или пересечение линий разметки.
- Впереди на дороге имеется более двух полос границы полосы движения.
- Линии разметки очень тонкие или очень толстые.
- Слишком широкая или узкая полоса движения.

- Видимость полос движения ограничена из-за дождя, снега, воды на дороге, поврежденного или загрязненного дорожного покрытия, либо из-за других факторов.
- Затенение разметки разделительной полосой, деревьями, ограждениями, противозумовыми барьерами т. д.
- Линия разметки слишком сложная или в случае временной разметки, например, в зоне проведения работ.
- Знаки пешеходного перехода или другие знаки на дороге.
- Граница полосы движения в туннеле загрязнена нефтепродуктами и т. п.
- Полоса движения внезапно исчезает, например, на перекрестке.

## При воздействии внешних условий

- Резкое изменение освещенности снаружи, например, при въезде или выезде из туннеля, или при проезде под постом.
- Слишком слабая освещенность снаружи, например, когда не включены фары в ночное время или при движении автомобиля в туннеле.
- Структура границы автострады, например, бетонного ограждения, защитного ограждения или отражающих столбов такова, что она ненадлежащим образом определяется камерой.

- Свет от уличных фонарей или встречного автомобиля отражается на влажной поверхности дороги, например, от луж.
- Обзор в переднем направлении затруднен из-за отражения солнечного света.
- Малая дистанция до движущегося впереди транспортного средства, не позволяющая определить полосу движения, или находящееся спереди транспортное средство движется по линии разметки.
- Движение по крутому склону, вверх по склону или на повороте.
- Неблагоприятные дорожные условия вызывают чрезмерную вибрацию автомобиля во время движения.
- Высокая температура вокруг внутреннего зеркала заднего вида вследствие воздействия прямых солнечных лучей и т. д.
- Распознавание датчиком внезапно изменяется при преодолении искусственной неровности или проезде крутого подъема вверх или вниз, вправо или влево.

### **При плохой видимости спереди**

- Ветровое стекло или объектив камеры загрязнены.
- Ветровое стекло затуманено; четкий обзор дороги затруднен.
- Нахождение на панели приборов каких-либо предметов и т. п.
- Датчиком не определяются границы полосы движения вследствие тумана, сильного дождя или снегопада.

## СИСТЕМА КОНТРОЛЯ ВНИМАНИЯ ВОДИТЕЛЯ (DAW) (ПРИ НАЛИЧИИ)

Система контроля внимания водителя (DAW) отображает уровень усталости или недостаточное внимание со стороны водителя, учитывая его характер вождения и т. д.

- Normal [Нормально]:

DAW предупреждает водителя о снижении внимания или усталости при управлении автомобилем быстрее, чем в режиме «Later» (Позже).

- Later [Позже]:

DAW предупреждает водителя о снижении внимания или усталости при управлении автомобилем быстрее, чем в режиме «Normal» (Нормальный).

### Настройка и управление системой

#### Настройки системы

- Для включения DAW, запустите двигатель и выберите «User Settings» [Установки] → «Driver Assistance» [Помощь водителю] → «Driver Attention Warning» [DAW (Уровень контроля внимания водителя)] → «Inattentive Driving Warning» [Предупреждение о наклоне] на ЖК-дисплее или информационно-развлекательной панели.
- Настройки DAW сохраняются при перезапуске двигателя.
- Настройки системы контроля внимания водителя (DAW) сохраняются при перезапуске двигателя.



#### Информация

При изменении настройки времени срабатывания предупреждения могут измениться и настройки других систем помощи водителю, например, FCA.

### Выбор таймера предупреждений

Водитель может выбрать время подачи исходного предупреждения в настройках пользователя на ЖК дисплее путем выбора «User Settings» [Установки] → «Driver Assistance» [Помощь водителю] → «Warning Timing» [Таймер предупреждений]. Варианты для исходного предупреждения о невнимательном вождении следующие:



## Отображение уровня внимания водителя

### ■ Система выкл

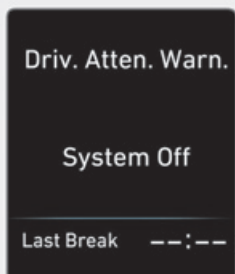

OIK057129N

### ■ Внимательное вождение



OIK057130L

### ■ Невнимательное вождение



OIK057131L

- Водитель может проверить состояние своего управления автомобилем на ЖК-дисплее приборной панели.

При выборе вкладки «ASSIST Mode» (режим ассистирования) (A) на ЖК-дисплее при включенной системе отображается экран DAW. (Дополнительная информация приводится в разделе «Режимы ЖК-дисплея» главы 4.)

- Уровень внимания водителя отображается по шкале от 1 до 5. Чем ниже уровень, тем более невнимателен водитель при вождении.
- Уровень уменьшается, когда водитель не делает перерыв в управлении автомобилем на определенный период времени.
- Уровень увеличивается, когда водитель внимательно управляет автомобилем в течение определенного периода времени.
- При включении данной системы во время вождения на экране отображается время последнего перерыва.

## Сделайте перерыв

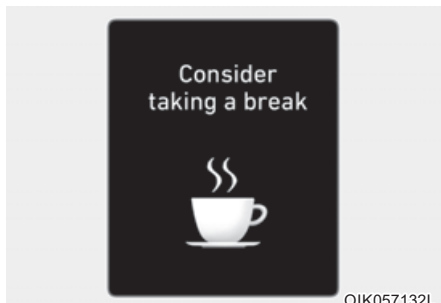

- Система контроля внимания водителя включает на ЖК дисплее приборной панели сообщение «Consider taking a break [Рекомендуем сделать перерыв]» и выдает звуковые сигналы для предупреждения о необходимости перерыва в вождении, если внимание водителя падает ниже уровня 1.
- DAW будет предлагать сделать перерыв, если общее время вождения меньше 10 минут и не будет рекомендовать дополнительный перерыв в течение 10 минут после перерыва.

## Сброс показаний системы

- Когда водитель сбрасывает показания DAW, время последнего отдыха устанавливается на 00:00, и уровень внимания водителя на 5 (очень внимательный).
- В указанных ниже ситуациях DAW сбрасывает время последнего перерыва в 00:00 и уровень внимания водителя в 5.
  - При выключении двигателя.
  - Водитель отстегивает ремень безопасности и открывает дверь со стороны водителя.
  - Транспортное средство находится без движения больше 10 минут.
- DAW включается снова, когда водитель возобновляет движение.

## Режим ожидания системы

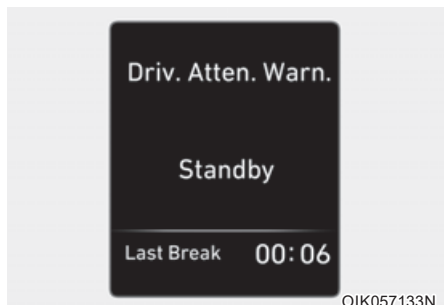

DAW входит в состояние готовности, и отображается экран «Standby [Отключено]» в следующих ситуациях.

- Система неспособна собирать данные для отслеживания условий управления водителем автомобиля.
- Скорость движения выше 180 км/ч (112 миль в час).

## Неисправность системы

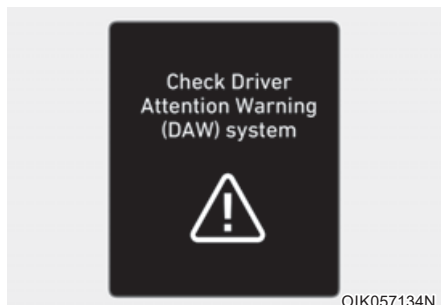

### Check Driver Attention Warning (DAW) system [Проверить функцию DAW]

При отображении предупреждающего сообщения «Check Driver Attention Warning (DAW) system [Проверить функцию DAW]» система не работает надлежащим образом. В этом случае рекомендуется обратиться к официальному дилеру HYUNDAI для проверки транспортного средства.



## ОСТОРОЖНО

- DAW не заменяет практику безопасного вождения и является лишь дополнительной функцией. Неизменной обязанностью водителя является движение с осторожностью с целью предотвращения непредвиденных ситуаций. Необходимо постоянно следить за ситуацией на дороге.
- водитель должен сделать перерыв, даже если DAW не выдает соответствующих предупреждений.



## Информация

Система может предложить сделать перерыв в соответствии со стилем вождения или привычками водителя, даже если водитель не чувствует усталости.

## К СВЕДЕНИЮ

DAW использует для своей работы камеру переднего вида на ветровом стекле. Для поддержания рабочего состояния камеры переднего вида следует соблюдать следующие правила:

- Никогда не размещайте какие-либо вспомогательные принадлежности или наклейки на ветровом стекле и не тонируйте ветровое стекло.
- НИКОГДА не размещайте какие-либо отражающие предметы (например, белую бумагу, зеркало) на приборной панели. Любое отражение света может привести к неправильной работе системы.
- Уделяйте особое внимание защите датчика видеокамеры от попадания воды.
- Никогда не разбирайте узел видеокамеры и избегайте ударного воздействия на узел видеокамеры.  
Если датчик принудительно переместить из положения правильного выравнивания, система может работать неправильно. Обратитесь к официальному дилеру HYUNDAI для проверки калибровки системы.



## ВНИМАНИЕ

DAW может не делать предупреждений в следующих ситуациях:

- Система может не работать в течение примерно 15 секунд после запуска двигателя или включения либо перезагрузки системы передней видеокамеры.
- Функция определения полосы движения ограничена. Подробнее см. в разделе «Система удержания на полосе движения (LKA)» в этой главе.
- Автомобиль управляется в неравномерной манере или резко поворачивает, чтобы избежать столкновения с препятствием (например, в зоне строительства, на ухабистой дороге, избежание столкновения с другими автомобилями, падающими предметами).
- Управление приводом на передние колеса автомобиля мало прогнозируемо (возможно вследствие большой разницы давления в шинах, неравномерного износа шин, развала/схождения).
- Автомобиль движется по кривой.
- Автомобиль движется в условиях сильного ветра.
- Автомобиль движется по ухабистой дороге.

- Автомобиль контролируется следующими системами помощи при вождении:

- Система удержания на полосе движения (LKA)
- Система предотвращения фронтального столкновения (FCA)



## ВНИМАНИЕ

Воспроизведение звука на высокой громкости через аудиосистему автомобиля может перекрывать предупреждающие сигналы DAW.

## УВЕДОМЛЕНИЕ О ПОКИДАНИИ ВЕДУЩЕГО АВТОМОБИЛЯ (ПРИ НАЛИЧИИ)

После того, как впереди идущий автомобиль отъедет, система сообщит об этом водителю.

### Настройка системы и условия работы

#### Настройки системы

Для включения системы предупреждения о движении впереди идущего автомобиля при включенном зажигании на комбинации приборов выберите «User Settings» [Установки] → «Driver Assistance» [Помощь водителю] → «Driver Attention Warning» [DAW(Уровень контроля внимания водителя)] → «Leading Vehicle Departure Alert» [Впереди идущий автомобиль отъехал]. Система перестает работать, если она отключена в настройках. Тем не менее, после остановки и повторного запуска двигателя система возвращается в предыдущее состояние.

#### Условия работы



После того, как впереди идущий автомобиль отъедет, на комбинации приборов появится сообщение с предупреждением.

### ОСТОРОЖНО

- Система предупреждения о движении впереди идущего автомобиля является вспомогательной и может не подать сигнал при отъезде впереди идущего автомобиля.
- Несмотря на то, что система позволяет водителю распознать движение находящегося впереди автомобиля, должен всегда должен отслеживать окружающую обстановку и соответственно принимать решение об управлении автомобилем.



## ВНИМАНИЕ

- Система предупреждения о движении впереди идущего автомобиля использует камеру переднего вида. Для оптимальной работы камеры переднего вида водитель должен тщательно следить за ее состоянием. Подробную информацию см. в п р е д у п р е ж д а ю щ и х уведомлениях в разделе о системе удержания на полосе движения (ЛКА).
- Система предупреждения о движении впереди идущего автомобиля не находится в состоянии **ENABLED (ВКЛЮЧЕНО)**, если:
  - Перед автомобилем находится человек или велосипед.
  - Автомобиль перемещается в вашу полосу движения из соседней полосы
  - Впереди идущий автомобиль резко трогается с места или разворачивается.
  - Автомобиль стоит на искусственном возвышении на проезжей части или на уклоне.
  - Автомобиль останавливается во время поворота направо или движения по кривой.
  - Сложные дорожные условия, такие как участок схождения полос.
  - Автомобиль стоит на обочине, в зоне отдыха или на парковке.
  - Система может не работать в течение примерно 15 секунд после запуска двигателя или включения либо перезагрузки передней видеокамеры.

## МОНИТОР СЛЕПЫХ ЗОН (BVM) (ПРИ НАЛИЧИИ)



Монитор слепых зон отображает на комбинации приборов слепые зоны с задней левой или правой стороны, когда загорается указатель левого или правого поворота. Данная функция позволяет повысить уровень безопасности при изменении полосы движения.

- Система активируется при выполнении указанных ниже условий.
  1. Двигатель работает.
  2. Включены указатели поворота.

- Система деактивируется при выполнении одного из указанных ниже условий.
  - Выключено зажигание.
  - Выключены указатели поворота.
  - Включена световая аварийная сигнализация.
  - Отображается экран предупреждения, которое имеет приоритет над системой мониторинга мертвых зон.

### ОСТОРОЖНО

- Эта система является лишь дополнительной функцией. В ответственности водителя остается постоянный контроль зоны вокруг автомобиля перед выполнением поворота или изменением полосы движения.
- Перед началом движения в целях предотвращения столкновения НЕОБХОДИМО убедиться в отсутствии каких-либо объектов вокруг автомобиля.
- Объекты находятся ближе, чем это кажется. Невыполнение визуальной проверки безопасности перед началом изменения полосы движения может стать причиной дорожно-транспортного происшествия, приводящего к серьезной травме или смерти.
- Всегда держите объектив камеры в чистоте. Камера может не работать нормально, если объектив покрыт посторонним веществом.



## КРУИЗ-КОНТРОЛЬ (СС)

### Работа системы круиз-контроля

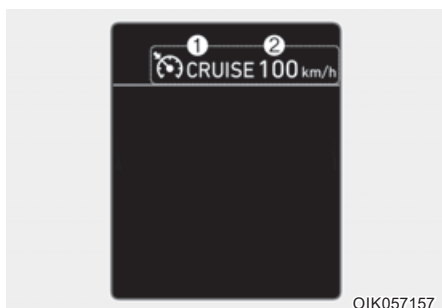

1. Индикатор CRUISE (  )
2. Установка скорости (Set)

Система круиз-контроля позволяет двигаться с постоянной скоростью выше 30 км/ч (20 миль/ч) без нажатия педали акселератора.

### ОСТОРОЖНО

Должны соблюдаться следующие меры предосторожности:

- Всегда устанавливайте скорость транспортного средства в соответствии с ограничением скорости в вашей стране.
- Если оставить круиз-контроль включенным, (горит индикатор системы круиз-контроля (  ) на комбинации приборов), возможно его не преднамеренное задействование. Не включайте систему круиз-контроля (индикаторная лампа «CRUISE» в состоянии «OFF» (ВЫКЛЮЧЕНО)), если не собираетесь ее использовать, чтобы исключить вероятность непреднамеренного задания скорости.

- Используйте круиз-контроль только при движении на открытых магистралях в хорошую погоду.
- Не используйте круиз-контроль, если движение с постоянной скоростью небезопасно:
  - При движении по дороге с интенсивным движением или когда условия дорожного движения затрудняют движение с постоянной скоростью
  - При движении по скользким дорогам (мокрых от дождя, обледенелых или покрытых снегом)
  - При движении по холмистым участкам или при сильном ветре
  - При движении в районах с очень сильными ветрами
- Не используйте круиз-контроль при буксировке прицепа.

## **i** Информация

- При нормальной работе круиз-контроля и включенном или выключенном повторно после активирования тормоза переключателе SET, круиз-контроль включится примерно через 3 секунды. Данная задержка является нормальной.
- Перед включением круиз-контроля система проверяет функциональность датчика педали тормоза. Для этого после включения зажигания или запуска педаль тормоза должна быть нажата как минимум один раз.

### Переключатель круиз-контроля

O (Отмена): Отмена работы системы круиз-контроля.

CRUISE ( , CRUISE):



Включение или выключение круиз-контроля.

RES+: Восстановление или увеличение скорости круиз-контроля.

SET-: Установка или уменьшение скорости круиз-контроля.

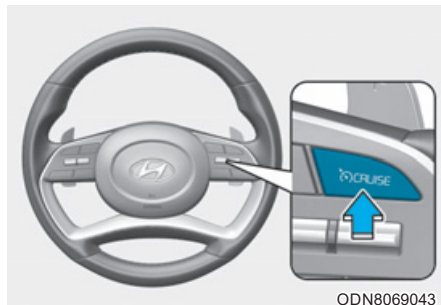
## Настройка скорости круиз-контроля



1. Нажмите кнопку  (круиз-контроль) на рулевом колесе для включения системы. Загорится сигнализатор  (CRUISE).
2. Ускорьте движение до желаемой скорости, которая должна быть не меньше 30 км/ч (20 миль/ч).



3. Кратковременно нажмите на тумблерный переключатель вниз (SET-). На ЖК-дисплее загорится установленная скорость.
4. Отпустите педаль акселератора.

## **i** Информация

При движении вверх или вниз на крутом уклоне автомобиль может немного замедляться или ускоряться.

### Увеличение скорости круиз-контроля

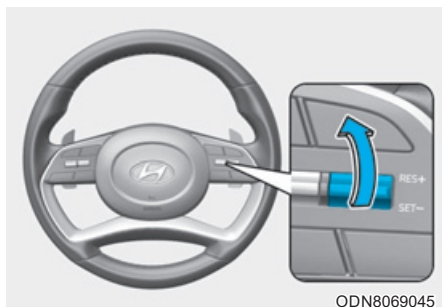

- Нажмите на тумблерный переключатель вверх (RES+) и удерживайте его, следя за увеличением заданной скорости на комбинации приборов.

Задав требуемую скорость отпустить переключатель. Скорость транспортного средства увеличится до заданной.

- Кратковременно нажмите на тумблерный переключатель вверх (RES+). При каждом таком нажатии скорость будет увеличиваться на 1,0 км/ч (1 миль/ч).
- Нажмите на рычажок вверх (RES+) и удерживайте в этом положении. Настройка скорости Вашего автомобиля будет увеличиваться на 10 км/ч (5 миль/ч). Отпустите переключатель после выбора желаемой скорости.

### Снижение скорости круиз-контроля



- Кратковременно нажмите на тумблерный переключатель вниз (SET-). При каждом таком нажатии скорость будет снижаться на 1,0 км/ч.
- Нажмите на тумблерный переключатель вниз (SET-) и удерживайте его в этом положении. Настройка скорости Вашего автомобиля будет уменьшаться на 10 км/ч (5 миль/ч). Отпустите переключатель после выбора желаемой скорости.
- Несильно нажать на педаль тормоза. После достижения транспортным средством требуемой скорости нажать тумблерный переключатель вниз (SET-).

### **Временное ускорение с включенным круиз-контролем**

Нажмите педаль акселератора. После того, как Вы уберете ногу с педали акселератора, система круиз-контроля восстановит ранее заданную скорость движения.

Если при более высокой скорости переключить тумблер вниз (SET-), то новая скорость будет сохранена круиз-контролем в качестве заданной.

### **Причины выключения круиз-контроля:**

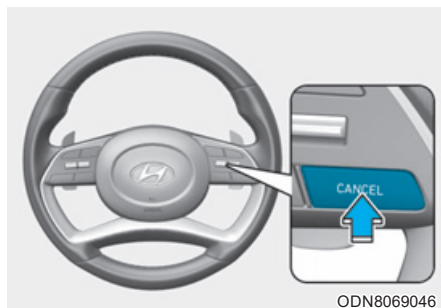

- Нажатие педали тормоза.
- Нажатие кнопки O (отмена) на рулевом колесе.
- Нажатие кнопки CRUISE (круиз-контроль). Сигнализатор CRUISE (круиз-контроль) и настройки скорости погаснет.
- Перемещение ручки селектора в положение «N» (нейтраль).
- Снижение скорости автомобиля до менее чем 30 км/ч (20 миль/ч).
- ESC (электронная система динамической стабилизации) включена.

### **i Информация**

Каждое из вышеперечисленных действий приводит к отмене работы круиз-контроля (установленная скорость на комбинации приборов погаснет), но только нажатие кнопки (круиз-контроль) приводит к выключению системы. Для возобновления работы системы круиз-контроля необходимо нажать тумблерный переключатель на рулевом колесе вверх (RES+). Если система не была выключена кнопкой (круиз-контроль), она восстановит ранее заданную скорость движения.

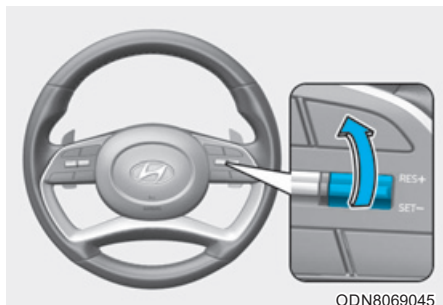

### Восстановление ранее заданной скорости круиз-контроля

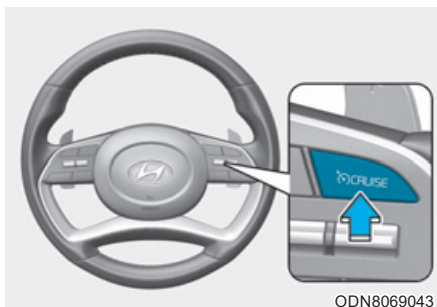

Нажмите на тумблерный переключатель вверх (RES+). Если скорость транспортного средства превышает 30 км/ч (20 миль в час), системой будет восстановлена ранее заданная скорость движения.

### Отключение системы круиз-контроля



- Нажмите кнопку  (CRUISE) (индикатор  (CRUISE) погаснет).

## ИНТЕЛЛЕКТУАЛЬНЫЙ КРУИЗ-КОНТРОЛЬ (SCC) С ФУНКЦИЕЙ STOP & GO (ЕСЛИ ИМЕЕТСЯ)

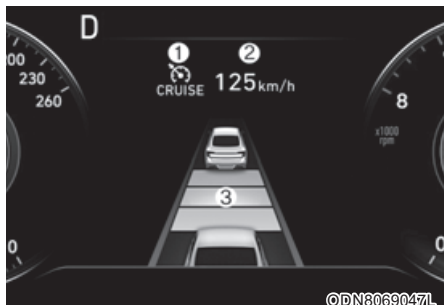

- ① Индикатор круиз-контроля
- ② Установка скорости
- ③ Дистанция между транспортными средствами

Для просмотра экрана SCC на ЖК дисплее комбинации приборов выберите режим Assist (  ). Для дополнительной информации см. раздел «Режимы ЖК дисплея» в 4 главе.

Интеллектуальный круиз-контроль позволяет запрограммировать движение автомобиля с соблюдением постоянной скорости и дистанции до идущих впереди транспортных средств.

Интеллектуальный круиз-контроль автоматически регулирует скорость автомобиля в соответствии с заданными скоростью и дистанцией до впереди идущего автомобиля без необходимости нажатия на педали акселератора или тормоза.

### ОСТОРОЖНО

В целях безопасности перед использованием интеллектуального круиз-контроля рекомендуется внимательно прочитать руководство по эксплуатации.

### ОСТОРОЖНО

- Интеллектуальный круиз-контроль не заменяет практику безопасного вождения и является лишь дополнительной функцией. Водитель обязан всегда контролировать скорость движения и дистанцию до впереди идущего транспортного средства.
- Во время движения необходимо постоянно наблюдать за дорожными условиями и быть готовым к непредвиденным ситуациям, даже если работает интеллектуальный круиз-контроль.
- Интеллектуальный круиз-контроль является дополнительной системой помощи водителю. Нельзя полностью полагаться на систему. В целях безопасности следует сохранять бдительность во время движения.

## Переключатель системы интеллектуального круиз-контроля

CRUISE/  : Включение или выключение круиз-контроля.

RES+ : Восстановление или увеличение скорости круиз-контроля.

SET- : Установка или уменьшение скорости круиз-контроля.

 : Устанавливает дистанцию между автомобилями.

CANCEL (CNCL) : Отмена работы системы круиз-контроля.

## Регулировка скорости системой интеллектуального круиз-контроля

### Установка скорости системой интеллектуального круиз-контроля

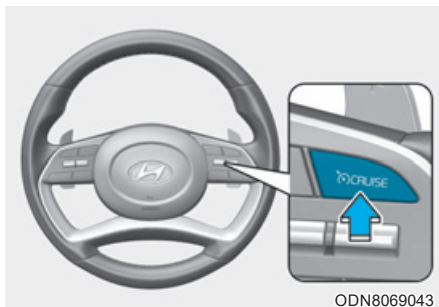

1. Нажмите кнопку CRUISE/  (круиз-контроль) на рулевом колесе для включения системы. Загорится индикатор круиз-контроля.
2. Увеличить скорость до требуемой.

Установка скорости для системы интеллектуального круиз-контроля производится следующим образом:

- от 10 до 180 км/ч (от 5 до 110 миль/час): при отсутствии транспортных средств спереди
- от 0 до 160 км/ч (от 0 до 100 миль/час): при отсутствии транспортных средств спереди



ODN8069044

3. Переместите тумблерный переключатель вниз (SET-). Заданная скорость и дистанция до впереди идущего автомобиля отобразится на ЖК-дисплее.
4. Отпустите педаль акселератора. Выбранная скорость будет поддерживаться автоматически.

Если находящееся спереди транспортное средство движется на более низкой скорости, скорость может быть уменьшена для сохранения заданной дистанции.

На крутом подъеме скорость может снизиться, при движении на спуске скорость может немного увеличиться.



### Информация

- Скорость автомобиля может снижаться при движении вверх по склону и увеличиваться при движении под уклон.
- Когда вы устанавливаете скорость круиз-контроля, при этом перед вами находится автомобиль, а скорость вашего автомобиля составляет 0 ~ 30 км/ч (0 ~ 20 миль/ч), скорость будет равна 30 км/ч (20 миль/ч).

### Увеличение заданной скорости для системы интеллектуального круиз-контроля

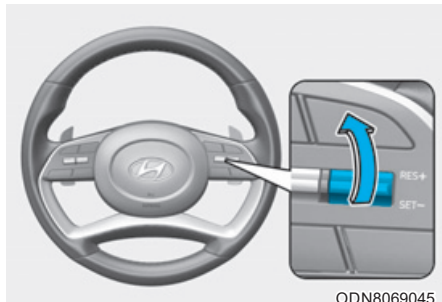

ODN8069045

Выполнить указанные ниже действия:

- Кратковременно нажмите на тумблерный переключатель вверх (RES+). При каждом таком нажатии скорость будет увеличиваться на 1,0 км/ч (1 миль/ч).
- Нажмите на рычажок вверх (RES+) и удерживайте в этом положении. Настройка скорости Вашего автомобиля будет увеличиваться на 10 км/ч или 5 миль/ч. Отпустите переключатель после выбора желаемой скорости.
- Увеличение заданной скорости возможно до 180 км/ч (110 миль в час).



### ВНИМАНИЕ

Перед использованием тумблерного переключателя оцените условия вождения. Скорость движения резко увеличивается при нажатии и удерживании тумблерного переключателя.



### **Уменьшение заданной скорости для системы интеллектуального круиз-контроля**



Выполнить указанные ниже действия:

- Кратковременно нажмите на тумблерный переключатель вниз (SET-). При каждом таком нажатии скорость будет снижаться на 1,0 км/ч.
- Нажмите на тумблерный переключатель вниз (SET-) и удерживайте его в этом положении. Настройка скорости Вашего автомобиля будет уменьшаться на 10 км/ч или 5 миль/ч. Отпустите переключатель после выбора желаемой скорости.
- Увеличение заданной скорости возможно до 30 км/ч (20 миль в час).

### **Временное ускорение с включенной системой интеллектуального круиз-контроля**

Если необходимо временно увеличить скорость движения транспортного средства при включенном интеллектуальном круиз-контроле, следует нажать на педаль акселератора. Такое увеличение скорости движения не отразится на работе интеллектуального круиз-контроля и не повлияет на заданную скорость.

Для возврата к заданной скорости необходимо отпустить педаль акселератора.

Если нажать рычажок вниз (SET-) при увеличенной скорости, обновляется заданная скорость.

### ***i* Информация**

При временном увеличении скорости должна соблюдаться осторожность, так как при этом системой не производится автоматическое регулирование скорости, даже если спереди движется другое транспортное средство.

**В перечисленных ниже случаях производится временное выключение системы интеллектуального круиз-контроля:**

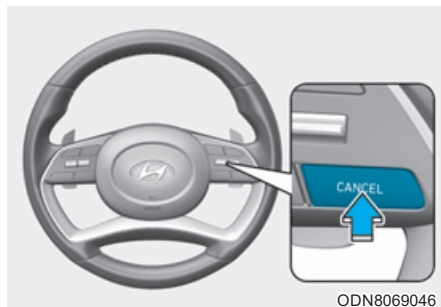

### Отмена вручную

- Нажатие педали тормоза.
- Нажатие кнопки CANCEL (CNCL) ОТМЕНА (CNCL) на рулевом колесе.

Круиз-контроль временно выключается, когда выключается на ЖК-дисплее индикатор настройки скорости и дистанции до впереди идущего автомобиля.

Индикатор круиз-контроля (  ) горит постоянно.

### Автоматическая отмена

- Дверь водителя открыта.
- Включен режим N (Нейтраль), R (Задний ход) или P (Парковка).
- Стояночный тормоз включен.
- Скорость автомобиля выше 190 км/ч (120 миль/ч).
- Работают ESC (электронная система контроля устойчивости), TCS (система контроля тягового усилия) или ABS.
- ESC выкл.
- Загрязнение датчика или крышки датчика.
- Автомобиль останавливается на определенный период времени.
- Транспортное средство находится без движения больше 5 минут.
- Производятся частые остановки в течение длительного времени.
- Педаль акселератора непрерывно нажата дольше определенного периода времени.
- Педаль акселератора непрерывно нажата больше одной минуты.
- Двигатель работает со сбоями.
- Частота работы двигателя в красной зоне.
- Водитель начинает движение нажатием тумблерного переключателя вверх (RES+) или вниз (SET-) или нажатием педали акселератора после остановки автомобиля системой интеллектуального круиз-контроля, когда спереди отсутствует другое транспортное средство.
- Водитель начинает движение нажатием тумблерного переключателя вверх (RES+) или вниз (SET-) или нажатием педали акселератора после остановки автомобиля, когда спереди находится другое остановленное транспортное средство.
- Включена система предотвращения фронтального столкновения (FCA).

- Частота вращения двигателя в опасном диапазоне.
- Если двигатель останавливается системой ISG (остановка и запуск на холостом ходу).

Любым из этих действий отменяется работы системы интеллектуального круиз-контроля. Заданная скорость и дистанция до впереди идущего автомобиля на ЖК-дисплее выключатся.

После автоматического отключения интеллектуального круиз-контроля система не включается обратно автоматически даже при переключении тумблера RES+ или SET-.

### Информация

Если работа интеллектуального круиз-контроля останавливается по какой-либо иной причине, помимо перечисленных выше, рекомендуется обратиться к официальному дилеру HYUNDAI для проверки системы:

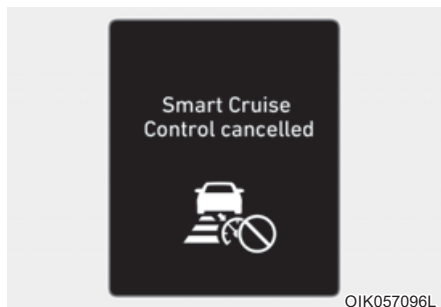

### Smart Cruise Control cancelled [SCC был отключен автоматически]

В случае отключения системы подается предупредительный звуковой сигнал и на несколько секунд появится сообщение.

Скорость транспортного средства может регулироваться педалями акселератора или тормоза, в зависимости от дорожных условий. Дорожные условия должны контролироваться постоянно. Полагаться только на автоматику недопустимо.

### Восстановление заданной скорости для системы интеллектуального круиз-контроля

Если заданная скорость была отменена любым иным способом, кроме использования тумблерного переключателя круиз-контроля, система остается активной и заданная скорость будет автоматически восстановлена после нажатия на тумблерный переключатель вверх (RES+) или вниз (SET-).

При нажатии тумблерного переключателя вверх (RES+) восстанавливается последняя заданная скорость. Однако если скорость автомобиля падает ниже 10 км/ч (15 миль/ч), заданная скорость будет восстановлена, если спереди отсутствует другое транспортное средство.

### **i** Информация

Перед нажатием тумблерного переключателя (RES +) для восстановления сохраненной в памяти скорости всегда следует проверять дорожные условия.

### Отключение системы круиз-контроля

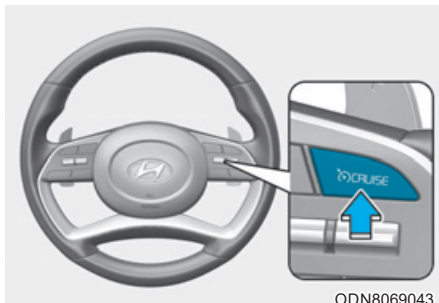

ODN8069043

- Нажмите кнопку CRUISE/  (круиз-контроль). Индикатор круиз-контроля погаснет.

Если вы не хотите использовать систему круиз-контроля, всегда выключайте систему, нажав кнопку CRUISE/  (круиз-контроль).

### **!** ОСТОРОЖНО

Должны соблюдаться следующие меры предосторожности:

- Всегда устанавливайте скорость транспортного средства в соответствии с ограничением скорости в вашей стране.
- Если оставить систему интеллектуального круиз-контроля включенной (горит сигнализатор  CRUISE на комбинации приборов), возможно ее непреднамеренное включение. Если система интеллектуального круиз-контроля не используется, для предотвращения непреднамеренного изменения скорости она должна быть выключена (сигнализатор  CRUISE не горит).

- **Используйте интеллектуальный круиз-контроль только при движении на открытых магистралях в хорошую погоду.**
- **Не используйте интеллектуальный круиз-контроль, если движение с постоянной скоростью небезопасно:**
  - При движении по дороге с интенсивным движением или когда условия дорожного движения затрудняют движение с постоянной скоростью
  - При движении по скользким дорогам (мокрых от дождя, обледенелых или покрытых снегом)
  - Когда автомобиль движется на спуске или подъеме
  - При движении в районах с очень сильными ветрами
  - При движении в зоне парковки
  - При движении вблизи дорожных отбойников
  - При выполнении крутого поворота
  - При движении с ограниченным обзором (возможно вследствие плохой погоды, такой как туман, снег, дождь или пыльная буря)
  - Когда обнаружение транспортных средств ухудшается в результате модификации транспортного средства, которое приводит к различной высоте передней и задней частей автомобиля

- **Неожиданные ситуации могут привести к возможным несчастным случаям. Постоянно следите за дорожными условиями и движением, даже когда работает «Система интеллектуального круиз-контроля (SCC)».**

При изменении настройки режима движения изменяется скорость реагирования интеллектуального круиз-контроля. (При наличии)

| Drive Mode [режим вождения] | SCC Responsiveness [Скорость реагирования SCC] |
|-----------------------------|--|
| COMFORT [комфорт]           | Normal [Нормально]                             |
| ECO [экономичный]           | Slow [Медленно]                                |
| SPORT [спортивный]          | Normal [Нормально]                             |
| SMART [Интеллектуальный]    | Fast [Быстро]                                  |

В режиме CUSTOM скорость реагирования SCC соответствует настройке режима в двигателе/трансмиссии.

(например, если в режиме CUSTOM водитель выбирает режим двигателя/трансмиссии как ECO, скорость реагирования SCC является медленной)

## Поддержание системой интеллектуального круиз-контроля заданной дистанции между транспортными средствами

**Задание дистанции между своим и движущимся впереди транспортным средством**

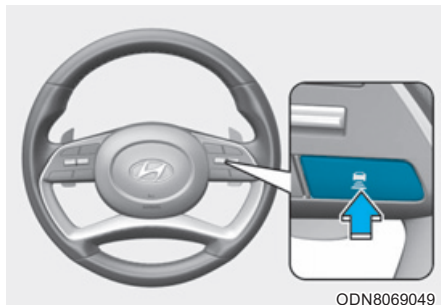

ODN8069049

При включении интеллектуального круиз-контроля заданная дистанция между транспортными средствами будет поддерживаться без нажатия педалей тормоза или акселератора.

При каждом нажатии кнопки происходит изменение дистанции между своим и движущимся впереди транспортным средством в указанной ниже последовательности:

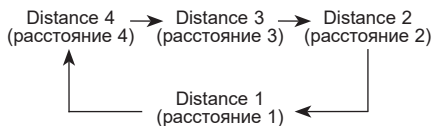

Например, при движении со скоростью 90 км/ч (56 миль в час) поддерживаются следующие расстояния:

Distance 4 (расстояние 4)  
— приблизительно 52,5 м

Distance 3 (расстояние 3)  
— приблизительно 40 м

Distance 2 (расстояние 2)  
— приблизительно 32,5 м

Distance 1 (расстояние 1)  
— приблизительно 25 м

### **i** Информация

При первом использовании системы после запуска двигателя по умолчанию используется последняя настройка расстояния до впереди идущего автомобиля.

**Когда полоса впереди свободна:**

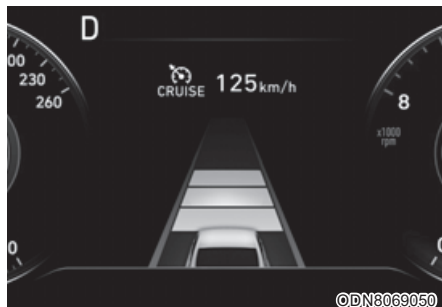

©DN8069050

Скорость транспортного средства поддерживается на заданном уровне.

**Если спереди находится другое транспортное средство:**

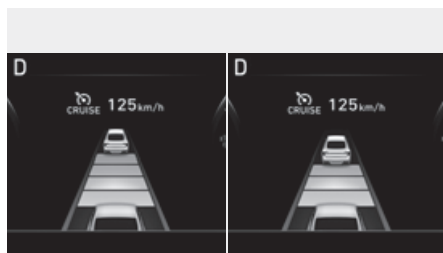

Расстояние 4

Расстояние 3

ODN8069051/ODN8069053

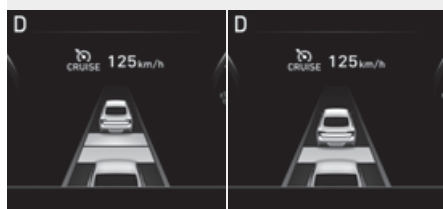

Расстояние 2

Расстояние 1

ODN8069052/ODN8069054

- Скорость автомобиля будет снижена или увеличена, чтобы поддерживать заданную дистанцию.
- Если скорость находящегося спереди транспортного средства увеличится, системой круиз-контроля будет поддерживаться заданная скорость.
- В случае изменения расстояния до впереди идущего автомобиля в результате его ускорения или замедления расстояние на ЖК-дисплее также может измениться.
- Впереди идущий автомобиль отображается на ЖК дисплее только тогда, когда появляется прямо перед вашим автомобилем.

**ОСТОРОЖНО**

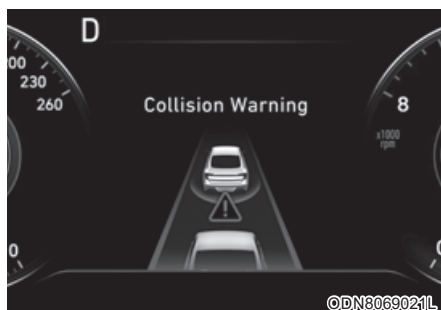

При использовании интеллектуального круиз-контроля:

- Если система будет не в состоянии поддерживать заданную дистанцию, будет отображено предупреждающее сообщение и раздастся звуковой сигнал.
- При отображении предупреждающего сообщения или подаче звукового сигнала необходимо нажать на педаль тормоза для корректировки скорости транспортного средства и поддержания заданной дистанции до впереди идущего автомобиля.
- Даже если предупреждающее сообщение не отображается, а звуковой сигнал не подается, необходимо постоянно следить за окружающей обстановкой на дороге для предотвращения опасных ситуаций.
- Работа аудиосистемы автомобиля с высокой громкостью звука может перекрывать звук предупреждения системы.

## ВНИМАНИЕ



Если в режиме контроля дистанции следующее впереди транспортное средство (на скорости менее 30 км/ч) перестроится на другую полосу, будет подан предупредительный звуковой сигнал и на дисплее отобразится сообщение «Watch for surrounding vehicles [Внимание! Следите за окружающими авто]».

Всегда следует учитывать вероятность внезапного появления спереди других транспортных средств или иных препятствий и быть в готовности применить тормоз.

Необходимо постоянно следить за дорожной обстановкой спереди.

## Движение в транспортном потоке



### Use switch or pedal to accelerate

[Для разгона нажать педаль газа или кнопку]

- В условиях движения в транспортном потоке ваш автомобиль остановится, если остановится впереди идущий автомобиль. Аналогично, транспортное средство возобновит движение, если начнет движение находящееся впереди транспортное средство. Однако если продолжительность остановки превысит 3 секунды, для начала движения необходимо нажать на педаль акселератора или на тумблерный переключатель вверх (RES+) или на тумблерный переключатель вниз (SET-).



- При нажатии на переключатель системы интеллектуального круиз-контроля (RES+ или SET-) во время работы системы автоматического удерживания и адаптивного круиз-контроля, система автоматического удерживания будет отключена вне зависимости от использования педали акселератора и автомобиль начнет движение. Цвет индикатора AUTO HOLD (автоматическое удержание) меняется с зеленого на белый. (если установлен EPB (электрический стояночный тормоз))

## Датчик для контроля дистанции до идущего впереди транспортного средства

### Камера переднего вида

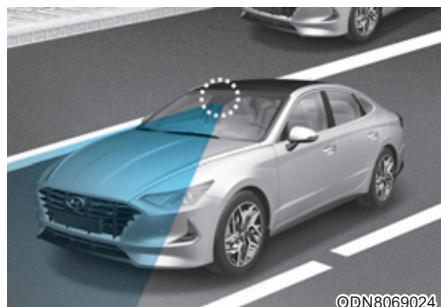

Камера переднего вида представляет собой датчик, который отслеживает ситуацию на полосе движения.

Если датчики закрыты снегом, дождем или посторонними веществами, система может временно отключиться или не функционировать надлежащим образом вследствие ухудшения обнаруживающей способности датчиков. Датчик всегда должен быть чистым.

\* См предупреждения, связанные с передней камерой, в разделе «Система помощи для удержания транспортного средства в пределах полосы движения (LKA)».

## Передний радар

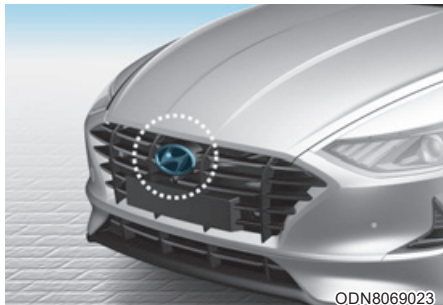

ODN8069023

Передний радар представляет собой датчик, который отслеживает следующие впереди автомобили и дистанцию до них.

Если датчики закрыты снегом, дождем или посторонними веществами, система может временно отключиться или не функционировать надлежащим образом вследствие ухудшения обнаруживающей способности датчиков. Датчик всегда должен быть чистым.

## Предупреждающее сообщение



OTM058061L

**Smart Cruise Control disabled. Radar blocked [SCC выкл. (интел. круиз-контроль), т.к. сенсор заблокирован]**

Интеллектуальный круиз-контроль может временно не работать, когда крышка объектива датчика покрыта грязью или снегом. При возникновении этой ситуации на ЖК-дисплее появляется предупреждающее сообщение. Перед запуском интеллектуального круиз-контроля, очистите крышка объектива радарного датчика от грязи, снега и посторонних частиц.

Система интеллектуального круиз-контроля может не сработать правильно, если радар полностью загрязнен или если после включения двигателя не обнаруживается ни один объект (например, на открытой местности).

## **i** Информация

Если работа системы SCC временно остановлена вследствие блокировки радара, но вы хотите использовать режим круиз-контроля (функцию управления скоростью), необходимо переключиться в режим круиз-контроля (см «Переключение в режим круиз-контроля» на следующей странице).



## ВНИМАНИЕ

- Не размещайте табличку с номерным знаком или посторонние предметы, такие как наклейки для бампера или направляющую бампера вблизи датчика радара. Это может неблагоприятно повлиять на чувствительность радара.
- Всегда содержите в чистоте датчики радара и крышку объектива.
- Для очистки автомобиля используйте только мягкую ткань. Не распыляйте воду под давлением непосредственно на датчик или крышку датчика.
- Не прилагайте излишних усилий к датчику радара или крышке датчика. Если датчик принудительно переместить из надлежащего положения, интеллектуальный круиз-контроль может работать неправильно. В этом случае предупреждающее сообщение может не отображаться. Рекомендуем обратиться к официальному дилеру HYUNDAI для проверки транспортного средства.
- Если на переднем бампере возникнет повреждение вблизи датчика радара, интеллектуальный круиз-контроль может работать неправильно. Рекомендуем обратиться к официальному дилеру HYUNDAI для проверки транспортного средства.

- Используйте только оригинальные детали или подходящий для автомобиля эквивалент для ремонта или замены поврежденного датчика или крышки датчика. Не наносите краску на крышку датчика.

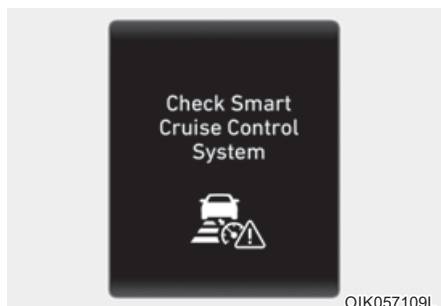

### Check Smart Cruise Control System [Проверить SCC (интел. круиз-контроль)]

Сообщение отобразится в случае неисправности системы контроля дистанции между транспортными средствами.

Рекомендуется доставить транспортное средство официальному дилеру HYUNDAI для проверки системы.

## Переключение в режим круиз-контроля

Для выбора движения только в режиме круиз-контроля необходимо выполнить следующее:

1. Включите интеллектуальный круиз-контроль (загорается индикаторная лампа круиз-контроля, система остается в неактивном состоянии).
2. Нажать и удерживать кнопку Vehicle-to-Vehicle Distance (дистанция между транспортными средствами) больше 2 секунд.
3. Выберите «Smart Cruise Control [Интеллект. круиз-контроль (режим SCC)]» или «Cruise Control [Круиз-контроль (режим CC)]» (режим круиз-контроля).

Если система выключена кнопкой CRUISE/  или кнопка CRUISE нажата после запуска двигателя, включается режим системы интеллектуального круиз-контроля.

### ОСТОРОЖНО

**В режиме работы круиз-контроля дистанция между транспортными средствами должна регулироваться с помощью педали тормоза. Системой не производится автоматическое поддержание дистанции до движущегося впереди транспортного средства.**

## Ограничения системы

Система интеллектуального круиз-контроля имеет ограничения по определению дистанции до движущегося впереди транспортного средств из-за состояния дорожного покрытия или условий дорожного движения.

### На поворотах

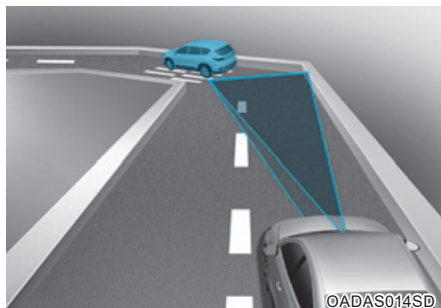

- Интеллектуальный круиз-контроль может не обнаружить идущее впереди по той же полосе транспортное средство и увеличить скорость движения до заданной. Кроме того, скорость может быть снижена при обнаружении движущегося впереди транспортного средства.
- Следует выбрать соответствующую заданную скорость на повороте и нажать педаль тормоза или акселератора, в случае необходимости.

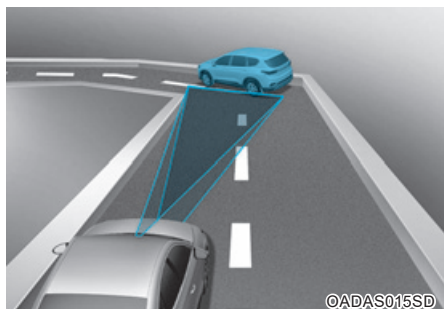

Скорость также может быть уменьшена при обнаружении транспортного средства на соседней полосе.

При этом необходимо задать соответствующую скорость с помощью педали акселератора. Всегда следует быть уверенным, что работа системы интеллектуального круиз-контроля при данных дорожных условиях безопасна.

### На уклонах

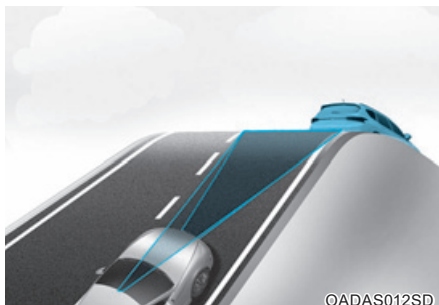

- При движении по склону вверх или вниз интеллектуальный круиз-контроль может не обнаружить идущее впереди по той же полосе транспортное средство и увеличить скорость движения до заданной. Кроме того, скорость может быть резко уменьшена, если будет обнаружено движущееся впереди транспортное средство.
- Следует выбрать соответствующую заданную скорость на уклоне и нажать педаль тормоза или акселератора, в случае необходимости.

## Изменение полосы движения

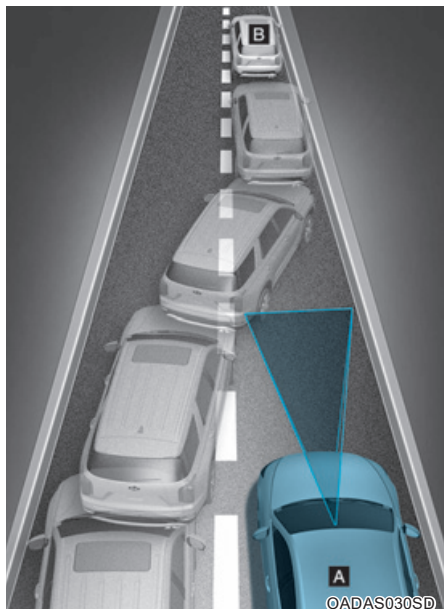

[A] : ваш автомобиль,

[B] : выполняющий маневр автомобиль

- Если находящееся спереди на той же полосе транспортное средство движется на более низкой скорости, скорость может быть уменьшена для сохранения заданной дистанции.
  - Если находящееся спереди на той же полосе транспортное средство движется на более высокой скорости, скорость будет увеличена до заданной.
- Перестраивающееся с соседней полосы транспортное средство не может быть обнаружено датчиком, пока оно находится вне его зоны действия.
  - В случае резкого перестроения движущегося впереди транспортного средства его обнаружение радаром производится с некоторой задержкой. Поэтому необходимо постоянно следить за дорожной обстановкой.

## Обнаружение транспортного средства

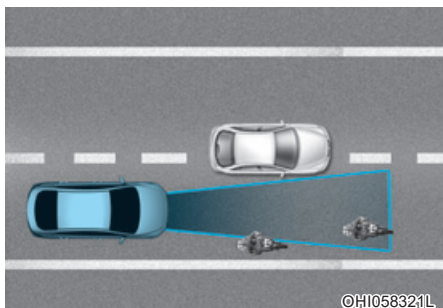

Некоторые находящиеся спереди на той же полосе транспортные средства могут не распознаваться датчиком:

- Узкие транспортные средства, такие как мотоциклы или велосипеды
- Смещенные в сторону транспортные средства
- Медленно движущиеся или резко снижающие скорость транспортные средства
- Остановившиеся транспортные средства
- Транспортные средства с маленькой задней частью, такие как незагруженный прицеп, например

Движущееся впереди транспортное средство не может корректно распознаваться датчиком в следующих случаях:

- Когда передняя часть транспортного средства приподнята из-за загрузки багажника
- Когда поворачивается рулевое колесо
- В случае движения по краю полосы
- При движении по узкой полосе или на поворотах

В этом случае необходимо использовать педаль тормоза или акселератора.

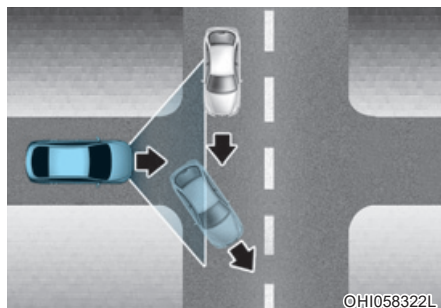

- В случае «потери» движущегося впереди транспортного средства скорость может увеличиться.
- После получения предупреждения об отсутствии следующего впереди транспортного средства необходимо отнестись к управлению с повышенным вниманием.

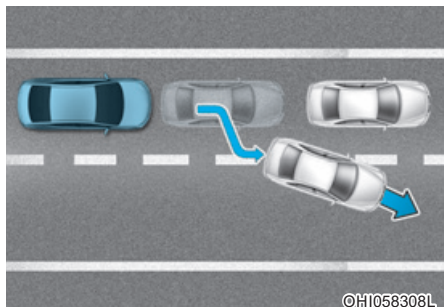

©Н1058308L

- При движении с частыми остановками и при остановке впереди идущего автомобиля вне пределов полосы движения система, возможно, не сможет немедленно определить новый автомобиль, находящийся сейчас впереди вас. В этом случае вы должны поддерживать безопасную дистанцию торможения и при необходимости нажимать на педаль тормоза для снижения скорости движения с целью поддержания безопасной дистанции.

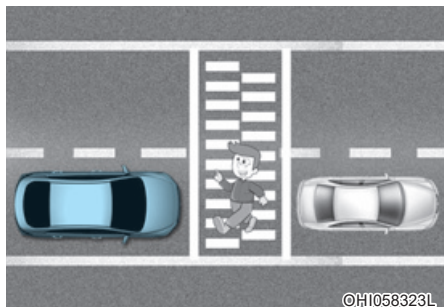

©Н1058323L

- Необходимо постоянно наблюдать за пешеходами, когда система работает в режиме поддержания дистанции до движущегося впереди транспортного средства.

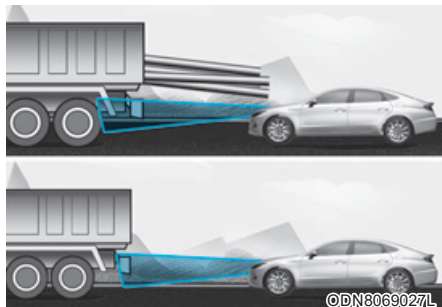

©DN8069027L

- Необходимо остерегаться высоких и перевозящих крупногабаритные грузы транспортных средств.

## ОСТОРОЖНО

При использовании интеллектуального круиз-контроля принимайте следующие меры предосторожности:

- Аварийная остановка, в случае необходимости, должна быть выполнена с помощью тормоза. Интеллектуальный круиз-контроль не может останавливать транспортное средство во всех ситуациях.
- Водитель должен соблюдать безопасную дистанцию до движущегося впереди транспортного средства в соответствии с дорожными условиями. Водитель должен соблюдать такую дистанцию до движущегося впереди транспортного средства, которая позволила бы избежать столкновения.



- Дистанция до движущегося впереди транспортного средства должна соответствовать тормозному пути. При необходимости скорость должна быть снижена применением тормоза.
- Интеллектуального круиз-контроля не может обнаружить стоящее транспортное средство, пешеходов или встречное транспортное средство. Для предотвращения возникновения непредвиденных ситуаций необходимо постоянно следить за дорожной обстановкой.
- Если движущиеся впереди транспортные средства часто меняют полосу движения, это может вызвать запаздальную реакцию системы или система может реагировать на движущееся по смежной полосе транспортное средство.  
Для предотвращения возникновения непредвиденных ситуаций управление транспортным средством должно производиться с надлежащей осторожностью.
- Необходимо всегда правильно выбирать скорость движения и дистанцию между своим и движущимся впереди транспортным средством. Водитель не должен полагаться исключительно на систему и обязан следить за условиями движения и контролировать скорость автомобиля.

- Интеллектуальный круиз-контроль может быть не эффективен в сложных ситуациях, поэтому следует постоянно следить за дорожной обстановкой и выбирать безопасную скорость движения.
- Не включайте систему интеллектуального круиз-контроля при использовании прицепа или крепления для перевозки велосипедов.
- При буксировке выключайте интеллектуальный круиз-контроль.

#### К СВЕДЕНИЮ

Работа системы интеллектуального круиз-контроля может быть временно нарушена по следующим причинам:

- Электрические помехи
- Модификация подвески
- Разница в истирании шин или давлении в шинах
- Установка шин различных типов

## ДЕКЛАРАЦИЯ О СООТВЕТСТВИИ (ПРИ НАЛИЧИИ)

Радиочастотный компонент (передний радар) соответствует:

- Для Азербайджана



ODN8069100L

- Для Тайваня



ODN8069099L

- Для Малайзии



ODN8069101L

- Для Мексики

: RCPMAMR18-1560

"La operación de este equipo está sujeta a las siguientes dos condiciones:

(1) es posible que este equipo o dispositivo no cause interferencia perjudicial y

(2) este equipo o dispositivo debe aceptar cualquier interferencia, incluyendo la que pueda causar su operación no deseada."

IFETEL : RCPMALR19-0107

ODN8069130L

- Для Сингапура

Complies with  
IMDA Standards  
DA105282

ODN8069102L

## ОСОБЫЕ УСЛОВИЯ ВОЖДЕНИЯ

### Опасные условия вождения

В опасных условиях, например, вода, снег, лед, грязь, песок и т. п., выполняйте следующие рекомендации:

- Двигайтесь аккуратно и помните, что тормозной путь будет увеличен.
- Избегайте резкого торможения или рулевого управления.
- Если автомобиль застрял в снегу, грязи или песке, используйте вторую передачу. Выполняйте ускорение медленно во избежание излишнего проворачивания колес.
- В случае застревания на льду, в снегу или в грязи используйте песок, каменную соль колесные цепи или другие снижающие скольжение средства под колесами для обеспечения дополнительного сцепления с поверхностью.

### ОСТОРОЖНО

Понижение передачи АКПП при движении на скользких поверхностях может привести к аварии.

Внезапное изменение скорости колес может привести к скольжению. Будьте осторожны при переключении на пониженную передачу на скользкой дороге.

### Раскачивание автомобиля

При необходимости в раскачивании автомобиля для его освобождения из снега, песка или грязи сначала поверните рулевое колесо вправо и влево для очистки области вокруг передних колес. Затем выполняйте попеременное переключение между передачей R (задний ход) и передачей переднего хода.

Старайтесь избегать прокручивания колес и не повышайте обороты двигателя.

Чтобы исключить износ деталей коробки передач, дождитесь полной остановки колес перед переключением передач. Отпускайте педаль акселератора в момент переключения и слегка нажимайте, когда передача включена. Медленное вращение колес вперед и назад вызывает раскачивание автомобиля, что может способствовать его высвобождению.

### ОСТОРОЖНО

Если транспортное средство застряло и имеет место чрезмерная пробуксовка колес, температура внутри шин может очень быстро повыситься. В случае повреждения шин они могут спуститься или взорваться.

Данное состояние опасно и вероятно травмирование людей. Не следует пытаться выполнять данную процедуру, если рядом с транспортным средством находятся люди или какие-либо объекты.

Если попытаться высвободить транспортное средство, двигатель может очень быстро перегреться, при этом вероятно возгорание в моторном отсеке или возникновение других повреждений. Для предотвращения перегрева шин или двигателя следует избегать чрезмерной пробуксовки колес.

Пробуксовка колес транспортного средства при скорости выше 56 км/ч (35 миль в час) НЕ ДОПУСКАЕТСЯ.



### Информация

Перед раскачиванием автомобиля нужно выключить систему ESC (при наличии).

### К СВЕДЕНИЮ

Если автомобиль не удается высвободить с нескольких попыток, следует использовать буксир, чтобы избежать перегрева двигателя, возможного повреждения коробки передач и шин.

См. раздел «Буксировка» в главе 6.

### Выполнение плавных поворотов

Избегайте тормозить или переключать передачи на поворотах, особенно на мокром дорожном покрытии. Идеально, повороты следует проходить с небольшим ускорением.

### Управление автомобилем в ночное время

Вождение в ночное время более опасно. Здесь приведены некоторые советы, которые стоит запомнить:

- Замедлитесь и держите увеличенную дистанцию между своим и другими автомобилями, так как ночью видимость резко снижается, особенно там, где отсутствует уличное освещение.
- Отрегулируйте зеркала, чтобы уменьшить блики от фар других автомобилей.
- Содержите свои фары в чистоте и отрегулируйте их должным образом. Грязные или ненадлежащим образом отрегулированные фары намного ухудшат видимость ночью.
- Старайтесь не смотреть непосредственно в фары встречных автомобилей. Можно временно ослепнуть, и глазам потребуется несколько секунд, чтобы снова привыкнуть к темноте.

## Управление автомобилем под дождем

Дождь и мокрые дороги могут сделать вождение опасным. При вождении в дождливую погоду или по скользкому дорожному покрытию необходимо учитывать следующие обстоятельства:

- Снизьте скорость и увеличьте интервал следования. о Сильный ливень может ухудшить видимость и увеличить расстояние, необходимое для остановки автомобиля.
- Выключите круиз-контроль (при наличии).
- Замените щетки стеклоочистителя ветрового стекла, если они образуют полосы или оставляют пропуски на ветровом стекле.
- Следите за износом шин. о Если шины сильно изношены, быстрая остановка на мокром дорожном покрытии может привести к заносу, что в свою очередь может стать причиной аварии. **См. раздел «Замена шины» в главе 8.**
- Включите передние фары, чтобы автомобиль был лучше виден другим участникам движения.
- Слишком быстрое движение по большим лужам может негативно повлиять на тормоза. Если необходимо проехать по лужам, постарайтесь двигаться медленнее.
- Если тормоза намокли, слегка притормаживайте при движении, пока не восстановится нормальная работа тормозов.

## Аквапланирование

Если дорога достаточно мокрая, а скорость достаточно большая, автомобиль может почти или полностью потерять контакт с поверхностью дороги, фактически скользить по поверхности воды. Лучшим советом будет СНИЗИТЬ СКОРОСТЬ при движении по мокрой дороге.

**Опасность аквапланирования повышается с уменьшением высоты протектора, см. раздел «Замена шины» в главе 8.**

## Управление автомобилем в затопленных местах

Избегайте проезжать затопленные участки дороги, если нет уверенности в том, что уровень воды доходит только до колесной ступицы. Проезжайте через воду медленно.

Поскольку рабочие характеристики тормозов могут быть ухудшены, выбирайте соответствующую дистанцию.

После движения по воде высушите тормоза неоднократным плавным торможением, когда автомобиль движется медленно.

## Движение по автомагистралям

### **Шины**

При пониженном давлении может возникнуть перегрев или повреждение шин.

Не устанавливайте изношенные или поврежденные шины. Это может снизить тяговое усилие или ухудшить торможение.



### **Информация**

Не превышайте максимальное указанное давление в шинах.

### **Топливо, охлаждающая жидкость двигателя и моторное масло**

Движение по автомагистралям на высокой скорости приводит к увеличению расхода топлива по сравнению с движением на умеренной скорости. В целях экономии топлива рекомендуется ездить по скоростным автомагистралям на умеренной скорости.

Перед поездкой следует проверять уровень охлаждающей жидкости двигателя и уровень моторного масла.

### **Приводной ремень**

Ослабленный или поврежденный приводной ремень может привести к перегреву двигателя.

## ВОЖДЕНИЕ В ЗИМНИХ УСЛОВИЯХ

Суровые зимние погодные условия приводят к быстрому износу шин и прочим проблемам. Для снижения риска при движении в зимнее время нужно соблюдать следующие рекомендации:

### Вождение по снегу и льду

Сохраняйте безопасную дистанцию до следующих впереди и рядом автомобилей.

Тормозите плавно. Также большую опасность представляет езда на повышенной скоростью, резкие разгоны и торможения и крутые развороты.

Для замедления максимально используйте торможение двигателем. Резкое торможение на заснеженных и обледенелых дорогах может вызвать занос.

Для вождения глубокому снегу может потребоваться установка зимних шин или цепей противоскольжения.

Всегда имейте в автомобиле аварийный комплект. В его состав могут входить цепи противоскольжения, буксировочные ленты или цепи, карманный фонарь, сигнальные огни, песок, лопата, провода для запуска двигателя от внешней аккумуляторной батареи, скребок для очистки стекол, перчатки, подстилка, чехлы, одеяло и т. д.

### Зимние шины

#### ОСТОРОЖНО

**Размер и тип зимних шин должен быть таким же, что и у стандартных шин автомобиля. В противном случае, это может сказаться на безопасности вождения автомобиля.**

При установке зимних шин на автомобиль убедитесь в том, что это радиальные шины того же размера и диапазона нагрузок, что и оригинальные шины. Устанавливайте зимние шины на все четыре колеса для того, чтобы сбалансировать управление автомобилем при любых погодных условиях.

Сила сцепления, которую обеспечивают зимние шины на сухих дорогах, может быть меньше, чем у оригинальных шин. Уточните у продавца шин максимальную скорость, рекомендуемую для езды на зимних шинах.

#### Информация

**Не устанавливайте шипованные шины, предварительно не изучив местные и государственные правила относительно возможных ограничений на их использование.**

## Цепи противоскольжения



Поскольку боковины радиальных шин тоньше, чем у других типов шин, они могут быть повреждены при установке на них некоторых типов цепей противоскольжения.

Поэтому вместо цепей противоскольжения рекомендуется использовать зимние шины.

Не устанавливайте цепи противоскольжения на автомобили с алюминиевыми дисками, они не приспособлены для этого.

При необходимости использования цепей противоскольжения используйте оригинальные детали HYUNDAI или подходящие для автомобиля эквиваленты, а монтаж цепей выполняйте только после прочтения прилагаемых к ним инструкций.

Повреждения автомобиля, вызванные использованием ненадлежащих цепей, не покрываются гарантией производителя.

## ОСТОРОЖНО

Установка цепей может плохо сказаться на управляемости автомобиля:

- Двигайтесь со скоростью не более 30 км/ч (20 миль/час) или со скоростью, рекомендованной производителем, в зависимости от того, какая скорость ниже.
- Ведите автомобиль с осторожностью, избегайте неровностей и выбоин на дороге, крутых поворотов и других опасностей, которые могут привести к потере устойчивости.
- Избегайте крутых поворотов и торможения юзом.

## Информация

- Установите колесные цепи на передние шины. Имейте в виду, что установка колесных цепей дает увеличенную движущую силу, но не предотвращает заносы.
- Не устанавливайте шипованные шины, предварительно не изучив местные и государственные правила относительно возможных ограничений на их использование.



### Установка цепей

При установке цепей следуйте инструкциям производителя и установите их как можно плотнее. Установив цепи, двигайтесь со скоростью не более 30 км/ч (20 миль/час). Если цепь задевает шасси или кузов автомобиля, остановитесь и затяните ее. Если это не решило проблему, сбросьте скорость до той, при которой такого контакта нет. Снимите цепи, как только выедите на чистую дорогу. Для установки цепей припаркуйте автомобиль на ровной площадке в стороне от проходящего транспорта. Включите аварийную сигнализацию и установите за автомобилем предупреждающий треугольный знак аварийной остановки (если он есть). Для установки цепей переключатель селектора следует установить в положение "P" (парковка), задействовать стояночный тормоз и выключить двигатель.

### К СВЕДЕНИЮ

При использовании цепей противоскольжения:

- Неверно выбранный размер шин или неправильная установка цепей могут привести к повреждению тормозных линий, кузова и колес.
- Используйте шины класса SAE «S» или цепи противоскольжения.
- Если шины задевают кузов, перезатяните их, чтобы исключить этот контакт.
- Чтобы исключить повреждение кузова, подтягивайте цепи через каждые 0,5~1,0 км (0,3~0,6 мили).
- Не устанавливайте цепи на автомобили с алюминиевыми дисками. Их колеса не приспособлены для этого.
- Ширина колец цепей противоскольжения должна не больше 12 мм (0,47 дюйма), чтобы исключить повреждение соединения цепи.

## Меры предосторожности в зимний период

### Используйте высококачественный этиленгликоль в качестве охлаждающей жидкости

Ваш автомобиль поставляется с высококачественным этиленгликолем в системе охлаждения. Используйте охлаждающую жидкость только этого типа, поскольку она предотвращает коррозию и замерзание, и смазывает водяной насос. Не забывайте заменять и доливать охлаждающую жидкость в соответствии с графиком технического обслуживания, приведенным в разделе 8. Перед наступлением зимы проведите испытания охлаждающей жидкости, чтобы убедиться, что ее точка замерзания приемлема для зимних условий.

### Проверьте аккумуляторную батарею и электропроводку

Низкие температуры ускоряют разрядку АКБ. **Проверяйте АКБ и кабели, как указано в главе 8.** Уровень зарядки АКБ можно проверить у официального дилера HYUNDAI или на станции техобслуживания.

### При необходимости залейте зимнее масло

В некоторых регионах в зимнее время рекомендуется использовать "зимнее" масло меньшей вязкости. Подробная информация представлена в главе 8. Если вы не уверены насчет типа зимнего масла, обратитесь к официальному дилеру HYUNDAI за помощью.

### Проверьте свечи зажигания и систему зажигания

**Проверяйте свечи зажигания, как указано в главе 8.** Выполните замену при необходимости. Если вы не уверены насчет типа зимнего масла, обратитесь к официальному дилеру HYUNDAI за помощью.

### Предохраните замки дверей от замерзания

Для предотвращения замерзания замков наносите одобренную противоморозную жидкость или глицерин в отверстия для ключа. Если отверстие замка уже покрыто льдом, нанесите одобренную противоморозную жидкость на лед, чтобы удалить его. Если внутренние компоненты замка замерзнут, попытайтесь разморозить их с помощью нагретого ключа. Обращайтесь с нагретым ключом аккуратно во избежание травм.

### **Используйте разрешенный к применению антифриз в системе стеклоомывателя**

Во избежание замерзания жидкости стеклоомывателя добавляйте в резервуар одобренный состав, предотвращающий замерзание жидкости стеклоомывателя. Состав, предотвращающий замерзание жидкости стеклоомывателя, можно приобрести у официального дилера HYUNDAI, а также в большинстве магазинов автозапчастей. Не используйте охлаждающую жидкость двигателя или антифриз для предотвращения повреждения лакокрасочного покрытия автомобиля.

### **Не допускайте замерзания стояночного тормоза**

В некоторых условиях стояночный тормоз может замерзнуть в задеиствованном положении. Вероятность этого увеличивается в случае накопления льда на или возле задних тормозов, а также если задние тормоза мокрые. В случае риска замерзания стояночного тормоза его следует временно включить переключением ручки селектора в положение «Р» (парковка). Также заранее подоприте задние колеса, чтобы автомобиль не откатывался. Затем отпустите стояночный тормоз.

### **Не допускайте накопления снега и льда под днищем**

В некоторых условиях под крыльями автомобиля может набиться снег и образоваться лед, которые мешают управлению.

При движении в таких условиях суровой зимой нужно регулярно проверять нижнюю часть автомобиля, чтобы избежать блокировки движения передних колес т компонентов рулевого управления.

### **Имейте в автомобиле аварийное оснащение**

В зависимости от погодных условий во время движения нужно иметь при себе соответствующее аварийное оборудование. В его состав могут входить цепи противоскольжения, буксировочные ленты или цепи, карманный фонарь, сигнальные огни, песок, лопата, провода для запуска двигателя от внешней аккумуляторной батареи, скребок для очистки стекол, перчатки, подстилка, чехлы, одеяло и т. д..

### **Не помещайте посторонние предметы или материалы в моторный отсек**

Посторонние предметы или материалы в моторном отсеке могут привести к неисправности двигателя или возгоранию, так как они могут препятствовать охлаждению двигателя. Гарантия производителя не распространяется на такие повреждения.

## БУКСИРОВКА ПРИЦЕПА

Прежде чем использовать свой автомобиль для буксировки прицепа необходимо ознакомиться с местными правилами, утвержденными соответствующим ведомством. Из-за различий в законодательстве разных стран могут различаться требования к буксировке прицепов, автомобилей или иных транспортных средств и устройств. Перед буксировкой рекомендуется обратиться к официальному дилеру HYUNDAI для получения дополнительной информации.

Помните, что вождение автомобиля с прицепом отличается от управления одиночным автомобилем. Вождение автомобиля с прицепом означает изменения в управлении, надежности и расходе топлива. Для безопасного управления автомобилем с прицепом требуется пригодно для этой цели и надлежащим образом используемое оборудование. Повреждения автомобиля, связанные с ошибками при буксировке, не покрываются гарантией производителя.

Этот раздел содержит много важных, проверенных временем рекомендаций и правил безопасности по вождению автомобиля с прицепом. Многие из них имеют большое значение для Вашей безопасности и безопасности пассажиров. Внимательно прочитайте этот раздел перед буксировкой прицепа.



### ОСТОРОЖНО

Соблюдайте следующие меры предосторожности:

- **Использование несоответствующего буксирного устройства или неправильная манера вождения при буксировке прицепа могут привести к потере контроля над транспортным средством. Например, если прицеп слишком тяжелый, эффективность торможения может быть уменьшена. В результате можете пострадать или погибнуть вы сами и ваши пассажиры. Буксируйте прицеп только при полном соблюдении всех рекомендаций данного раздела.**
- **Перед буксировкой убедитесь в том, что полная масса прицепа, GCW (полная масса автопоезда), GVW (полная масса автомобиля), GAW (полная нагрузка на мост) и нагрузка от дышла прицепа не выходят за пределы ограничений.**

## **i** Информация - Для Европы

- Технически допустимая максимальная нагрузка на задний мост (мосты) может быть превышена максимум на 15 % и технически допустимая максимальная полная масса транспортного средства может быть превышена на максимум 10 % или 100 кг (220,4 фунтов), в зависимости от того, какое значение ниже. В этом случае не превышайте скорость 100 км/ч (62,1 мили в час) для транспортного средства категории M1 или 80 км/ч (49,7 мили в час) для транспортного средства категории N1.
  - Когда транспортное средство категории M1 буксирует прицеп, дополнительная нагрузка, приложенная к сцепному устройству прицепа, может вызвать превышение максимальной допустимой нагрузки на шины, но не более чем на 15 %. В этом случае не превышайте скорость 100 км/ч (62,1 мили/ч) и увеличьте давление в шинах, по крайней мере, на 0,2 бар.
- ※ M1: пассажирское транспортное средство (9 или менее мест)
- ※ N1: коммерческое транспортное средство (3,5 т или менее)

## При буксировке прицепа

Ниже приведены несколько важных рекомендаций, если принято решение о буксировке прицепа:

- Рассмотрите вопрос использования системы контроля раскачивания прицепа. Узнайте у продавца прицепов о системе контроля раскачивания прицепа.
- Не используйте свой автомобиль для буксировки прицепа в период обкатки двигателя, то есть первые 2000 км (1200 миль). Несоблюдение этой меры предосторожности может привести к серьезному повреждению двигателя или коробки передач.
- Планируя буксировку прицепа, обязательно обратитесь в официальный дилерский центр HYUNDAI, чтобы получить информацию о дополнительных требованиях, например, по использованию буксировочного комплекта и т. п.
- Двигайтесь только с умеренной скоростью (менее 100 км/ч (60 миль/ч)) или с размещенным ограничением скорости буксировки.
- На затяжных подъемах не превышайте скорость 70 км/ч (45 миль/ч) или обозначенную дорожным знаком максимальную скорость буксировки, в зависимости от того, что меньше.
- Внимательно изучите информацию об ограничениях по массе и нагрузке, приведенной на следующих страницах.

## Масса прицепа

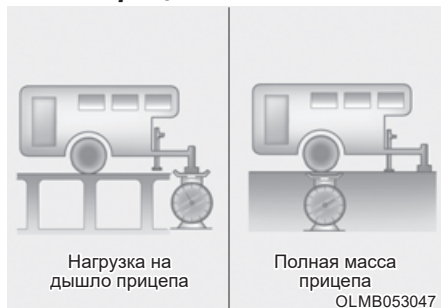

Какова безопасная максимальная масса прицепа? Его масса никогда не должна превышать максимальной массы прицепа с тормозной системой. Но даже такой прицеп может быть слишком тяжелым. Это зависит от планов использования прицепа. Важно все, например, скорость, высота над уровнем моря, уклоны дороги, температура наружного воздуха и то, как часто автомобиль используется для буксировки прицепа. Оптимальная масса прицепа может также зависеть от имеющегося в автомобиле специального оборудования.

## Нагрузка на дышло прицепа



Нагрузка на дышло прицепа имеет большое значение, поскольку она влияет на полную массу автомобиля. Нагрузка на дышло прицепа не должна превышать более 10% от полной массы прицепа, загруженного в пределах максимально допустимой нагрузки на дышло.

После загрузки прицепа взвесьте прицеп и затем нагрузку на дышло по отдельности, чтобы убедиться в том, что они соответствуют требованиям. Если они не соответствуют, можно просто скорректировать их, для этого просто передвинуть некоторые предметы в прицепе.



## **ОСТОРОЖНО**

**Соблюдайте следующие меры предосторожности:**

- **Никогда не загружайте заднюю часть прицепа больше, чем переднюю часть. Груз в передней части прицепа должен составлять примерно 60% от полного груза; соответственно, груз в задней части прицепа должен составлять примерно 40% от полного груза.**
- **Никогда не превышайте пределы для максимальной массы прицепа и тягового устройства прицепа.**

**Ненадлежащая погрузка может привести к повреждению автомобиля и/или травме. Проверьте массы и нагрузку на коммерческих весах или на посту дорожной инспекции, оборудованном весами.**

### Указатель масс и расстояний при буксировке прицепа

#### ■ Кроме стран Европы

| Двигатель   |                       | Бензиновый двигатель |           |
|---|-----------------------|----------------------|-----------|
|   |                       | 2,0 л MPI            | 2,5 л MPI |
|   |                       | А/Т                  | А/Т       |
| Максимальная масса прицепа<br>кг  | Без тормозной системы | 700                  | 700       |
|   | С тормозной системой  | 1 400                | 1 400     |
| Максимальная допустимая статическая вертикальная нагрузка на сцепное устройство<br>кг |                       | 70                   | 70        |
| Рекомендуемое расстояние от центра заднего колеса до центра сцепки<br>мм              |                       | 1 315                | 1 315     |

#### ■ Модель Европы

| Двигатель   |                       | Бензиновый двигатель |           |
|---|-----------------------|----------------------|-----------|
|   |                       | 2,0 л MPI            | 2,5 л MPI |
|   |                       | А/Т                  | А/Т       |
| Максимальная масса прицепа<br>кг  | Без тормозной системы | 700                  | 700       |
|   | С тормозной системой  | 1 400                | 1 400     |
| Максимальная допустимая статическая вертикальная нагрузка на сцепное устройство<br>кг |                       | 70                   | 70        |
| Рекомендуемое расстояние от центра заднего колеса до центра сцепки<br>мм              |                       | 1 315                | 1 315     |

А/Т : Автоматическая трансмиссия



## Оборудование для буксировки прицепа

### Фаркопы

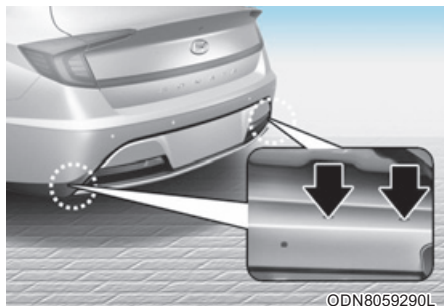

### **i** Информация

Монтажные отверстия для креплений фаркопа расположены по обеим сторонам нижней крышки за задними колесами.

Правильный выбор сцепного устройства имеет большое значение. Боковые ветры, проходящие большегрузные самосвалы и неровные дороги - только некоторые причины необходимости правильного выбора сцепного устройства. Ниже приведены несколько правил, которым надо следовать.

- Требуется ли выполнить отверстия в кузове автомобиля для установки сцепного устройства прицепа? Если да, то после демонтажа этого устройства герметично закройте отверстия. Если их не загерметизировать, то в автомобиль смогут проникать выхлопные газы, включая угарный газ (CO), а также грязь и вода.

- Бамперы автомобиля не предназначены для крепления сцепных устройств. Не крепите к ним арендованные сцепные устройства или устройства бамперного типа. Используйте только сцепные устройства, которые крепятся к раме, а не к бамперу.
  - Устройство механической сцепки не должно закрывать собой какую-либо часть заднего номерного знака или осветительных приборов транспортного средства. Если задний номерной знак и/или осветительные приборы частично закрываются какой-либо частью устройства механической сцепки, то запрещается использование устройств механической сцепки, которые невозможно легко снять или переместить без использования каких-либо инструментов помимо простого в использовании (т.е. с усилием не более 20 Нм) ключа, поставляемого производителем устройства механической сцепки.
- Учитывайте, что установленное, но не используемое устройство механической сцепки всегда следует снимать или перемещать, если задний номерной знак и/или задние осветительные приборы закрываются какой-либо частью устройства механической сцепки.
- Принадлежности для буксировки прицепов HYUNDAI можно приобрести в официальном дилерском центре HYUNDAI.

### **Предохранительные цепи**

Всегда в обязательном порядке используйте предохранительные цепи между автомобилем и прицепом.

Инструкции по использованию предохранительных цепей могут быть предоставлены производителем сцепного устройства или прицепа. Следуйте рекомендациям производителя по креплению предохранительных цепей. Всегда оставляйте достаточно слабину, чтобы обеспечить прохождение поворота с прицепом. Никогда не допускайте волочения предохранительных цепей по дороге.

### **Тормозная система прицепа**

Если прицеп оборудован тормозной системой, убедитесь, что она соответствует национальному законодательству, правильно установлена и работоспособна.

Если масса прицепа превышает максимально допустимую массу для прицепа без тормозов, его необходимо оборудовать надлежащими тормозами.

Обязательно прочтите и соблюдайте инструкции по тормозной системе прицепа, чтобы должным образом выполнять ее установку, регулировку и обслуживание. Не следует подключать тормозную систему прицепа к тормозной системе буксирующего транспортного средства.

Активизация тормоза прицепа должна производиться независимо от тормозной системы транспортного средства



### **ОСТОРОЖНО**

**Не используйте прицеп с независимой тормозной системой, если имеются сомнения в правильности регулировки тормозной системы. Эту регулировку должны выполнять только профессионалы. Для выполнения этой работы обратитесь в компетентный центр по обслуживанию прицепов.**

## Управление автомобилем с прицепом

Для буксировки прицепа требуется определенный опыт. Перед выездом на общую дорогу необходимо ознакомиться с устройством прицепа. Опробуйте сами, насколько чувствительно управление и как ведут себя тормоза с добавленной массой прицепа. И всегда помните, что управляемое транспортное средство теперь намного длиннее и не столь чувствительно к управлению, как отдельный автомобиль.

Перед началом движения проверьте сцепное устройство и платформу прицепа, предохранительные цепи, электрические соединения, осветительные приборы, шины и тормоза.

Во время поездки периодически проверяйте надежность крепления багажа, а также работу осветительных приборов и тормозной системы прицепа.

### **Расстояние**

Увеличьте, по меньшей мере вдвое, обычный интервал до следующих впереди автомобилей.

Это позволит избежать ситуаций, которые требуют резкого торможения и крутых поворотов.

### **Обгон**

При буксировке прицепа необходимая для обгона дистанция увеличивается.

Кроме того, вследствие увеличенной длины автомобиля с прицепом, для возврата в свой ряд требуется значительно большее расстояние до обогнанного автомобиля.

### **Движение задним ходом**

Держите рулевое колесо одной рукой снизу. Затем, чтобы переместить прицеп влево, просто двигайте руку влево. Чтобы переместить прицеп вправо, двигайте руку вправо.

Всегда подавайте назад медленно и, по возможности, попросите кого-либо направлять Вас.

### **Движение на поворотах**

Когда Вы поворачиваете с прицепом, делайте более плавные повороты, чем обычно. Сделайте это так, чтобы прицеп не занесло на обочину, чтобы он не ударялся о бордюрные камни, дорожные знаки, деревья или другие объекты. Не допускайте рывков и резких маневров. Заблаговременно включайте сигналы поворота.

### **Указатели поворота**

Автомобиль, буксирующий прицеп, должен иметь дополнительные указатели поворота и проводку. Зеленые стрелки на панели приборов мигают всякий раз при подаче сигнала о повороте или смене полосы движения. Правильно подключенные осветительные приборы прицепа также мигают, предупреждая других водителей о Вашем намерении выполнить поворот, поменять полосу движения или остановиться.

При буксировке прицепа зеленые стрелки на панели приборов будут мигать при повороте, даже если перегорят лампы указателей поворота на прицепе.

В результате Вы будете полагать, что водители следующих за Вами автомобилей видят Ваши сигналы, но фактически сигналов им не будет видно.

Поэтому важно периодически проверять исправность ламп прицепа. Также обязательно проверяйте работу осветительных приборов каждый раз при отсоединении и последующем повторном соединении разъемов электропроводки.



### **ОСТОРОЖНО**

**Не подключайте систему освещения прицепа непосредственно к системе освещения автомобиля. Используйте разрешенный к применению жгут проводов прицепа. Невыполнение этого требования может привести к повреждению электрической системы автомобиля и (или) травмам. Для получения дополнительной информации рекомендуется обратиться к официальному дилеру HYUNDAI.**

### **Управление автомобилем на склонах**

Сбавьте скорость и включите пониженную передачу перед началом движения на затяжном или крутом спуске. Если не включить пониженную передачу, придется часто тормозить, это приведет к перегреву тормозов и снижению их эффективности.

На длинных подъемах включите более низкую передачу, снизьте скорость приблизительно до 70 км/ч (45 миль в час), чтобы исключить вероятность перегрева двигателя и коробки передач.

Если для автомобиля с АКПП масса прицепа превышает максимально допустимую массу для прицепа, не оснащенного тормозами, то для буксировки прицепа рычаг переключения передач должен находиться в положении D (движение вперед).

Управление автомобилем в режиме D (движение вперед) при буксировке прицепа максимально снижает перегрев тормозов и продлевает срок службы коробки передач.

### **К СВЕДЕНИЮ**

Ниже приводятся меры по предотвращению перегрева двигателя и коробки передач:

- При буксировке прицепа на крутых подъемах (более 6 %) для предотвращения перегрева необходимо следить за указателем температуры охлаждающей жидкости двигателя. Если стрелка указателя температуры охлаждающей жидкости входит в зону шкалы «130 или H (повышенная температура)», как можно скорее остановите автомобиль в безопасном месте и дайте двигателю поработать на холостом ходу, пока он не охладится. После охлаждения двигателя до приемлемого уровня движение может быть продолжено.
- При буксировке прицепа с максимальной массой автомобиля и максимальной массой прицепа может произойти перегрев двигателя или трансмиссии. При движении в таких условиях дайте двигателю поработать на холостом ходу до его охлаждения. После охлаждения двигателя или трансмиссии до приемлемого уровня движение может быть продолжено.
- При буксировке прицепа скорость транспортного средства может быть значительно ниже скорости общего потока транспорта, особенно при движении вверх по уклону. При буксировке прицепа вверх по уклону следует использовать правую полосу движения. Скорость транспортного средства должна выбираться в зависимости от максимально допустимой скорости для транспортных средств с прицепами, крутизны уклона и массы прицепа

### **Парковка на склонах**

Как правило, если прицеп присоединен к автомобилю, вы не должны парковать автомобиль на склоне.

Однако если все-таки приходится парковать прицеп на склоне, выполните следующие действия:

1. Встаньте на место для парковки.  
Поверните рулевое колесо в сторону бордюра (вправо, если направление вниз по уклону, влево, если направление вверх по уклону).
2. Установите кнопку выбора передачи в положение «Р» (парковка).
3. Задействуйте стояночный тормоз и выключите двигатель.
4. Положите стояночные колодки под колеса прицепа со стороны колес вниз по склону.
5. Запустите двигатель, нажмите на педаль тормоза, включите нейтральное положение, отпустите стояночный тормоз и медленно отпустите тормоза, чтобы стояночные колодки прицепа восприняли нагрузку.
6. Снова нажмите на педаль тормоза и задействуйте стояночные тормоза.
7. Установите кнопку выбора передачи в положение «Р» (парковка)
8. Выключите двигатель и отпустите тормоза автомобиля, но оставьте включенным стояночный тормоз.



### **ОСТОРОЖНО**

**Чтобы исключить вероятность серьезных травм и гибели:**

- Не выходите из автомобиля до тех пор, пока не будет надежно задействован стояночный тормоз. Если двигатель остается включенным, возможно внезапное движение автомобиля. В результате Вы и другие люди могут серьезно пострадать или погибнуть.
- Не выжимайте педаль акселератора для удерживания автомобиля на подъеме.

### **Трогание с места после остановки на уклоне**

1. Установите кнопку выбора передачи в положение «Р» (парковка), нажмите и удерживайте педаль тормоза, выполняя следующее:
  - Запустите двигатель;
  - Включите передачу; и
  - Отпустите стояночный тормоз.
2. Медленно уберите ногу с педали тормоза.
3. Медленно продвинувшись, чтобы освободить прицеп от стояночных колодок.
4. Остановитесь, чтобы подобрать и убрать на хранение стояночные колодки.

## Техническое обслуживание при буксировке прицепа

При регулярной буксировке прицепа требуется более частое обслуживание автомобиля.

Особое внимание следует обратить на проверку уровня моторного масла, жидкости для АКПП, смазки мостов и жидкости системы охлаждения. Важно также чаще проверять состояние тормозов. Если Вы водите автомобиль с прицепом, просмотрите эти разделы, прежде чем отправитесь в поездку. Не забывайте про обслуживание прицепа и сцепного устройства. Соблюдайте график технического обслуживания, приложенный к прицепу, и периодически проверяйте его.

Желательно, чтобы проверки выполнялись ежедневно перед началом движения. Проверить качество монтажа сцепного устройства на транспортном средстве.

Проверить электропроводку прицепа и убедиться, что сигналы торможения, указатели поворота, габаритные огни и аварийные сигналы работают должным образом.

### К СВЕДЕНИЮ

Чтобы исключить вероятность повреждения автомобиля:

- В жаркую погоду или при движении на подъем повышенная нагрузка, обусловленная прицепом, вызывает перегрев. Если указатель температуры охлаждающей жидкости показывает перегрев, выключите воздушный кондиционер и остановитесь в безопасном месте, чтобы охладить двигатель.
- При буксировке следует чаще проверять жидкость автоматической коробки передач.
- Если автомобиль не оборудован воздушным кондиционером, для улучшения характеристики двигателя при буксировке прицепа установите вентилятор конденсатора.

## МАССА АВТОМОБИЛЯ

На водительской двери имеются две таблички с указанием разрешенной массы нагрузки автомобиля, табличка с информацией о шинах и нагрузке, и сертификационная табличка.

Перед загрузкой автомобиля ознакомьтесь со следующими терминами, позволяющими понять массовые характеристики автомобиля по данным сертификационной таблички:

### **Собственная масса полностью снаряженного автомобиля**

Это масса автомобиля, включая полностью заправленный топливный бак и все стандартное оборудование. Она не включает пассажиров, груз или дополнительное оборудование.

### **Собственная масса автомобиля**

Это масса нового автомобиля, полученного от дилера, на которое установлено некоторое дополнительное оборудование.

### **Масса груза**

Эта масса содержит все массы, добавленные к собственной массе полностью снаряженного автомобиля, включая груз и дополнительное оборудование.

### **Полная нагрузка на мост (GAW)**

Это полная масса, приходящаяся на каждый мост (передний и задний) - включая собственную массу автомобиля и все полезные нагрузки.

### **Полная номинальная нагрузка на мост (GAWR)**

Это максимально допустимая масса, которую может нести один мост (передний или задний). Эти значения указаны на сертификационной табличке.

Полная нагрузка на каждый мост никогда не должна превышать GAWR.

### **Полная масса автомобиля (GVW)**

Это собственная масса полностью снаряженного автомобиля с массой груза и массой пассажиров.

### **Номинальная полная масса автомобиля (GVWR)**

Это максимально допустимая масса полностью груженого автомобиля (включая все опции, оборудование, пассажиров и груз). Номинальная полная масса автомобиля (GVWR) указана на сертификационной табличке, расположенной на двери водителя.



## Перегрузка



### **ОСТОРОЖНО**

Полная номинальная нагрузка на мост (GAWR) и номинальная полная масса автомобиля (GVWR) для Вашего автомобиля указаны на сертификационной табличке, закрепленной на двери водителя (или переднего пассажира).

Превышение этих номинальных нагрузок может привести к аварии или повреждению автомобиля. Можно рассчитать массу нагрузки, взвесив предметы (и людей) перед тем, как поместить их в автомобиль. Старайтесь не перегружать автомобиль.

# 7. Аварийные ситуации

|   |      |
|---|------|
| Световая аварийная сигнализация.....  | 7-3  |
| В случае непредвиденной ситуации во время движения .....                                | 7-3  |
| Если двигатель остановился во время движения .....                                      | 7-3  |
| Если двигатель остановился на перекрестке .....   | 7-3  |
| Если спустилась шина во время движения.....   | 7-4  |
| Если не удастся запустить двигатель .....   | 7-5  |
| Если двигатель не проворачивается или проворачивается<br>медленно.....                  | 7-5  |
| Если двигатель проворачивается нормально, но не запускается.....                        | 7-5  |
| Запуск двигателя от внешнего источника.....   | 7-6  |
| Если двигатель перегревается .....  | 7-10 |
| Система контроля давления в шинах (СКДВ).....   | 7-12 |
| Проверьте давление в шинах.....   | 7-12 |
| Система контроля давления в шинах.....  | 7-13 |
| Индикаторное устройство низкого давления в шине .....                                   | 7-14 |
| Указатель положения низкого давления в шине и индикатор<br>давления в шинах.....        | 7-14 |
| Индикатор неисправности системы TPMS<br>(система контроля давления в шинах) .....       | 7-16 |
| Замена шин с TPMS .....   | 7-16 |
| Если спустилась шина во время движения (с запасным колесом).....                        | 7-19 |
| Домкрат и инструменты .....   | 7-19 |
| Замена колеса .....   | 7-20 |
| Наклейка домкрата.....  | 7-26 |
| Заявление о соответствии нормативам ЕС для домкрата .....                               | 7-27 |
| Если спущена шина (с комплектом для ремонта шин) .....                                  | 7-28 |
| Введение .....  | 7-28 |
| Примечания относительно безопасного использования<br>ремонтного комплекта для шин ..... | 7-29 |
| Компоненты ремонтного комплекта для шин.....  | 7-31 |
| Использование ремонтного комплекта для шин.....   | 7-32 |
| Распределение герметика .....   | 7-34 |
| Проверка давления воздуха в шинах .....   | 7-35 |

---

|   |      |
|---|------|
| Буксировка .....                              | 7-38 |
| Служба перемещения транспортных средств ..... | 7-38 |
| Съемный буксирный крюк.....                   | 7-39 |
| Аварийная буксировка .....                    | 7-40 |
| Аварийный комплект .....                      | 7-43 |
| Огнетушитель .....                            | 7-43 |
| Аптечка .....                                 | 7-43 |
| Знак аварийной остановки.....                 | 7-43 |
| Шинный манометр.....                          | 7-43 |
| Экстренный вызов эра-глонасс .....            | 7-44 |
| Устройство ЭРА-ГЛОНАСС .....                  | 7-46 |

## СВЕТОВАЯ АВАРИЙНАЯ СИГНАЛИЗАЦИЯ

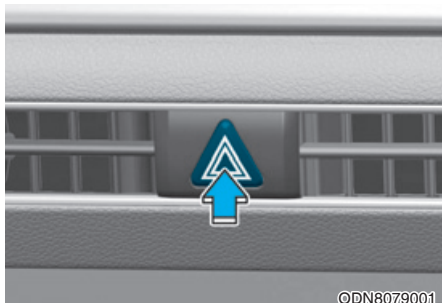

©DN8079001

Световая аварийная сигнализация служит в качестве предупреждения других водителей о необходимости соблюдения предельной осторожности при нахождении вблизи данного транспортного средства.

Она должна использоваться всякий раз, когда выполняется аварийный ремонт или когда транспортное средство остановлено на обочине дороги.

Для включения или выключения световой аварийной сигнализации следует нажать выключатель аварийной сигнализации (зажигание при этом может быть как включено, так и выключено). Кнопка расположена на обрамлении центральной панели. Все сигналы поворота начнут мигать одновременно.

- Световая аварийная сигнализация может работать независимо от того, движется транспортное средство или остановлено.
- При включенной световой аварийной сигнализации сигналы поворота не работают.

## В СЛУЧАЕ НЕПРЕДВИДЕННОЙ СИТУАЦИИ ВО ВРЕМЯ ДВИЖЕНИЯ

### Если двигатель остановился во время движения

- Постепенно уменьшать скорость, ведя транспортное средство по прямой линии. Осторожно остановиться на обочине дороги в безопасном месте.
- Включить световую аварийную сигнализацию.
- Попытаться запустить двигатель. Если не удастся запустить двигатель транспортного средства, рекомендуется обратиться к официальному дилеру HYUNDAI.

### Если двигатель остановился на перекрестке

Если двигатель остановился на перекрестке или пересечении дорог, следует установить ручку селектора в положение «N» (нейтраль) и выкатить автомобиль в безопасное место.

### Если спустилась шина во время движения

Если шина начинает спускаться во время движения:

- Убрать ногу с педали акселератора и продолжать ехать прямо, позволяя транспортному средству снизить скорость.

Не следует тормозить и пытаться выехать на обочину дороги, так как это может привести к потере управления над транспортным средством и стать причиной аварии.

После снижения скорости транспортного средства до безопасного уровня можно начать осторожно тормозить, затем необходимо остановить транспортное средство на обочине дороги. Для остановки должен быть выбран ровный участок с твердой поверхностью, расположенный как можно дальше от дороги. Запрещается останавливаться на разделительной полосе автомагистрали.

- После остановки автомобиля необходимо включить аварийную сигнализацию, установить ручку селектора в положение «Р» (парковка), включить стояночный тормоз и выключить зажигание.

- Все пассажиры должны выйти из транспортного средства. При этом они должны находиться с противоположной от дороги стороны транспортного средства.
- При замене колеса должны соблюдаться инструкции, которые приводятся далее в этой главе.

## ЕСЛИ НЕ УДАЕТСЯ ЗАПУСТИТЬ ДВИГАТЕЛЬ

### Если двигатель не проворачивается или проворачивается медленно

- Убедиться, что ручка селектора установлена в положение «N» (нейтраль) или «Р» (парковка) для автомобилей с автоматической коробкой передач. Пуск двигателя возможен только в случае установки ручки селектора в положение «N» (нейтраль) или «Р» (парковка).
- Проверить соединения выводов аккумуляторной батареи и убедиться, что они чистые и хорошо затянуты.
- Включить освещение салона. Если лампы тускнеют или гаснут при включении стартера - аккумуляторная батарея разряжена.

Не следует пытаться запускать двигатель путем буксировки или толкания транспортного средства. Это может привести к повреждению транспортного средства. **См. инструкции по запуску двигателя от внешнего источника, приведенные в этой главе.**

### ВНИМАНИЕ

Попытка пуска двигателя путем буксировки или толкания транспортного средства приведет к попаданию большого количества топлива в каталитический нейтрализатор, что может привести к повреждению системы контроля за выбросами.

### Если двигатель проворачивается нормально, но не запускается

- Проверить уровень топлива и залить топливо, в случае необходимости.

Если двигатель по-прежнему не запускается, рекомендуется обратиться к официальному дилеру HYUNDAI.

## ЗАПУСК ДВИГАТЕЛЯ ОТ ВНЕШНЕГО ИСТОЧНИКА

Запуск двигателя от внешнего источника может представлять опасность, если выполняется неправильно. Должна выполняться приведенная в этом разделе процедура пуска двигателя от внешнего источника, чтобы избежать серьезной травмы или повреждения транспортного средства. При отсутствии уверенности в возможности правильно выполнить пуск двигателя от внешнего источника рекомендуется воспользоваться услугами специалиста по обслуживанию или эвакуатора.



В элементах аккумуляторной батареи всегда присутствует легковоспламеняющийся газообразный водород, который может взорваться.



Аккумуляторные батареи должны храниться вне досягаемости детей.



В аккумуляторах содержится серная кислота, которая вызывает сильную коррозию. Недопустимо попадание кислоты в глаза, а также на кожу или одежду.

### ОСТОРОЖНО

Для предотвращения вероятности **СЕРЬЕЗНОЙ ТРАВМЫ** или **СМЕРТИ** при выполнении работ рядом с аккумуляторной батареей или при ее обслуживании всегда следует принимать следующие меры предосторожности:



Перед началом работ с аккумуляторной батареей следует прочитать приведенные ниже инструкции.



Следует использовать защитные очки для защиты глаз от брызг электролита.



З а п р е щ а е т с я пользоваться открытым огнем или курить в непосредственной близости от аккумуляторной батареи.

При попадании кислоты в глаза их следует промывать чистой водой не менее 15 минут и немедленно обратиться за медицинской помощью. При попадании кислоты на кожу необходимо тщательно промыть пораженный участок. Если пораженное место болит или имеет признаки ожога, следует немедленно обратиться за медицинской помощью.

- При подъеме аккумуляторной батареи с пластмассовым корпусом чрезмерное нажатие может привести к разливу аккумуляторной кислоты. Поднимать аккумуляторную батарею следует с помощью специального приспособления для ее переноски или держась руками за противоположные углы.

- Запрещается пытаться выполнить пуск двигателя от внешнего источника, если замерз электролит в установленной на транспортном средстве аккумуляторной батарее.
- **ЗАПРЕЩАЕТСЯ** производить зарядку аккумуляторной батареи, если она подключена к транспортному средству.
- В системе зажигания имеется высокое напряжение. **ЗАПРЕЩАЕТСЯ** дотрагиваться до этих компонентов при работающем двигателе или включенном зажигании.
- **Н е д о п у с т и м о** соприкосновение между собой (+) и (-) кабелей для запуска от внешнего источника. При этом может образоваться искра.
- Аккумуляторная батарея может треснуть или взорваться, если попытаться производить пуск от внешнего источника с разряженной или замерзшей аккумуляторной батареей.

### К СВЕДЕНИЮ

Для предотвращения повреждения транспортного средства:

- Для пуска двигателя должен использоваться только 12-вольтный источник питания (аккумуляторная батарея или другой источник питания).
- Запрещается пытаться выполнить пуск двигателя путем буксировки или толкания транспортного средства.

### Информация



Несоответствующая утилизация батареи может оказать вредное влияние на окружающую среду и здоровье человека. Утилизация аккумуляторной батареи должна производиться согласно местных законов и норм.



### **Процедура запуска двигателя от внешнего источника**

1. Расположить транспортные средства на достаточно близком расстоянии друг от друга, чтобы длина кабелей для запуска от внешнего источника была достаточной.
2. Следует избегать контакта с вентиляторами и любыми другими движущимися деталями в моторном отсеке, даже если двигатель транспортного средства остановлен.
3. Выключите все электрические устройства, такие как радиоприемник, осветительные приборы, кондиционер и т. д. Установить селектор в положение «Р» (парковка) и включить стояночный тормоз. Двигатели на обоих транспортных средствах должны быть остановлены.

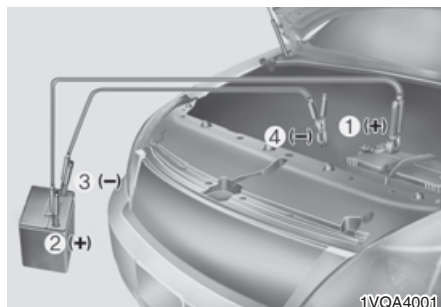

4. Подключите пусковые кабели, строго следуя указанной на рисунке последовательности. В первую очередь подключается пусковой кабель к положительному красному выводу (+) для пуска от внешнего источника на транспортном средстве с разряженной АКБ (1).
5. Второй конец пускового кабеля подключается к положительному (+) красному выводу АКБ/выводу для пуска от внешнего источника на транспортном средстве с заряженной АКБ (2).
6. Подсоедините второй пусковой кабель к черному отрицательному (-) выводу АКБ/”массе” шасси на транспортном средстве с заряженной АКБ (3).

7. Подсоедините другой конец второго пускового кабеля к черному отрицательному (-) выводу «массы» шасси на транспортном средстве с разряженной АКБ (4).

Недопустимо подключать кабели к каким-либо другим местам помимо соответствующих выводов АКБ, выводов для пуска от внешнего источника или соответствующей «массы». Недопустимо наклоняться над аккумуляторной батареей, когда производится подключение.

8. Перед остановкой двигателя транспортное средство должно двигаться не менее 30 минут или двигатель должен работать на холостом ходу не менее 60 минут. Без достаточного времени заряда аккумуляторной батареи последующий запуск двигателя может быть неудачным. Можно также обратиться в ближайший сервисный центр для зарядки и проверки аккумуляторной батареи.

Если двигатель не удается запустить после нескольких попыток, то, вероятно, необходимо выполнить техническое обслуживание. В этом случае следует обратиться за квалифицированной помощью.

Если причина разрядки аккумуляторной батареи не очевидна, рекомендуем проверить автомобиль у авторизованного дилера HYUNDAI.

Отсоединять кабели для запуска от внешнего источника следует в обратной последовательности:

1. Отсоедините пусковой кабель от черного отрицательного (-) вывода «массы» шасси на транспортном средстве с разряженной АКБ (4).
2. Отсоедините другой конец пускового кабеля от черного отрицательного (-) вывода АКБ/вывода «массы» шасси на транспортном средстве с заряженной АКБ (3).
3. Отсоедините второй пусковой кабель от положительного (+) красного вывода АКБ/вывода для пуска от внешнего источника на транспортном средстве с заряженной АКБ (2).
4. Отсоедините другой конец пускового кабеля от положительного (+) красного вывода для пуска от внешнего источника на транспортном средстве с разряженной АКБ (1).

## ЕСЛИ ДВИГАТЕЛЬ ПЕРЕГРЕВАЕТСЯ

Если указатель температуры показывает перегрев, чувствуется потеря мощности или слышен громкий стук или детонация, двигатель может быть перегрет. Если это произойдет, вы должны:

1. Как можно скорее съехать с дороги и остановить транспортное средство, когда это будет безопасно.
2. Установить селектор в положение «Р» (парковка) и включить стояночный тормоз. Выключить кондиционер, если он включен.
3. Если охлаждающая жидкость двигателя вытекает из под транспортного средства или из-под капота вырывается пар, двигатель необходимо остановить. Не следует открывать капот, пока не прекратится вытекание охлаждающей жидкости и выделение пара. Если протечек охлаждающей жидкости не видно, двигатель следует оставить работать, при этом необходимо убедиться, что вентилятор системы охлаждения двигателя работает. Если вентилятор не работает, двигатель должен быть остановлен.

4. Проверить на отсутствие протечек охлаждающей жидкости радиатор, шланги и пространство под транспортным средством. (Если используется кондиционер, то вытекание из него холодной воды после остановки транспортного средства считается нормальным).
5. При наличии протечек охлаждающей жидкости двигателя рекомендуется обратиться к официальному дилеру HYUNDAI.

### ОСТОРОЖНО



**НЕ СЛЕДУЕТ** открывать пробку радиатора или выкручивать сливную пробку, если двигатель

еще не остыл. Может произойти выброс горячей охлаждающей жидкости и пара под давлением, что может стать причиной серьезной травмы.

Необходимо остановить двигатель и дождаться охлаждения двигателя. При снятии пробки радиатора должна соблюдаться предельная осторожность. Для этого необходимо обернуть пробку толстой салфеткой и медленно повернуть ее против часовой стрелки до первой остановки.

### ОСТОРОЖНО



Для предотвращения серьезных травм не следует касаться при работающем двигателе движущихся частей, таких как вентилятор системы охлаждения и приводные ремни.

Отойти в сторону на время стравливания давления из системы охлаждения. Когда все давление будет стравлено, нажать на пробку, используя толстую салфетку, и повернуть еще раз против часовой стрелки для окончательного снятия пробки радиатора.

6. Если причину перегрева обнаружить не удалось, следует дождаться, когда температура двигателя вернется к норме. Затем, в случае необходимости, осторожно добавить в расширительный бачок охлаждающую жидкость до среднего уровня.
7. Осторожно продолжить движение, следя за признаками перегрева. В случае повторного возникновения перегрева необходимо обратиться за помощью к официальному дилеру HYUNDAI.

#### **К СВЕДЕНИЮ**

- Значительные потери охлаждающей жидкости указывают на наличие утечек в системе охлаждения, поэтому рекомендуется обратиться к официальному дилеру HYUNDAI для проверки системы.
- Если двигатель перегрелся в результате низкого уровня охлаждающей жидкости, при быстром добавлении большого количества охлаждающей жидкости в двигателе могут образоваться трещины.  
Для предотвращения повреждения охлаждающую жидкость следует добавлять медленно небольшими порциями.

## СИСТЕМА КОНТРОЛЯ ДАВЛЕНИЯ В ШИНАХ (СКДВ) (ПРИ НАЛИЧИИ)



- (1) Индикатор низкого давления в шинах/неисправности СКДШ
- (2) Указатель положения низкого давления в шине и индикатор давления в шинах (отображается на ЖК дисплее)

### Проверьте давление в шинах (при наличии)

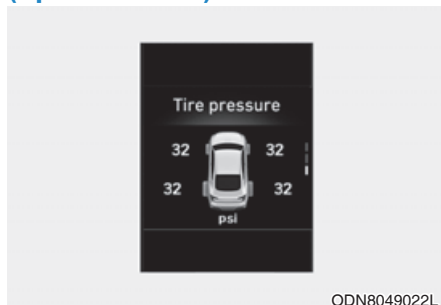

- Давление в шинах можно проверить в режиме «Assist» (помощь) на комбинации приборов.
- См. «Режимы ЖК дисплея» в главе 4.**
- Давление воздуха в шинах отображается через несколько минут движения после запуска двигателя.
  - Если давление не отображается после остановки автомобиля, выводится сообщение «Drive to display» (начните движение для отображения). Проверьте давление в шинах после начала движения.
  - Отображаемые значения давления воздуха в шинах могут отличаться от измеренных с помощью шинного манометра.
  - Единицы измерения давления в шинах можно изменить в настройках пользователя на комбинации приборов.
    - Фунты/кв. дюйм, кПа, бар (см. «Пользовательские настройки» в главе 4).

## Система контроля давления в шинах



### ОСТОРОЖНО

**Избыточное или недостаточное давление может уменьшить срок службы шины, негативно повлиять на управляемость транспортного средства и привести к внезапному разрыву шины, который может стать причиной потери управления и дорожно-транспортного происшествия.**

При холодной погоде необходимо ежемесячно проверять давление в каждой из шин, включая запасное колесо (при наличии) и, при необходимости, доводить уровень давления в шинах до рекомендованного производителем (указывается на информационных табличках автомобиля и уровня давления в шинах).

(Если на автомобиле установлены шины имеющие отличный от указанного на табличках размер, необходимо определить для них соответствующий уровень давления.)

В качестве дополнительной системы безопасности автомобиль может быть оборудован системой контроля давления в шинах (TPMS), которая обеспечивает индикацию значительного снижения давления в одной или нескольких шинах с помощью сигнализатора низкого давления в шинах.

Если загорается сигнализатор низкого давления в шинах, необходимо как можно скорее остановить автомобиль, проверить состояние шин и довести в них уровень давления до нормы. Продолжение движения при низком давлении в шинах может привести к перегреву и механическому разрушению шин.

Эксплуатация шин с давлением ниже нормы также приводит к увеличению расхода топлива, сокращению срока службы шин, а также может повлиять на управляемость и длину тормозного пути автомобиля.

Обратите внимание, что использование системы TPMS не означает отсутствие необходимости правильного обслуживания шин или поддержания в них надлежащего давления, даже если снижение уровня давления недостаточно для срабатывания сигнализатора низкого давления в шинах системы TPMS.

В автомобиле также предусмотрен индикатор неисправности системы TPMS, обеспечивающий контроль за правильной работой системы. Индикатор неисправности СКДШ объединен с индикатором низкого давления в шинах. Когда система обнаруживает неисправность, индикатор начинает мигать в течение приблизительно одной минуты, затем продолжает светиться непрерывно.

Эта последовательность продолжится после последующих запусков транспортного средства, пока существует неисправность.

Когда горит индикатор неисправностей, система, возможно, будет не в состоянии обнаружить или сигнализировать о низком давлении в шинах, как предназначено. Неисправность системы TPMS может быть вызвана различными причинами, включая установку или замену шин или колес. Всегда проверяйте показания индикатора неисправности системы TPMS после замены одной или нескольких шин или колес или обмена их местами, чтобы убедиться в работоспособности системы TPMS.

### К СВЕДЕНИЮ

В следующих случаях рекомендуется обратиться к официальному дилеру HYUNDAI для проверки системы.

1. Сигнализатор низкого давления в шинах или сигнализатор неисправности TPMS не высвечивается в течение 3 секунд при включении зажигания или при работе двигателя.
2. Индикатор неисправности СКДШ остается включенным после мигания в течение примерно 1 минуты.
3. Индикаторное устройство положения шины с низким давлением остается включенным.



### Индикаторное устройство низкого давления в шине

### Указатель положения низкого давления в шине и индикатор давления в шинах

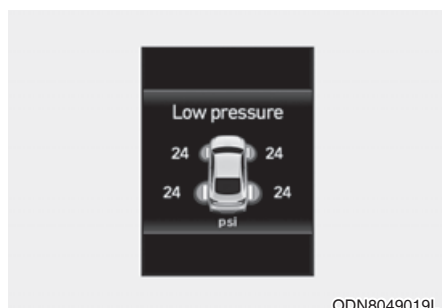

Когда включены предупреждающие индикаторы системы контроля давления в шинах, это означает, что в одной или нескольких шинах давление значительно ниже рекомендованного.

Индикаторное устройство положения колеса с низким давлением указывает, в какой шине давление ниже нормы, включая соответствующую лампу положения.

При включении любой из ламп индикаторного устройства немедленно сбавьте скорость, избегая резких поворотов и учитывая то, что тормозной путь может быть увеличен. Следует как можно скорее остановиться и проверить шины.

Накачайте шины до надлежащего уровня давления, указанного на информационной табличке автомобиля или наклейке с информацией о давлении в шинах, расположенной на внешней панели центральной стойки со стороны водителя. Если невозможно добраться до станции технического обслуживания или если давление в шине не поддерживается на должном уровне после накачивания воздуха, замените колесо со сдутой шиной на запасное.

Сигнализатор низкого давления в шинах продолжит гореть, а сигнализатор неисправности TPMS может мигать в течение одной минуты, а затем гореть постоянно (если транспортное средство движется примерно 10 минут со скоростью выше 25 км/ч (15,5 мили в час)), пока не будет произведен ремонт и замена колеса с низким давлением.



### Информация

Запасное колесо не оснащено датчиком давления в шине.



### ВНИМАНИЕ

При холодной погоде сигнализатор низкого давления в шинах может загореться, если в шине установлено давление, рекомендованное для теплой погоды. Это не означает неисправность системы TPMS, поскольку понижение температуры приводит к пропорциональному понижению давления в шинах.

При движении из области с низкой температурой в область с высокой температурой и наоборот, или если внешняя температура значительно выше или ниже, необходимо проверить давление в шинах и довести его до рекомендуемого уровня.



### ОСТОРОЖНО

**Опасность пониженного давления**

Слишком низкое давление в шинах может привести к потере управления автомобилем и увеличению тормозного пути.

Продолжение движения при низком давлении в шинах может привести к перегреву и механическому разрушению шин.





### Индикатор неисправности системы TPMS (система контроля давления в шинах)

В случае неисправности системы контроля давления в шинах индикаторное устройство низкого давления в шинах будет мигать в течение одной минуты и затем начнет гореть непрерывно. Рекомендуется незамедлительно обратиться к официальному дилеру HYUNDAI для проверки системы.

#### К СВЕДЕНИЮ

В случае неисправности в системе СКДШ индикатор низкого давления в шинах не будет отображаться даже при недостаточном давлении в шинах автомобиля.

#### К СВЕДЕНИЮ

При движении транспортного средства мимо кабелей электроснабжения или радиопередатчиков, установленных в отделениях полиции, правительственных и общественных учреждениях, радиотелевизионных станциях, военных объектах, аэропортах, на ретрансляционных вышках и т. д., сигнализатор неисправности TPMS после одной минуты мигания может гореть постоянно.

Сигнализатор неисправности TPMS может гореть в случае использования цепей противоскольжения или некоторых электронных устройств, таких как компьютеры, зарядные устройства, системы дистанционного запуска, система спутниковой навигации и т. д. Это может мешать нормальному функционированию системы контроля давления в шинах (TPMS).

### Замена шин с TPMS

В случае падения давления воздуха в шине загорится сигнализатор низкого давления воздуха в шинах и будет указано, какая именно из шин спущена. Рекомендуется как можно быстрее произвести ремонт шины у официального дилера HYUNDAI или установить запасное колесо.

#### К СВЕДЕНИЮ

Не рекомендуется использовать неутвержденные дилером HYUNDAI средства (или подходящие для автомобиля эквиваленты) для ремонта и/или накачивания шины с низким давлением. Использование неутвержденного дилером HYUNDAI герметика для шин или подходящих для автомобиля эквивалентов может стать причиной повреждения датчика давления воздуха в шинах.

Запасное колесо (при наличии) не оснащено датчиком давления. После замены спущенной шины на запасную сигнализатор низкого давления в шинах будет продолжать гореть. Кроме того, сигнализатор неисправности TPMS после мигания в течение одной минуты будет гореть непрерывно, если транспортное средство движется со скоростью более 25 км/ч (15,5 мили в час) примерно 10 минут.

После установки отремонтированного колеса с датчиком давления на место и ее накачки до рекомендованного давления сигнализатор неисправности TPMS через несколько минут погаснет.

Если сигнализатор не погаснет через несколько минут, следует обратиться к официальному дилеру HYUNDAI.

Каждое колесо оборудовано датчиком давления воздуха в шинах, установленного в шине за штоком вентиля (за исключением запасного колеса). Должны использоваться совместимые с системой TPMS колеса. Обслуживание шин всегда должно производиться у официального дилера HYUNDAI.

Визуальным осмотром не всегда удается своевременно определить снижение давления воздуха в шинах. Для измерения давления воздуха в шинах всегда должен использоваться качественный шинный манометр. Следует учитывать, что давление в прогретых шинах (непосредственно после поездки) будет выше, чем в холодных шинах.

Под холодными шинами подразумевается, что транспортное средство не использовалось для поездок в течение 3 часов и проехало за этот 3-часовой период меньше 1,6 км (1 мили).

Следует дать шинам остыть, прежде чем производить измерение давления воздуха в шинах. Накачивание до рекомендованного давления следует производить при холодных шинах.



## ОСТОРОЖНО

- Система TPMS не предназначена для оповещения о внезапном повреждении шины, вызванном внешними факторами, например острыми предметами на дороге.
- Если поведение автомобиля на дороге становится неустойчивым, немедленно снимите ногу с педали газа, плавно и с небольшим усилием нажмите на педаль тормоза и медленно остановите автомобиль в безопасном положении на дороге.



## ОСТОРОЖНО

Неадекватное использование, изменение или отключение компонентов системы контроля давления в шинах (TPMS) может повлиять на возможности системы по оповещению водителя о снижении давления в шинах или неисправности системы TPMS.

Неадекватное использование, изменение или отключение компонентов системы контроля давления в шинах (TPMS) может привести к аннулированию гарантии на данную систему автомобиля.



## ОСТОРОЖНО

Для ЕВРОПЫ

- Запрещается производить модификацию транспортного средства, так как это может повлиять на функциональность системы TPMS.

- Доступные на рынке колеса не оснащены датчиками TPMS.

Для обеспечения безопасности рекомендуется использовать детали для замены от официального дилера HYUNDAI.

- Если используются доступные на рынке колеса, обязательно должны использоваться датчики TPMS одобренные дилером HYUNDAI или одобренные эквиваленты. Если транспортное средство не оборудовано датчиком TPMS или система TPMS не работает должным образом, транспортное средство может не пройти обязательный технический осмотр.

\* Все транспортные средства, проданные на ЕВРОПЕЙСКОМ рынке в указанный ниже период времени, должны быть оборудованы TPMS.

- Новые модели транспортных средств: 01 ноября 2012 г. ~

- Текущие модели транспортных средств: 01 ноября 2014 г. ~ (на основании регистрации транспортных средств)

## ЕСЛИ СПУСТИЛАСЬ ШИНА ВО ВРЕМЯ ДВИЖЕНИЯ (С ЗАПАСНЫМ КОЛЕСОМ, ПРИ НАЛИЧИИ)

### ОСТОРОЖНО

Замена шины может представлять опасность. Для снижения риска получения серьезных травм с вероятным смертельным исходом должны соблюдаться приведенные в этом разделе инструкции.

### ВНИМАНИЕ

Соблюдайте осторожность при использовании ручки домкрата, избегая контакта с плоским торцом. Плоский торец имеет острые края, которыми можно порезаться.

### Домкрат и инструменты

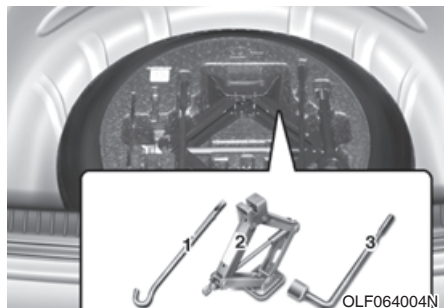

- (1) Рукоятка домкрата
- (2) Домкрат
- (3) Ключ для гаек колес

Домкрат, рукоятка домкрата и ключ для колесных гаек хранятся в багажном отделении под крышкой ящика багажника.

Домкрат предназначен только для аварийной замены колеса.



Вращайте барашковый прижимной болт против часовой стрелки для снятия запасного колеса.

Храните запасное колесо в том же отделении, затянув барашковый прижимной болт по часовой стрелке. Для предотвращения возникновения дребезжащего звука от запасного колеса и инструментов храните их в соответствующих местах.

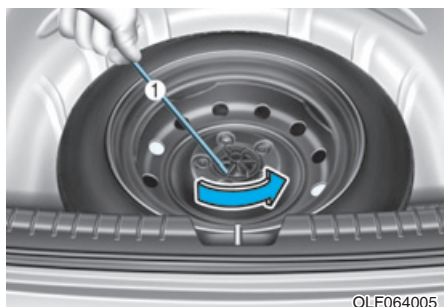

Если сложно вывернуть прижимной барашковый болт колеса вручную, его можно легко вывернуть, используя ручку домкрата.

1. Установите ручку (1) домкрата на одну сторону прижимного барашкового болта колеса.
2. Вращайте прижимной барашковый болт колеса против часовой стрелки с помощью ручки домкрата.

## Замена колеса

### ОСТОРОЖНО

Про подъеме домкратом транспортное средство может соскользнуть или перевернуться, что может стать причиной серьезной травмы или смерти.

Должны быть приняты следующие меры предосторожности:

- Не подлезайте под автомобиль, если он подвешен на домкрате.
- **ЗАПРЕЩАЕТСЯ** менять колесо на полосе движения.

Замена колеса **ВСЕГДА** должна производиться за пределами дороги на ровной и твердой поверхности. Если не удастся найти площадку с ровной и твердой поверхностью, необходимо вызвать эвакуатор.

- Домкрат должен использоваться только входящий в комплект шоферского инструмента для данного транспортного средства.
- Домкрат для поднятия транспортного средства должен устанавливаться **ТОЛЬКО** в специально предназначенных для этого местах и **НИКОГДА** не должен устанавливаться под бамперы или другие части транспортного средства.
- Двигатель поднятого домкратом транспортного средства должен быть остановлен.

- Никто не должен находиться в транспортном средстве, если оно поднято с помощью домкрата.
- Необходимо следить, чтобы дети находились на достаточном расстоянии от дороги и от транспортного средства.

Замена колеса должна производиться в следующей последовательности:

1. Остановить транспортное средство на ровной твердой поверхности.
2. Установить ручку селектора в положение «Р» (парковка).
3. Нажать выключатель аварийной сигнализации.
4. Достать из транспортного средства ключ для колесных гаек, домкрат, рукоятку домкрата и запасное колесо.



[A] : Блок

5. Блокировать по диагонали переднее и заднее колеса напротив подлежащего замене колеса.



ODN8069090L

6. Ослабить против часовой стрелки гайки крепления колеса, но не откручивать их полностью, пока колесо не будет поднято над землей.

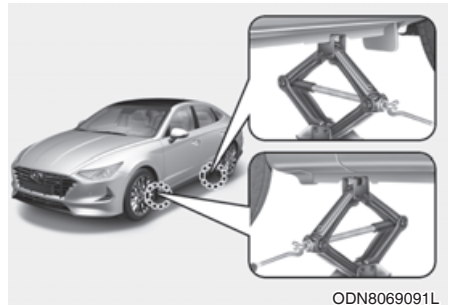

ODN8069091L

7. Установите домкрат под специально предназначенную точку подъема, ближайшую к подлежащему замене колеса. Точки подъема – это приваренные к раме с двумя вырезами. Запрещается производить подъем транспортного средства домкратом в каком-либо другом месте. При этом может быть поврежден боковой уплотнительный молдинг.

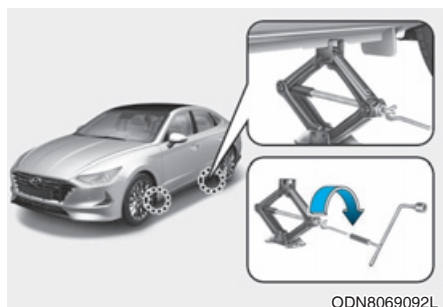

ODN8069092L



ODN8069093L

8. Вставить рукоятку в домкрат и вращать по часовой стрелке, пока колесо не оторвется от земли. Убедиться, что поднятое домкратом транспортное средство устойчиво.
9. Ослабить гайки крепления колеса с помощью ключа и окончательно открутить руками. Снять колесо со шпилек и положить на землю. Удалить грязь со шпилек, монтажных поверхностей и колеса.
10. Установить запасную шину на шпильки ступицы.
11. Затянуть гайки крепления колеса от руки конусной частью в сторону колеса.
12. Опустить транспортное средство на землю, вращая рукоятку домкрата против часовой стрелки.
13. С помощью ключа для колесных гаек закрутить гайки крепления колеса в показанной последовательности. Выполнить повторный контроль затяжки каждой гайки. После замены колес рекомендуется как можно скорее обратиться к официальному дилеру HYUNDAI для затяжки колесных гаек с надлежащим моментом затяжки. **Момент затяжки гаек крепления колеса: 11~13 кгс·м (79~94 фунт-сила·фут).**

При наличии шинного манометра следует проверить давление воздуха в шине (указания относительно давления воздуха в шинах приводятся в разделе «Колеса и шины» главы 2). Если давление не соответствует норме, следует вести транспортное средство на низкой скорости до ближайшей станции технического обслуживания для регулировки давления в шинах. После регулировки давления воздуха в шине колпачок вентиля должен быть закручен на место. Если колпачок не будет закручен на место, вероятно утечка воздуха из шины. Если колпачок вентиля потерян, необходимо купить новый и вернуть его на место при первой же возможности. После замены спущенное колесо, домкрат и инструменты должны быть закреплены на своих штатных местах.

#### **К СВЕДЕНИЮ**

- После установки запасного колеса необходимо при первой же возможности проверить давление воздуха в шине. Установить рекомендованное давление.
- После замены колес проехать 50 км, затем убедитесь, что колесные гайки надежно затянуты. Повторно проверьте затяжку колесных гаек после проезда более 1 000 км.



#### **ВНИМАНИЕ**

На этом транспортном средстве используются шпильки и гайки крепления колес с метрической резьбой. При замене колеса следует использовать оригинальные гайки крепления колеса. Если необходима замена гаек крепления колеса, должны использоваться гайки с метрической резьбой, иначе могут быть повреждены резьбы на шпильках крепления колеса и колесо не будет закреплено должным образом. Для получения дополнительной информации рекомендуется обратиться к официальному дилеру HYUNDAI.

Если какое-либо оборудование, такое как домкрат, шпильки, гайки или любое другое оборудование, повреждено или находится в ненадлежащем состоянии, не следует пытаться производить замену колеса. В этом случае должна быть вызвана помощь.

#### **Использование компактного запасного колеса (при наличии)**

Компактное запасное колесо предназначено для использования только в чрезвычайных ситуациях. В случае установки компактного запасного колеса управлять транспортным средством следует осторожно, соблюдая все меры предосторожности.



## ОСТОРОЖНО

Для предотвращения повреждения компактного колеса и последующей потери управления с вероятной аварией:

- Компактное запасное колесо должно использоваться только в чрезвычайных обстоятельствах.
- Скорость транспортного средства не должна превышать 80 км/ч (50 миль/ч).
- Недопустимо превышать максимальную нагрузку или грузоподъемность, указанную на боковине компактного запасного колеса.
- Запрещается использовать компактное запасное колесо постоянно. Ремонт или замена оригинальной шины должны быть выполнены как можно быстрее, чтобы предотвратить повреждение компактного запасного колеса.

При использовании компактного запасного колеса на транспортном средстве:

- После установки компактного запасного колеса в нем должно быть проверено давление воздуха. Давление воздуха в компактном запасном колесе должно равняться 420 кПа (60 фунтов/кв. дюйм).
- В случае установки компактного запасного колеса не следует пользоваться услугами автоматических моек.
- Компактное запасное колесо не должно использоваться на других транспортных средствах, поскольку оно предназначено только для этого транспортного средства.
- Срок службы протектора шины компактного запасного колеса меньше, чем срок службы обычной шины. Износ протектора шины компактного запасного колеса должен регулярно проверяться. Замена должна производиться на такую же шину, в случае необходимости.
- Недопустимо использование более одного компактного запасного колеса за один раз.
- Буксировка прицепа недопустима, если на транспортном средстве установлено компактное запасное колесо.

**К СВЕДЕНИЮ**

После ремонта и установки оригинального колеса на место гайки крепления должны быть затянуты с соответствующим моментом, чтобы предотвратить вибрацию колеса.

Надлежащий момент затяжки гаек крепления колеса: 11~13 кгс·м (79~94 фунт-сила·фут).

- Недопустима установка шины компактного запасного колеса на другие колеса. Для установки на компактное запасное колесо не должны использоваться стандартные шины, зимние шины, декоративные колпаки или облицовочные кольца.

**ВНИМАНИЕ**

Для предотвращения повреждения компактного запасного колеса и транспортного средства:

- Двигаться следует на достаточно низкой скорости, в зависимости от состояния дороги, чтобы избежать различных опасностей, таких как выбоины или грязь.
- Следует избегать движения за пределы видимости. Диаметр шины компактного запасного колеса меньше диаметра обычной шины, в результате чего дорожный просвет уменьшается примерно на 25 мм (1 дюйм).
- Недопустимо устанавливать на компактное запасное колесо колесные цепи. Из-за меньшего размера колеса колесные цепи не могут быть установлены должным образом.

## Наклейка домкрата

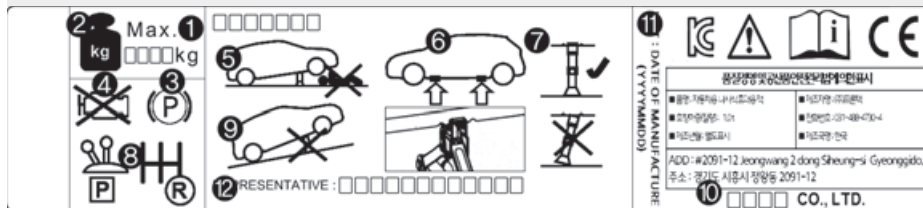

OHYK065011

Фактическая наклейка домкрата на транспортном средстве может отличаться от указанной на рисунке. Подробная спецификация указана на наклейке, прикрепленной к домкрату.

1. Наименование модели.
2. Максимально допустимая нагрузка.
3. При использовании домкрата задействуйте стояночный тормоз.
4. При использовании домкрата заглушите двигатель.
5. Запрещается находиться под транспортным средством, которое опирается на домкрат.
6. Предусмотренные места установки под рамой.
7. При поддомкрачивании транспортного средства основание домкрата должно быть расположено вертикально и должно находиться под точкой подъема.
8. На транспортных средствах с МКПП переведите рычаг переключения передач в положение заднего хода, на транспортных средствах с АКПП/КПП с двойным сцеплением переведите рычаг в положение Р.
9. Домкрат должен опираться на прочную горизонтальную поверхность.
10. Производитель домкрата.
11. Дата производства.
12. Компания-представитель и адрес.

## Заявление о соответствии нормативам ЕС для домкрата



### EC Declaration of Conformity according to EC Machinery Directive 2006/42/EC

We, **SAMKI IND. CO., LTD.**

# 22, Hyojuk3-Gil, Buk-Gu, Ulsan, Korea

declare under our sole responsibility that the product

**Product** : Jack Assembly

**Type Designation(s)** : Jack Assembly-600kg, Jack Assembly-700kg  
Jack Assembly-800kg, Jack Assembly-1000kg  
Jack Assembly-1200kg, Jack Assembly-1500kg

**Serial No.** : N/A

**Year of Manufacture** : 2013

to which this declaration relates is in conformity with the following standard(s) or other normative document(s):

|                            |  |
|----------------------------|--|
| EN ISO12100<br>(2010)      | Safety of machinery - General principles for design – Risk assessment and risk reduction           |
| EN ISO12100-2/A1<br>(2009) | Safety of machinery - Basic concepts, general principles for design, Part 2 : Technical principles |
| EN 1494/A1<br>(2008)       | Mobile or movable jacks and associated lifting equipment   |

following the provisions of Directive(s):

|            |  |
|------------|--|
| 2006/42/EC | Directive on the approximation of the laws of Member States relating to machinery (OJ L157 Jun, 9, 2006) |
|------------|--|

Ulsan, Korea / Jul 25, 2013      Hyun Duck, Cho      President   
(Place and date of issue)(name and signature or equivalent making of authorized person)

\* T.C.F Compiling Person: Safenet Limited (European Notified body : 1674 )  
Denford Garage, Denford, Kettering Northants, NN14 4EQ, England

JACKDOC14S

## ЕСЛИ СПУЩЕНА ШИНА (С КОМПЛЕКТОМ ДЛЯ РЕМОНТА ШИН, ПРИ НАЛИЧИИ)



Для обеспечения безопасности перед использованием внимательно прочитайте приведенные в данном руководстве инструкции.

- (1) Компрессор
- (2) Баллончик с шинным герметиком

Комплект для ремонта шин в полевых условиях является временным решением по ремонту шин, рекомендуется как можно скорее обратиться к уполномоченному дилеру HYUNDAI для проверки системы.

### ВНИМАНИЕ

Если спущено две или больше шин, не используйте шинный герметик, поскольку один баллончик с Tire Mobility Kit предназначен для ремонта только одного спущенного колеса.

### ОСТОРОЖНО

Не используйте шинный герметик для ремонта в случае прокола в боковине покрышки. Это может стать причиной аварии в случае разрыва шины.

### ОСТОРОЖНО

Выполните ремонт шин как можно скорее. После ремонта с помощью герметика шина может потерять давление в любое время.

### Введение

При наличии комплекта для ремонта шин Tire Mobility Kit транспортное средство останется на ходу даже после прокола шины.

Система, состоящая из компрессора и герметизирующего компаунда, позволяет просто и эффективно отремонтировать в большинстве случаев проколы в легковых шинах, вызванных гвоздями или аналогичными мелкими предметами, восстанавливая при этом давление в шине.

Убедившись, что давление в шине не падает, на отремонтированной таким образом шине можно преодолеть расстояние до 200 км (120 миль) при максимальной скорости 80 км/ч (50 миль/ч), чтобы произвести ремонт или замену шины на ближайшей станции технического обслуживания.

Вероятно, что некоторые шины, особенно с проколами большого диаметра или повреждением боковины, не удастся отремонтировать таким образом.

Потеря давления в шине может негативно сказаться на характеристиках шины.

По этой причине следует избегать резких маневров, особенно если транспортное средство в загруженном состоянии или буксируется прицеп.

Шинный герметик Tire Mobility Kit не предназначен для постоянного ремонта шин и один баллончик должен использоваться для ремонта только одной шины. В данной инструкции приводятся пошаговые действия для временного ремонта проколов в шинах.

Прочитайте раздел «Примечания относительно безопасного использования ремонтного комплекта для шин».



## **ОСТОРОЖНО**

**Не используйте комплект для ремонта шин (ТМК), если шина сильно повреждена при движении со спущенной шиной.**

**С помощью ТМК могут быть заделаны только проколы в области протектора шины.**

## **Примечания относительно безопасного использования ремонтного комплекта для шин**

- Припаркуйте автомобиль на обочине дороги, чтобы иметь возможность работать с ремонтным комплектом для шин в стороне от дорожного движения.
- Для обеспечения неподвижности автомобиля, даже на достаточно ровной поверхности, задействуйте стояночный тормоз.
- Используйте ремонтный комплект для шин только для заделывания проколов и накачки легковых шин. С помощью ремонтного комплекта для шин могут быть заделаны только проколы в области протектора шины.
- Не используйте на велосипедных, мотоциклетных или каких-либо других типах шин.
- Если шина и колесо повреждены, в целях безопасности не следует использовать ремонтный комплект для шин.
- Использование комплекта для ремонта шин может быть неэффективно для повреждений диаметром больше 6 мм (0,24 дюйма).

Если шину не получается сделать пригодной для эксплуатации с помощью комплекта для ремонта шин, то мы рекомендуем обратиться к авторизованному дилеру HYUNDAI.

- Не используйте комплект для ремонта шин, если шина сильно повреждена при движении со спущенной шиной.
- Не вытаскивайте посторонние предметы, такие как гвозди и винты, которые проткнули шину.
- Если автомобиль находится вне помещения, не останавливайте двигатель. В противном случае, работающий компрессор может разрядить АКБ автомобиля.
- Не оставляйте комплект для ремонта шин без присмотра во время использования.
- Не оставляйте компрессор работать на более 10 минут подряд, так как это может привести к его перегреву.
- Не используйте комплект для ремонта шин, если температуры окружающей среды ниже  $-30^{\circ}\text{C}$  ( $-22^{\circ}\text{F}$ ).
- В случае попадания герметика на кожу тщательно промойте кожу большим количеством воды. Если раздражение не проходит, обратитесь за медицинской помощью.
- Если герметик попал в глаза, промывайте глаза водой в течение не менее 15 минут. Если раздражение не проходит, обратитесь за медицинской помощью.
- При проглатывании герметика промойте рот водой и пейте достаточное количество воды. Не давайте ничего потерявшему сознание человеку, немедленно обратитесь за медицинской помощью.
- Длительное воздействие герметика может привести к повреждению тканей и органов, таких как почки.

## Компоненты ремонтного комплекта для шин

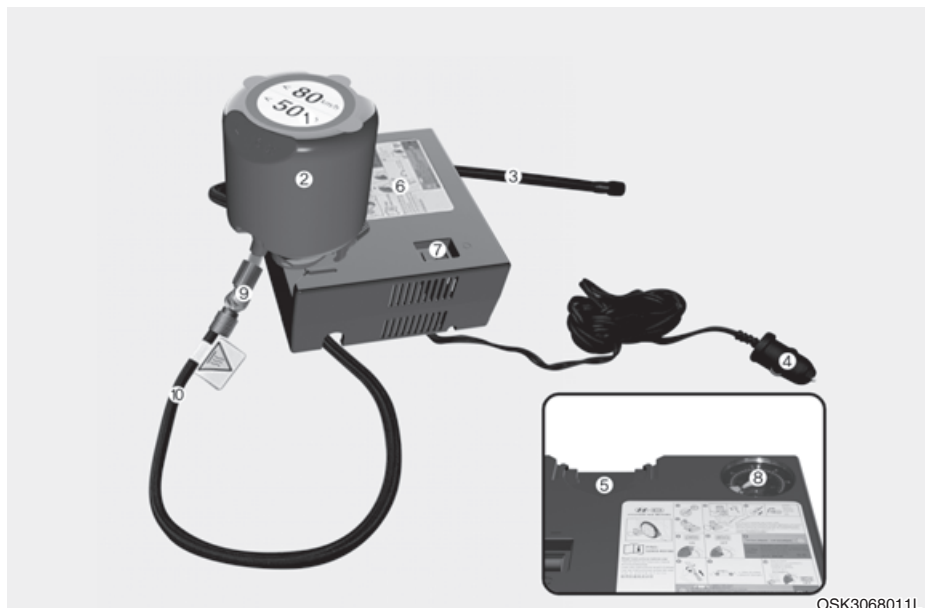

OSK3068011L

1. Этикетка с указанием ограничения скорости
2. Баллончик с шинным герметиком и этикетка с указанием об ограничении скорости
3. Наливной шланг от баллончика с шинным герметиком к колесу
4. Соединители и кабели для прямого подключения АКБ
5. Держатель для баллончика с шинным герметиком
6. Компрессор
7. Выключатель
8. Манометр для измерения давления воздуха в шине
9. Кнопка снижения давления воздуха в шине
10. Шланг для соединения компрессора с баллончиком с шинным герметиком или с колесом

Соединители, кабель и соединительный шланг хранятся в корпусе компрессора.

Должна строго соблюдаться указанная последовательность действий, иначе вероятно выброс герметика под высоким давлением.



## ОСТОРОЖНО

Герметик с истекшим сроком годности

Недопустимо использовать шинный герметик с истекшим сроком годности (указан на упаковке герметика). При этом увеличивается риск отказа шины.

## ОСТОРОЖНО

Герметик

- Должен храниться вне досягаемости детей.
- Не допускайте попадания в глаза.
- Не проглатывайте.

## Использование ремонтного комплекта для шин

### ВНИМАНИЕ



Снять этикетку с указанием об ограничении скорости (0) с баллончика с шинным герметиком (1) и расположить в транспортном средстве на хорошо видимом месте (на рулевом колесе, например) в качестве напоминания водителю о недопустимости превышения указанной скорости.

1. Встряхните баллончик с шинным герметиком.

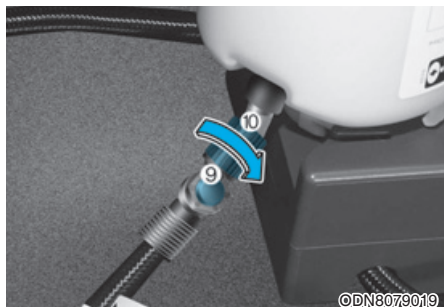

2. Накрутите соединительный шланг (10) на соединитель баллончика с шинным герметиком.
3. Убедитесь, что кнопка компрессора (9) не нажата.



5. Вставить баллончик с шинным герметиком в корпус (5) компрессора, чтобы баллончик был в перевернутом положении.
6. Убедиться, что компрессор выключен (положение «0»).



4. Открутите колпачок вентиля со спущенного колеса и накрутите вместо него подающий шланг (3) от баллончика с шинным герметиком.



7. Подключить компрессор к розетке транспортного средства с помощью кабеля и соединителей (4).
8. Включить компрессор при включенном зажигании на 5~7 минут, чтобы создать в баллончике с герметиком необходимое давление (См. «Колеса и шины» в главе 2). Давление накачивания шины на данный момент не имеет значения, оно будет проверено и откорректировано позже.

### ВНИМАНИЕ

Надежно подсоедините подающий шланг герметика к клапану. В противном случае герметик может двигаться в обратном направлении, засоряя подающий шланг.

Следует соблюдать осторожность, чтобы не создать в шине чрезмерного давления.

При наполнении шины герметиком необходимо держаться от нее на достаточном расстоянии.

Если шина и колесо повреждены, в целях безопасности не следует использовать ремонтный комплект для шин.

9. Выключить компрессор.
10. Отсоединить шланги от баллончика с шинным герметиком и от вентиля шины.

Положить ТМК отведенное для него место хранения в транспортном средстве.

### ВНИМАНИЕ

#### Давление воздуха в шинах

Не допустимо начинать движение на транспортном средстве, если давление в шине ниже 200 кПа (29 фунтов/дюйм<sup>2</sup>). Это может стать причиной аварии в случае разрыва шины.

### ОСТОРОЖНО

#### Монооксид углерода

Длительная работа двигателя в помещении с плохой вентиляцией (например, в здании) может привести к отравлению монооксидом углерода и удушью.

## Распределение герметика

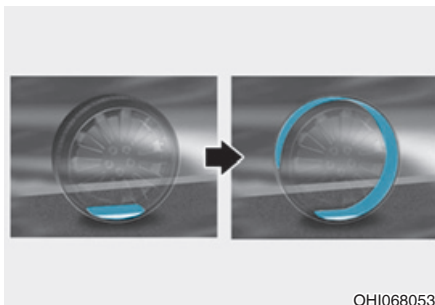

11. Немедленно начать двигаться и проехать примерно 7~10 км (4~6 миль или около 10 мин) для равномерного распределения герметика в шине.

Не превышайте скорость 80 км/ч (50 миль/ч). Если возможно, не замедляйтесь до скорости менее 20 км/ч (12 миль/ч).

Если при движении будет чувствоваться чрезмерная вибрация, неустойчивость или шум, необходимо снизить скорость и остановить транспортное средство в безопасном месте.

После этого следует обратиться в дорожную службу или в буксировочную компанию.

## Проверка давления воздуха в шинах



1. Проедьте примерно 7~10 км (4~6 миль или около 10 мин) и остановитесь в безопасном месте.
2. Подключите соединительный шланг компрессора (10) непосредственно к вентилю шины.
3. Подключить компрессор к розетке транспортного средства с помощью кабеля и соединителей.
4. Отрегулируйте давление в шинах до рекомендуемого значения.

При включенном зажигании выполните следующее.

- **Для увеличения давления воздуха в шинах:** Включить компрессор (положение «I»). Включить компрессор на короткое время для проверки текущего давления накачивания шины.
- **Для уменьшения давления воздуха в шинах:** Нажмите кнопку (8) на компрессоре.

### К СВЕДЕНИЮ

Не позволяйте компрессору работать дольше 10 минут — это может привести к перегреву и повреждению устройства.

### **i** Информация

Манометр может отображать значение выше фактического, когда работает компрессор. Для получения точного значения отключите компрессор.

### **!** ВНИМАНИЕ

Если давление воздуха не поддерживается, выполните повторный пробный заезд, затем см. «Распределение герметика». Затем повторите шаги с 1 по 4.

Использование ТМК может быть неэффективно для повреждений диаметром больше 4 мм (0,16 дюйма).

Если шину не удастся сделать пригодной для эксплуатации при помощи комплекта для ремонта шин, рекомендуется обратиться к официальному дилеру HYUNDAI.

## ОСТОРОЖНО

Давление воздуха в шинах должно соответствовать указанному в разделе ШИНЫ И КОЛЕСА в главе 2 или на наклейке на центральной стойке со стороны водителя с таблицей давления в шинах. Если это не так, не продолжайте движение.

После этого следует обратиться в дорожную службу или в буксировочную компанию.

## ВНИМАНИЕ

**Датчик давления в шине (при наличии TPMS)**

Герметик с датчика давления воздуха и из шины должен удаляться при замене шины на новую. При этом нужно выполнить проверку датчика. Рекомендуем обратиться к официальному дилеру.

## Информация

При установке отремонтированной или запасной шины на автомобиль затяните гайки крепления колес с моментом 11~13 кгс·м (79~94 фунт-сила-фута).

## Примечания относительно безопасного использования ремонтного комплекта для шин

- Остановить автомобиль на обочине дороги, чтобы иметь возможность работать с ремонтным комплектом для шин в стороне от дорожного движения. Выставить на видном месте знак аварийной остановки, чтобы транспортное средство могло быть своевременно замечено другими водителями.
- Для обеспечения неподвижности транспортного средства, даже на достаточно ровной поверхности, следует задействовать стояночный тормоз.
- Ремонтный комплект для шин должен использоваться только для заделывания проколов и накачки шин легковых автомобилей. Не допускается использование для велосипедных, мотоциклетных или каких-либо других типов шин.
- Не следует вытаскивать посторонние предметы, такие как проткнувшие шину гвозди и винты.
- Перед использованием комплекта для ремонта шин следует прочитать отпечатанное на баллоне с герметиком предостережение.
- Если автомобиль находится на открытом воздухе, двигатель следует оставить работающим. В противном случае работающий компрессор может разрядить аккумуляторную батарею автомобиля.

- Не следует во время использования оставлять комплект для ремонта шин без присмотра.
- Недопустима непрерывная работа компрессора дольше 10 минут, так как это может привести к его перегреву.
- Не следует использовать комплект для ремонта шин при температуре окружающей среды ниже минус 30 °C (минус 22 °F).
- Если шина и колесо повреждены, в целях безопасности не следует использовать этот ремонтный комплект для шин.

### **Технические данные**

Напряжение в системе:

12 В пост. тока

Рабочее напряжение:

10–15 В пост. тока

Номинал тока: макс. 15 А

Допускается использовать при температуре окружающей среды:

от минус 40 до плюс 70 °C (от минус 40 до плюс 158 °F)

Макс. рабочее давление:

6,2 бар (90 фунтов на кв. дюйм)

Размер

Компрессор: 140 x 150 x 60 мм

(5,5 x 5,9 x 2,4 дюйма)

Баллон с герметиком:

104 x ø85,5 мм

(4,1 x ø3,7 дюйма)

Масса компрессора:

795 г (1,75 фунта)

Объем герметика:

300 мл (18,3 куб. дюйма)

- \* Герметик и запасные детали можно приобрести и заменить у официального дилера автомобиля или шин. Пустые емкости из-под герметика можно утилизировать с бытовым мусором. Жидкий остаток герметика должен быть утилизирован дилером автомобиля или шин, либо в соответствии с местными правилами обращения с отходами.

## БУКСИРОВКА

### Служба перемещения транспортных средств

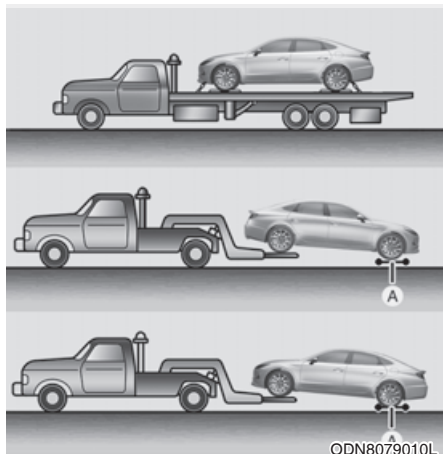

[A] : Подкатные тележки

В случае необходимости аварийной буксировки рекомендуется обратиться к официальному дилеру HYUNDAI или в коммерческую службу эвакуации автомобилей.

Для предотвращения повреждения транспортного средства должны соблюдаться соответствующие процедуры подъема и буксировки.

Рекомендуется использовать подкатные тележки или платформу.

Допустима буксировка транспортного средства, когда задние колеса находятся на земле (без подкатных тележек), а передние колеса подняты. Если любое из колес или компонентов подвески повреждено или если транспортное средство буксируется с передними колесами на земле, под передними колесами должна использоваться подкатная тележка.

В случае буксировки эвакуатором, когда подкатные тележки не используются, всегда должна подниматься передняя часть транспортного средства, а не задняя.

### ⚠ ВНИМАНИЕ

- **Недопустима буксировка транспортного средства, если передние колеса касаются земли. Это может вызвать повреждение транспортного средства.**



- **Недопустима буксировка на гибкой сцепке. Необходимо использовать колесный подъемник или платформу.**

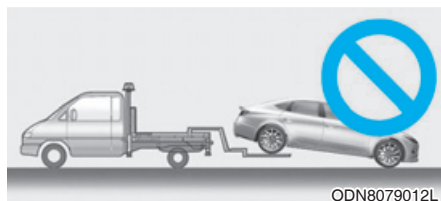

При аварийной буксировке автомобиля без использования буксирных тележек для колес:

1. Установите ключ зажигания в положение ACC.
2. Установить ручку селектора в положение «N» (нейтраль).
3. Снимите автомобиль со стояночного тормоза.



## ВНИМАНИЕ

Если ручка селектора не будет установлена в положение «N» (нейтраль), это может привести к внутреннему повреждению коробки передач.

## Съемный буксирный крюк

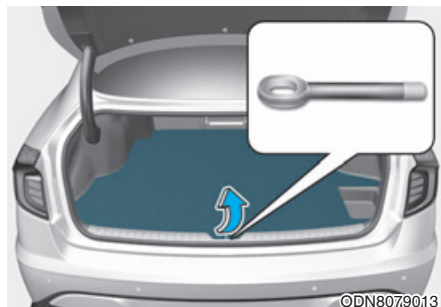

1. Открыть багажник и достать буксирный крюк из ящика с инструментами.

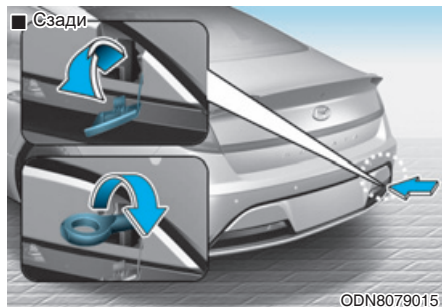
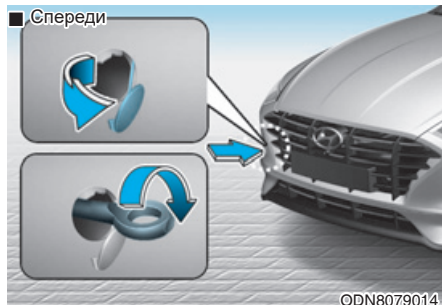

2. Снимите крышку отверстия бампера, нажав на ее нижнюю часть.
3. Установить буксирный крюк, заворачивая его до упора по часовой стрелке в отверстие.
4. После завершения использования вывернуть буксирный крюк и установить на место крышку.



### Аварийная буксировка

■ Передний

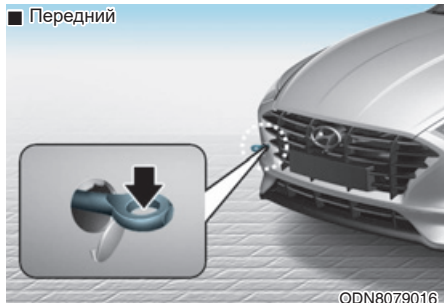

■ Задний

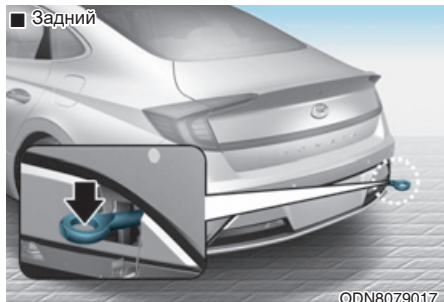

В случае необходимости буксировки рекомендуется обратиться к официальному дилеру HYUNDAI или в коммерческую службу эвакуации автомобилей.

Если в аварийной ситуации невозможно вызвать эвакуатор, в качестве временного средства автомобиль можно отбуксировать за трос или цепь, прикрепив их к переднему или заднему буксирному крюку.

При буксировке транспортного средства с помощью троса или цепи должна соблюдаться предельная осторожность. Водитель должен находиться в транспортном средстве для управления с помощью рулевого колеса и педали тормоза.

Буксировка таким способом допустима только на дорогах с твердым покрытием, на короткое расстояние и на низкой скорости. Кроме того, колеса, мосты, трансмиссия, рулевое управление и тормоза должны находиться в исправном состоянии.

### ВНИМАНИЕ

При буксировке автомобиля, водитель должен находиться внутри, чтобы осуществлять рулевое управление и торможение. В автомобиле не должно быть пассажиров помимо водителя.

При аварийной буксировке всегда должны быть выполнены следующие действия:

- Установите ключ зажигания в положение АСС, чтобы разблокировать рулевое колесо.
- Установить ручку селектора в положение «N» (нейтраль).
- Отпустить стояночный тормоз.
- Нажимать педаль тормоза придется с большим усилием по сравнению с обычным. Тормозная характеристика при этом будет пониженной.
- Для управления рулем потребуется затрачивать больше усилий, поскольку система гидроусилителя руля будет в нерабочем состоянии.
- В качестве тягача должно использоваться более тяжелое транспортное средство.
- Между водителями обоих транспортных средств должна поддерживаться связь.
- Перед аварийной буксировкой необходимо убедиться в исправном состоянии буксировочного крюка.
- Надежно прикрепить к буксирному крюку буксирный трос или цепь.
- Следует не допускать резких рывков. Трогаться с места следует плавно и прилагать равномерное усилие.

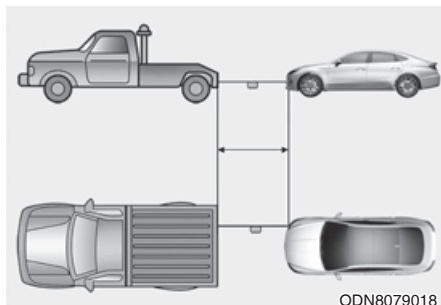

- Длина буксирного троса или цепи должна быть не менее 5 м (16 футов). Для обеспечения лучшей видимости в середине буксирного троса следует прикрепить белую или красную ткань (шириной около 30 см (12 дюймов)).
- При буксировке трос или цепь должны оставаться в натянутом состоянии.
- Перед буксировкой необходимо убедиться в отсутствии протечек жидкости из автоматической коробки передач.

#### К СВЕДЕНИЮ

**Разгоняйтесь и тормозите медленно и постепенно, сохраняя натяжение буксировочного троса или цепи, так как в противном случае возможно повреждение буксировочных крюков и автомобиля.**

**К СВЕДЕНИЮ**

Для предотвращения повреждения транспортного средства при буксировке:

- При использовании буксирных крюков тянуть необходимо прямо вперед. Недопустимо тянуть в сторону или под вертикальным углом.
- Не следует использовать буксирные крюки для вытаскивания транспортного средства из грязи, песка и т. п., если транспортное средство не может
- Во избежание повреждения АКПП скорость транспортного средства должна быть ограничена до 15 км/ч (10 миль/ч), а расстояние буксировки не должно превышать 1,5 км (1 милю).

## АВАРИЙНЫЙ КОМПЛЕКТ (ПРИ НАЛИЧИИ)

Транспортное средство оснащено аварийным комплектом, предназначенным для использования в чрезвычайной ситуации.

### Огнетушитель

При наличии небольшого возгорания для его тушения может использоваться огнетушитель. Для этого необходимо выполнить следующие действия:

1. Вытащите предохранительный штифт наверху огнетушителя, которым предотвращается случайное нажатие ручки.
2. Направить сопло на основание пламени.
3. Встать на расстоянии около 2,5 м (8 футов) от пламени и нажать ручку для разряда огнетушителя. При отпуске ручки разряд прекращается.
4. Перемещать сопло вперед и назад по основанию пламени. После того как пламя будет сбито следует продолжать наблюдение, так как возможно повторное возгорание.

### Аптечка

Предназначена для использования при предоставлении первой помощи. В состав входят ножницы, перевязочный материал, липкий пластырь и т. д.

### Знак аварийной остановки

Знак аварийной остановки должен быть установлен на дороге для предупреждения приближающихся транспортных средств при чрезвычайных ситуациях, как остановка транспортного средства на обочине из-за неисправности.

### Шинный манометр (при наличии)

Шины обычно теряют немного воздуха при ежедневном использовании и, вероятно, иногда придется добавлять воздух. Это не признак негерметичности шины, а следствие нормального износа. Давление в шинах всегда должно проверяться в холодном состоянии, поскольку давление увеличивается при увеличении температуры.

Для проверки давления в шинах должны быть выполнены следующие действия:

1. Открутить колпачок вентиля, который расположен на ободке колеса.
2. Прижать и удерживать манометр к вентилю шины. При этом будет выпущено небольшое количество воздуха. Манометр следует прижимать достаточно крепко, чтобы прекратился выход воздуха.
3. При сильном нажатии (без выпуска воздуха) будет выполнено измерение.
4. По показанию манометра можно определить фактическое давление воздуха в шинах.
5. Отрегулировать требуемое давление воздуха в шинах. См. «Колеса и шины» в главе 2.
6. Завернуть на место колпачок вентиля.

## ЭКСТРЕННЫЙ ВЫЗОВ ЭРА-ГЛОНАСС (ПРИ НАЛИЧИИ)

На данном автомобиле установлено устройство\* вызова экстренных служб, подключенное к системе «ЭРА-ГЛОНАСС». Система ЭРА-ГЛОНАСС — это автоматизированная система вызова экстренных оперативных служб при дорожно-транспортном или ином\*\* происшествии на автомобильных дорогах Российской Федерации.

Данная система позволяет в случае необходимости связаться с оператором Единой дежурно-диспетчерской службы (ЕДДС) в случае какого-либо происшествия на автомобильных дорогах РФ. Система ЭРА-ГЛОНАСС, с учетом условий, установленных в данном Руководстве по эксплуатации Автомобиля, а также в Сервисной книжке к Автомобилю, передает минимальный набор данных в Единую дежурно-диспетчерскую службу, в т.ч. такие, как местоположение автомобиля, модель автомобиля, код VIN (идентификационный номер автомобиля).

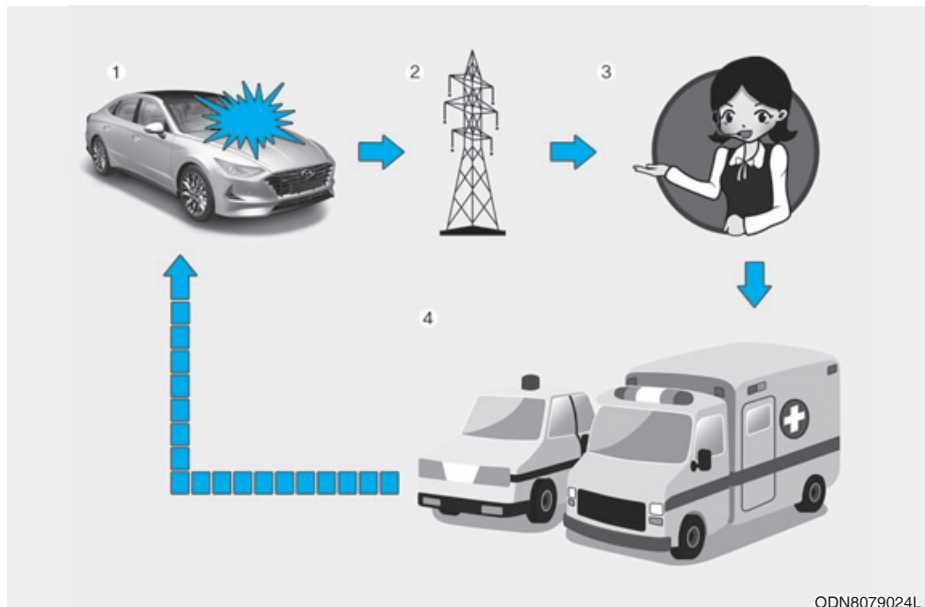

1. Дорожно-транспортное происшествие
2. Беспроводная связь
3. Единая дежурно диспетчерская служба (ЕДДС)
4. Спасение

\* ПОД УСТРОЙСТВОМ ЭРА-ГЛОНАСС В ДАННОМ РУКОВОДСТВЕ ПО ЭКСПЛУАТАЦИИ АВТОМОБИЛЯ ПОНИМАЕТСЯ ОБОРУДОВАНИЕ, УСТАНОВЛЕННОЕ НА АВТОМОБИЛЬ И ОБЕСПЕЧИВАЮЩЕЕ ВЗАИМОДЕЙСТВИЕ С СИСТЕМОЙ ЭРА-ГЛОНАСС.

\*\* ПОД «ИНЫМИ ПРОИСШЕСТВИЯМИ» ПОНИМАЮТСЯ ЛЮБЫЕ ПРОИСШЕСТВИЯ НА АВТОМОБИЛЬНЫХ ДОРОГАХ РФ, СЛЕДСТВИЕМ КОТОРЫХ СТАЛО НАЛИЧИЕ ПОСТРАДАВШИХ, И/ИЛИ КОМУ-ЛИБО ТРЕБУЕТСЯ ПОМОЩЬ. В СЛУЧАЕ ФИКСАЦИИ КАКОГО-ЛИБО ПРОИСШЕСТВИЯ НЕОБХОДИМО ОСТАНОВИТЬ АВТОМОБИЛЬ И НАЖАТЬ КНОПКУ SOS (МЕСТОПОЛОЖЕНИЕ ДАННОЙ КНОПКИ ПРИВЕДЕНО НА РИСУНКЕ В ПОДРАЗДЕЛЕ «ЭКСТРЕННЫЙ ВЫЗОВ ЭРА-ГЛОНАСС (ПРИ НАЛИЧИИ)» НАСТОЯЩЕГО РУКОВОДСТВА ПО ЭКСПЛУАТАЦИИ). ПРИ ЭТОМ ПРИ СОВЕРШЕНИИ ВЫЗОВА СФОРМИРУЕТСЯ НАБОР ДАННЫХ ОБ АВТОМОБИЛЕ, С КОТОРОГО СОВЕРШЁН ВЫЗОВ, И ПРОИЗОЙДЕТ СОЕДИНЕНИЕ С ОПЕРАТОРОМ ЕДДС, КОТОРОМУ НЕОБХОДИМО РАССКАЗАТЬ О ПРИЧИНЕ ВЫЗОВА.

После передачи данных, сохраненных в системе ЭРА-ГЛОНАСС, в спасательный центр для оказания соответствующей помощи водителю и пассажирам, эти данные удаляются по завершении спасательной операции. За работу составляющих системы ЭРА-ГЛОНАСС (за исключением оборудования, установленного на Автомобиль), ответственность несет оператор системы «ЭРА-ГЛОНАСС» (АО «ГЛОНАСС») в соответствии с положениями Федерального закона № 395-ФЗ от 28.12.2013 «О государственной автоматизированной информационной системе «ЭРА-ГЛОНАСС».

### Устройство ЭРА-ГЛОНАСС



Элементы системы ЭРА ГЛОНАСС, установленные в салоне автомобиля:

1. Микрофон
2. Кнопка SOS
3. Кнопка SOS ТЕСТ
4. Светодиоды

Кнопка SOS: Водитель/пассажир совершает экстренный вызов в единую дежурно-диспетчерскую службу (ЕДДС) нажатием кнопки.

Кнопка SOS ТЕСТ (проверка): Данная кнопка обеспечивает проверку работоспособности системы в условиях официального дилерского центра HYUNDAI. Режим «SOS ТЕСТ» может быть активирован исключительно специалистом официального дилерского центра HYUNDAI. Во избежание ложных вызовов убедительно просим не нажимать данную кнопку и не активировать режим «SOS тест» самостоятельно.

Светодиод: Красный и зеленый светодиоды загораются на 3 с при включении зажигания. После этого они выключаются при нормальной работе системы.

При наличии проблем в системе светодиод продолжает гореть красным.

## Автоматическая активация экстренного вызова при дорожно-транспортном происшествии

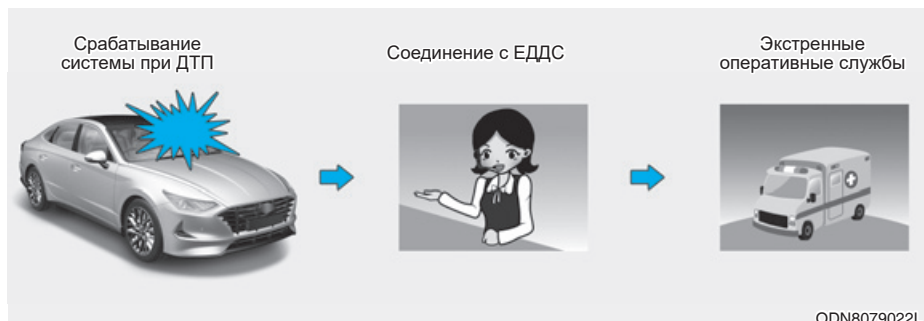

Устройство ЭРА-ГЛОНАСС автоматически совершает экстренный вызов в единую дежурно-диспетчерскую службу для своевременного выполнения действий по спасению, при дорожно-транспортном происшествии с участием автомобиля.

Для своевременного оказания помощи и поддержки система ЭРА-ГЛОНАСС автоматически передает данные о дорожно-транспортном происшествии в единую дежурно-диспетчерскую службу.

В этом случае экстренный вызов нельзя завершить нажатием кнопки SOS, а система ЭРА-ГЛОНАСС остается в подключенном состоянии, пока оператор Единой дежурно-диспетчерской службы, принимающий вызов, не разъединит экстренный вызов.

### К СВЕДЕНИЮ

В случаях незначительных дорожно-транспортных происшествий система ЭРА-ГЛОНАСС может не совершить автоматический экстренный вызов. При этом возможно совершение экстренного вызова в ручном режиме нажатием кнопки SOS.



### ВНИМАНИЕ

Срабатывание системы будет невозможно при отсутствии покрытия сетями подвижной сотовой связи и отсутствии сигнала GPS и ГЛОНАСС.



## Активация экстренного вызова в ручном режиме нажатием кнопки «SOS»

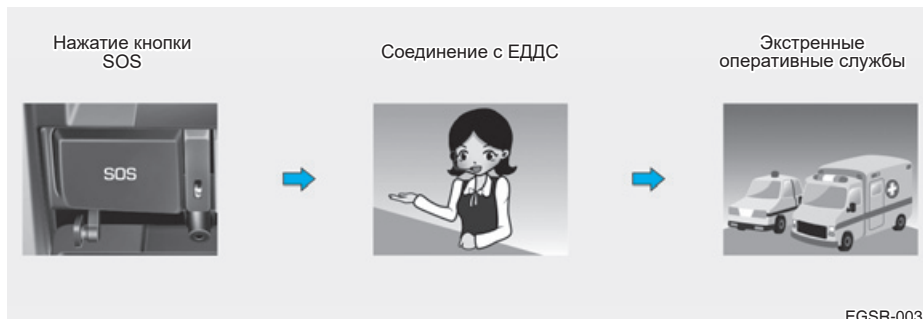

Водитель/пассажир может совершить экстренный вызов в единую дежурно-диспетчерскую службу вручную нажатием кнопки SOS для вызова экстренных оперативных служб.

Вызов в аварийную службу с помощью системы ЭРА-ГЛОНАСС можно отменить повторным нажатием кнопки SOS только до установки соединения с оператором единой дежурнодиспетчерской службы.

После активации экстренного вызова в ручном режиме для своевременного оказания помощи и поддержки система ЭРА-ГЛОНАСС передает данные о дорожно-транспортном происшествии/ином происшествии оператору единой дежурно-диспетчерской службы во время вызова помощи нажатием кнопки SOS. При случайном нажатии кнопки SOS водителем или пассажиром, ее работу можно отменить повторным нажатием кнопки. (Для России)

Его можно отменить повторным нажатием кнопки через 3 секунды. После этого его отменить уже нельзя. (Кроме России)

В случае возникновения дорожно-транспортного или иного происшествия для активации экстренного вызова в ручном режиме необходимо:

1. Остановить ваш автомобиль, после чего в соответствии с Правилами дорожного движения обеспечить безопасность себя и других участников движения;
2. Нажать кнопку SOS. При нажатии кнопки SOS происходит регистрация устройства в сетях подвижной радиотелефонной связи и формируется минимальный набор данных об автомобиле и его местоположении в соответствии с техническими требованиями работы устройства. После этого происходит соединение с оператором ЭРА- ГЛОНАСС для выяснения обстоятельств экстренного вызова.

3. После выяснения обстоятельств экстренного вызова оператор ЕДДС передает минимальный набор данных в экстренные службы и завершает экстренный вызов.

В случае если экстренный вызов не будет завершен в соответствии с вышеуказанным алгоритмом, данный вызов будет идентифицирован как ложный.



## ОСТОРОЖНО

Резервное питание системы ЭРА-ГЛОНАСС от батареи

- Батарея системы ЭРА-ГЛОНАСС в течение одного часа подает питание в случае отключения основного источника питания автомобиля в результате столкновения в экстренной ситуации.
- Батарею системы ЭРА-ГЛОНАСС нужно менять каждые 3 года. Подробная информация представлена в разделе «График технического обслуживания» в главе 8.

**Включение красного светодиода (неисправность системы)**

Если в нормальных условиях движения автомобиля постоянно горит красный светодиод, это может указывать на неисправность системы ЭРА-ГЛОНАСС.

Немедленно обратитесь к официальному дилеру HYUNDAI для проверки системы ЭРА-ГЛОНАСС.

В противном случае работа устройства ЭРА-ГЛОНАСС, установленного на вашем автомобиле, не гарантируется. Ответственность за последствия, наступившие в результате несоблюдения вышеуказанных положений, несет владелец автомобиля.

Произвольное снятие и внесение изменений в настройки системы Система ЭРА-ГЛОНАСС предназначена для вызова экстренных оперативных служб для оказания помощи.

По этому самостоятельное снятие или внесение изменений в настройки системы ЭРА-ГЛОНАСС может повлиять на вашу безопасность во время движения. Это также может привести к совершению ложных экстренных вызовов в единую дежурнодиспетчерскую службу. В связи с этим убедительно просим не вносить каких-либо изменений в настройки оборудования системы ЭРА-ГЛОНАСС, установленного на ваш автомобиль, самостоятельно/посредством третьих лиц.

## Режим проверки



Элементы системы ЭРА-ГЛОНАСС, установленные в салоне автомобиля:

1. Микрофон
2. Кнопка SOS
3. Кнопка SOS ТЕСТ
4. Светодиоды

Существует техническая возможность проверки работоспособности устройства ЭРА-ГЛОНАСС, установленного на ваш автомобиль. Во избежание осуществления ложных вызовов, а также некорректной работы устройства ЭРА-ГЛОНАСС, проверка устройства ЭРА-ГЛОНАСС, установленного на ваш автомобиль, должна осуществляться исключительно специалистами авторизованных дилерских центров HYUNDAI и на территории соответствующих авторизованных дилерских центров HYUNDAI в соответствии со следующей инструкцией по использованию интерфейса пользователя для входа в режим тестирования.

Режим проверки устройства ЭРА-ГЛОНАСС запускается нажатием кнопки «SOS тест». Режим проверки запускается вместе с голосовыми указаниями для проверки работоспособности устройства ЭРА-ГЛОНАСС. В ходе проверки работоспособности устройства ЭРА-ГЛОНАСС красный и зеленый светодиоды продолжают гореть.

Для отключения режима проверки во время вывода голосовых указаний необходимо нажать кнопку «SOS тест» повторно

# 8. Техническое обслуживание

|   |      |
|---|------|
| Отсек двигателя.....  | 8-4  |
| Комплекс работ по техническому обслуживанию.....  | 8-5  |
| Ответственность владельца.....  | 8-5  |
| Меры предосторожности при проведении технического обслуживания владельцем автомобиля.....                                       | 8-5  |
| Техническое обслуживание, выполняемое владельцем автомобиля....   | 8-7  |
| График технического обслуживания, проводимого владельцем автомобиля .....   | 8-8  |
| Комплекс работ по периодическому техническому обслуживанию .....  | 8-10 |
| График технического обслуживания при эксплуатации в обычных условиях - Бензиновый двигатель (Для европы).....                   | 8-11 |
| Техническое обслуживание при тяжелых условиях эксплуатации и малом пробеге - Бензиновый двигатель (Для европы).....             | 8-15 |
| График технического обслуживания при эксплуатации в обычных условиях - Бензиновый двигатель (Кроме стран европы) .....          | 8-17 |
| Техническое обслуживание при тяжелых условиях эксплуатации и малом пробеге – Бензиновый двигатель (за исключением европы) ..... | 8-22 |
| Позиции периодического технического обслуживания .....  | 8-24 |
| Система смазки двигателя.....   | 8-28 |
| Проверка уровня моторного масла.....  | 8-28 |
| Замена моторного масла и фильтра.....   | 8-29 |
| Жидкость системы охлаждения .....   | 8-30 |
| Проверка уровня охлаждающей жидкости двигателя.....   | 8-30 |
| Замена охлаждающей жидкости двигателя .....   | 8-33 |
| Тормозная жидкость .....  | 8-34 |
| Проверка уровня тормозной жидкости .....  | 8-34 |
| Жидкость омывателя ветрового стекла.....  | 8-36 |
| Проверка уровня жидкости в бачке омывателя ветрового стекла ....  | 8-36 |
| Стояночный тормоз .....   | 8-37 |
| Проверка стояночного тормоза .....  | 8-37 |
| Воздушный фильтр.....   | 8-38 |
| Замена фильтра .....  | 8-38 |

|   |      |
|---|------|
| Воздушный фильтр системы управления микроклиматом .....                   | 8-39 |
| Состояния фильтра .....   | 8-39 |
| Замена фильтра .....  | 8-39 |
| Щетки стеклоочистителя .....  | 8-41 |
| Проверка состояния щеток .....  | 8-41 |
| Замена щеток .....  | 8-41 |
| Аккумуляторная батарея .....  | 8-44 |
| Рекомендации по обращению с аккумуляторной батареей .....                 | 8-44 |
| Наклейка с указанием емкости аккумуляторной батареи<br>(см. пример) ..... | 8-46 |
| Подзарядка аккумуляторной батареи .....                                   | 8-47 |
| Сброс параметров приборов .....   | 8-49 |
| Колеса и шины .....   | 8-50 |
| Уход за шинами .....  | 8-51 |
| Рекомендуемое давление воздуха в холодных шинах .....                     | 8-51 |
| Проверка давления воздуха в шинах .....                                   | 8-52 |
| Перестановка колес .....  | 8-53 |
| Регулировка углов установки колес и балансировка шин .....                | 8-54 |
| Замена шин .....  | 8-54 |
| Замена колес .....  | 8-56 |
| Сцепление шин с дорогой .....   | 8-56 |
| Техническое обслуживание шин .....  | 8-56 |
| Маркировка на боковой поверхности шины .....                              | 8-56 |
| Низкопрофильные шины .....  | 8-61 |
| Плавкие предохранители .....  | 8-62 |
| Замена предохранителя панели приборов .....                               | 8-63 |
| Замена панели плавких предохранителей моторного отсека .....              | 8-64 |
| Описание панели плавких предохранителей и реле .....                      | 8-66 |

## 8. Техническое обслуживание

|   |      |
|---|------|
| Лампы освещения .....   | 8-76 |
| Замена ламп передних фар, габаритных огней, указателей поворота, боковых габаритных огней и противотуманных фар ..... | 8-77 |
| Замена лампы бокового повторителя указателей поворота.....  | 8-80 |
| Замена лампы заднего комбинированного фонаря .....  | 8-80 |
| Замена верхнего стоп-сигнала .....  | 8-82 |
| Замена лампы освещения номерного знака .....  | 8-82 |
| Замена лампы освещения салона .....   | 8-83 |
| Уход за внешним видом автомобиля .....  | 8-85 |
| Внешний уход .....  | 8-85 |
| Уход за салоном .....   | 8-93 |
| Система снижения токсичности выбросов .....   | 8-96 |
| Система снижения токсичности выбросов из картера двигателя .....  | 8-96 |
| Система снижения токсичности выбросов из топливного бака .....  | 8-97 |
| Система снижения токсичности выхлопных газов.....   | 8-97 |

## ОТСЕК ДВИГАТЕЛЯ

### ■ 2,0 MPI

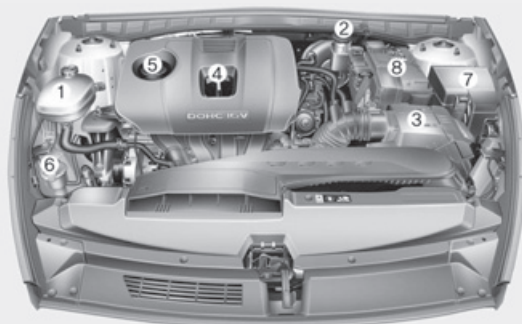

### ■ Smartstream G2,5

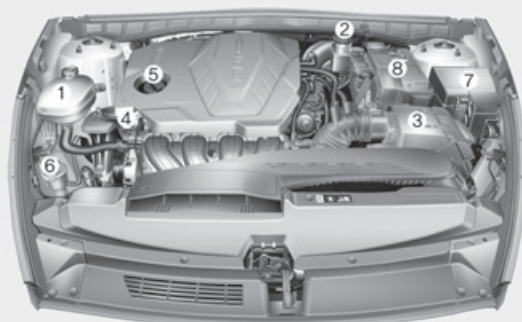

**Фактический моторный отсек транспортного средства может отличаться от изображения.**

ODN8089049L/ODN8089048L

- |   |  |
|---|--|
| 1. Резервуар для охлаждающей жидкости двигателя | 6. Резервуар для жидкости омывателя ветрового стекла |
| 2. Бачок гидротормозов                          | 7. Блок предохранителей                              |
| 3. Воздушный фильтр                             | 8. Аккумуляторная батарея                            |
| 4. Указатель уровня масла в двигателе           |  |
| 5. Крышка маслозаливной горловины двигателя     |  |

## КОМПЛЕКС РАБОТ ПО ТЕХНИЧЕСКОМУ ОБСЛУЖИВАНИЮ

При выполнении любых работ по техническому обслуживанию или проверке необходимо соблюдать максимальную осторожность, чтобы не повредить автомобиль и не травмировать себя.

Рекомендуется обратиться к официальному дилеру HYUNDAI для выполнения обслуживания и ремонта автомобиля. Официальные дилеры HYUNDAI соблюдают высочайшие стандарты качества обслуживания HYUNDAI и получают техническую поддержку от компании HYUNDAI для обеспечения высокого уровня обслуживания.

### Ответственность владельца

Владелец автомобиля отвечает за обслуживание и хранение документации. Храните документы о надлежащем техническом обслуживании, проведенном в соответствии с запланированным графиком технического обслуживания, указанным на следующих страницах. Эта информация необходима для подтверждения того, техническое и профилактическое обслуживание автомобиля соответствует требованиям, предъявляемым для сохранения гарантийных обязательств на автомобиль.

Подробная информация о гарантийных обязательствах представлена в паспорте технического обслуживания автомобиля.

Гарантия не распространяется на ремонтные и регулировочные работы, явившиеся следствием ненадлежащего обслуживания или невыполнения требуемого обслуживания.

### Меры предосторожности при проведении технического обслуживания владельцем автомобиля

Ненадлежащее, неполное или недостаточное обслуживание может привести к возникновению эксплуатационных проблем с автомобилем, которые могут стать причиной повреждений, ДТП или травм. Данная глава содержит инструкции только по легко выполнимым пунктам технического обслуживания.

Запрещается каким-либо образом модифицировать автомобиль. Такие модификации могут отрицательно повлиять на эксплуатационные характеристики, безопасность или надежность автомобиля и, кроме того, могут нарушить условия ограниченной гарантии на автомобиль.



**К СВЕДЕНИЮ**

Неправильное техническое обслуживание, проводимое владельцем автомобиля в течение гарантийного срока, может сказываться на действии гарантии. Подробная информация представлена в информационной брошюре “Руководство для владельца и гарантийная информация”, поставляемой в комплекте с автомобилем. Если вы не уверены, что можете правильно выполнить какую-либо процедуру ремонта или технического обслуживания автомобиля, рекомендуем обратиться к авторизованному дилеру HYUNDAI для обслуживания системы.

## ТЕХНИЧЕСКОЕ ОБСЛУЖИВАНИЕ, ВЫПОЛНЯЕМОЕ ВЛАДЕЛЬЦЕМ АВТОМОБИЛЯ



### ОСТОРОЖНО

Выполнение технического обслуживания автомобиля может представлять опасность. Если у вас недостаточно знаний и опыта или нет соответствующих инструментов и оборудования для выполнения работ, рекомендуется доверить выполнение обслуживания системы официальному дилеру HYUNDAI. При выполнении работ по техническому обслуживанию **ВСЕГДА** соблюдайте следующие меры предосторожности.

- Установить транспортное средство на ровной площадке, переключить ручку селектора в положение «Р» (парковка), задействуйте стояночный тормоз и переведите зажигание в положение LOCK/OFF.
- Заблокируйте колеса (передние и задние) для предотвращения перемещения автомобиля. Снимите свободную одежду и украшения, которые могут запутаться в подвижных частях.
- Если во время технического обслуживания нужно запустить двигатель, это нужно делать вне помещений или в помещении с достаточным уровнем вентиляции.

- Избегайте возникновения пламени и искр, а также нахождения курительных изделий вблизи АКБ и компонентов топливной системы.

Далее приводится список проверок, которые должен выполнять владелец или официальный дилер HYUNDAI с указанной частотой для обеспечения безопасной и надежной эксплуатации автомобиля.

О любых неблагоприятных условиях следует незамедлительно ставить в известность дилера.

На эти технические проверки автомобиля обычно не распространяется гарантия, и за работу, детали и смазочные материалы может выставляться счет.

## График технического обслуживания, проводимого владельцем автомобиля

### При заправке автомобиля топливом:

- Проверьте уровень моторного масла.
- Проверьте уровень в резервуаре охлаждающей жидкости двигателя.
- Проверьте уровень жидкости в бачке омывателя ветрового стекла.
- Убедитесь, что давление в шинах достаточно высокое.
- Проверить радиатор и конденсатор. Убедиться, что передняя часть радиатора и конденсатора чистая и не забита листьями, грязью, насекомыми и т. п.

Если какая-либо из указанных выше частей чрезмерно загрязнена или есть сомнение в ее удовлетворительном состоянии, рекомендуется обратиться к официальному дилеру HYUNDAI.



### ОСТОРОЖНО

Соблюдайте осторожность, проверяя уровень охлаждающей жидкости при горячем двигателе. Это может привести к расплескиванию охлаждающей жидкости через отверстие и стать причиной серьезных ожогов и травм.

### В процессе эксплуатации автомобиля:

- Отмечайте все изменения в звуке выхлопа, а также появление запаха выхлопных газов в салоне.
- Проверьте наличие вибрации рулевого колеса. Проверьте наличие повышенного усилия рулевого управления, ослабления рулевого колеса или изменения его прямолинейного положения.
- Обращайте внимание, не происходит ли постоянного небольшого “увода” автомобиля в одну сторону при движении по гладкой ровной дороге.
- Во время торможения прислушивайтесь к работе систем автомобиля, отмечайте появление необычных звуков, смещение в одну сторону, увеличение хода педали тормоза или возрастание усилия при ее нажатии.
- В случае проскальзывания или изменений в работе коробки передач проверьте уровень жидкости в коробке передач.
- Проверьте работу АКПП в положении P (парковка).
- Проверьте работу стояночного тормоза.
- Убедитесь в отсутствии следов утечек жидкостей под днищем автомобиля (вода, капающая из системы кондиционирования воздуха в процессе работы или после выключения, не является признаком неисправности).

**Не реже одного раза в месяц:**

- Проверьте уровень охлаждающей жидкости в расширительном бачке.
- Проверьте работу всех внешних осветительных приборов, включая стоп-сигналы, указатели поворота и лампы аварийной сигнализации.
- Проверьте давление во всех шинах, включая запасное колесо, установленное вместо колеса с изношенной шиной, шиной с неравномерным износом или поврежденной шиной.
- Проверьте наличие ослабленных колесных зажимных гаек.

**Не реже двух раз в год (т.е. каждую весну и осень):**

- Проверьте гибкие шланги радиатора, отопителя и кондиционера на отсутствие утечек и повреждений.
- Проверьте работу омывателя и стеклоочистителя ветрового стекла. Очистите щетки стеклоочистителя куском чистой ткани, смоченной промывочной жидкостью.
- Проверьте регулировку фар.
- Проверьте глушитель, выхлопные трубы, кожухи и хомуты.
- Проверьте ремни безопасности на износ и правильность функционирования.

**Не реже одного раз в год:**

- Прочистите дренажные отверстия в кузове и дверях автомобиля.
- Смажьте дверные петли и петли капота.
- Смажьте замки и защелки дверей и капота.
- Смажьте резиновые уплотнители дверей.
- Смажьте ограничитель двери
- Перед началом теплого времени года проверьте систему кондиционирования воздуха.
- Проверьте и смажьте тягу и элементы управления АКПП.
- Очистите аккумуляторную батарею и ее клеммы.
- Проверьте уровень тормозной жидкости.

## КОМПЛЕКС РАБОТ ПО ПЕРИОДИЧЕСКОМУ ТЕХНИЧЕСКОМУ ОБСЛУЖИВАНИЮ

Придерживайтесь графика технического обслуживания в обычном объеме, если автомобиль не эксплуатируется постоянно в одном из перечисленных ниже режимов. Если автомобиль регулярно эксплуатируется в одном из приведенных ниже режимов, следуйте графику технического обслуживания при тяжелых условиях эксплуатации.

- Неоднократное перемещение на короткие дистанции менее 8 км (5 миль) при нормальной температуре или менее 16 км (10 миль) при температуре ниже нуля
- Движение на большие расстояния с низкой скоростью
- Движение по неровной, запыленной, загрязненной дороге, дороге без покрытия или дороге, покрытой гравием или солью
- Движение по местности, где используется соль или другие коррозионные материалы, или движение в очень холодную погоду
- Движение в условиях сильной запыленности
- Движение по загруженным дорогам
- Частое движение в гору, с горы или по горным дорогам
- Буксировка прицепа или использование жилого автоприцепа или багажника на крыше
- Использование в качестве патрульного автомобиля, такси, коммерческого автомобиля или буксира
- Движение со скоростью выше 170 км/ч (106 миль/ч)
- Движение с частыми остановками
- Использование моторного масла, не рекомендованного производителем (частично синтетического, минерального типа, низкосортного и т. д.)

*Если автомобиль эксплуатируется в одном из режимов, перечисленных выше, то проверку его технического состояния, замену или долив рабочих жидкостей следует проводить чаще, чем указано в графике технического обслуживания при эксплуатации в обычных условиях. После прохождения километража или промежутков времени, указанных в таблице, продолжайте соблюдать указанные интервалы технического обслуживания.*

## ГРАФИК ТЕХНИЧЕСКОГО ОБСЛУЖИВАНИЯ ПРИ ЭКСПЛУАТАЦИИ В ОБЫЧНЫХ УСЛОВИЯХ - БЕНЗИНОВЫЙ ДВИГАТЕЛЬ (ДЛЯ ЕВРОПЫ)

| ПЕРИОДИЧНОСТЬ<br>ТЕХНИЧЕСКОГО<br>ОБСЛУЖИВАНИЯ | Количество месяцев или пробег, в зависимости от того, что наступит раньше  |    |    |    |    |    |     |     |    |  |
|---|--|----|----|----|----|----|-----|-----|----|--|
|   | Месяцы   | 12 | 24 | 36 | 48 | 60 | 72  | 84  | 96 |  |
| Мили x 1 000                                  | 10   | 20 | 30 | 40 | 50 | 60 | 70  | 80  |    |  |
| Км x 1 000                                    | 15   | 30 | 45 | 60 | 75 | 90 | 105 | 120 |    |  |
| Приводные ремни *1                            | Первую проверку выполнить через 90 000 км (60 000 миль) или через 72 месяцев, затем производить проверку через каждые 30 000 км (20 000 миль) или 24 месяцев |    |    |    |    |    |     |     |    |  |
| Моторное масло и масляный фильтр *2           | R  | R  | R  | R  | R  | R  | R   | R   | R  |  |
| Воздушный фильтр                              | I  | I  | R  | I  | I  | R  | I   | I   | I  |  |
| Топливные присадки *3                         | Добавлять каждые 15 000 км (10 000 миль) или 12 месяцев  |    |    |    |    |    |     |     |    |  |

I : Проверить, после чего, при необходимости, отрегулировать, отремонтировать, очистить или заменить.

R : Установить на место или заменить.

\*1 : Отрегулировать генератор переменного тока, рулевой механизм с гидросиллителем (и приводной ремень водяного насоса), а также приводной ремень кондиционера воздуха (при наличии).

Проверить, после чего, при необходимости, отремонтировать или заменить.

\*2 : Проверка уровня масла в двигателе и отсутствия утечек через каждые 500 км (350 миль) или перед продолжительной поездкой.

\*3 : Если высококачественный бензин (включая топливные присадки), отвечающий требованиям европейских стандартов по топливу (EN 228) или другим аналогичным требованиям, недоступен, рекомендуется добавить одну бутылку присадки. Присадки можно приобрести у официального дилера HYUNDAI. Там же можно получить рекомендацию по их использованию. Не смешивайте разные присадки.

## ГРАФИК ТЕХНИЧЕСКОГО ОБСЛУЖИВАНИЯ ПРИ ЭКСПЛУАТАЦИИ В ОБЫЧНЫХ УСЛОВИЯХ (ПРОДОЛЖЕНИЕ) - БЕНЗИНОВЫЙ ДВИГАТЕЛЬ (ДЛЯ ЕВРОПЫ)

| ПЕРИОДИЧНОСТЬ<br>ТЕХНИЧЕСКОГО<br>ОБСЛУЖИВАНИЯ                | Количество месяцев или пробег, в зависимости от того, что наступит раньше |   |    |    |    |    |    |     |     |  |  |
|--|---|---|----|----|----|----|----|-----|-----|--|--|
|  | Месяцы  | 12  | 24 | 36 | 48 | 60 | 72 | 84  | 96  |  |  |
| ПОЗИЦИЯ<br>ОБСЛУЖИВАНИЯ                                      | Мили x 1 000  | 10  | 20 | 30 | 40 | 50 | 60 | 70  | 80  |  |  |
|  | Км x 1 000  | 15  | 30 | 45 | 60 | 75 | 90 | 105 | 120 |  |  |
| Свечи зажигания *4   | Неэтилированный бензин  | Замена через каждые 160 000 км (100 000 миль) |    |    |    |    |    |     |     |  |  |
|  | Этилированный бензин  | Замена через каждые 80 000 км (50 000 миль)   |    |    |    |    |    |     |     |  |  |
| Шланг вентиляции и крышка заливной горловины топливного бака |   |   |    |    | I  |    |    |     | I   |  |  |
| Воздушный фильтр топливного бака (при наличии)               |   |   |    |    | I  |    |    |     | I   |  |  |
| Вакуумные шланги   |   | I   | I  | I  | I  | I  | I  | I   | I   |  |  |
| Топливные трубопроводы, гибкие шланги и соединения           |   |   |    |    | I  |    |    |     | I   |  |  |

I : Проверить, после чего, при необходимости, отрегулировать, отремонтировать, очистить или заменить.

R : Установить на место или заменить.

\*4 : Для вашего удобства замена может быть произведена до завершения указанного интервала при проведении технического обслуживания других узлов.

## ГРАФИК ТЕХНИЧЕСКОГО ОБСЛУЖИВАНИЯ ПРИ ЭКСПЛУАТАЦИИ В ОБЫЧНЫХ УСЛОВИЯХ (ПРОДОЛЖЕНИЕ) - БЕНЗИНОВЫЙ ДВИГАТЕЛЬ (ДЛЯ ЕВРОПЫ)

| ПЕРИОДИЧНОСТЬ<br>ТЕХНИЧЕСКОГО<br>ОБСЛУЖИВАНИЯ              | Количество месяцев или пробег, в зависимости от того, что наступит раньше   |  |    |    |    |    |     |     |    |  |
|--|---|--|----|----|----|----|-----|-----|----|--|
|  | Месяцы  | 12   | 24 | 36 | 48 | 60 | 72  | 84  | 96 |  |
| Мили x 1 000   | 10  | 20   | 30 | 40 | 50 | 60 | 70  | 80  |    |  |
| Км x 1 000   | 15  | 30   | 45 | 60 | 75 | 90 | 105 | 120 |    |  |
| ПОЗИЦИЯ<br>ОБСЛУЖИВАНИЯ                                    | Проверку уровня охлаждающей жидкости и наличие ее утечек следует проводить ежедневно  |  |    |    |    |    |     |     |    |  |
|  | Система охлаждения  | Первую проверку выполнить через 60 000 км (40 000 миль) или через 48 месяцев, затем производить проверку через каждые 30 000 км (20 000 миль) или 24 месяцев |    |    |    |    |     |     |    |  |
| Жидкость системы охлаждения *5                             | Первая замена через 210 000 км (120 000 миль) или через 10 лет:<br>После этого, заменять каждые 30 000 км (20 000 миль) или через 24 месяцев *6 |  |    |    |    |    |     |     |    |  |
| Все электрические системы                                  | I   | I  | I  | I  | I  | I  | I   | I   | I  |  |
| Состояние аккумуляторной батареи                           | I   | I  | I  | I  | I  | I  | I   | I   | I  |  |
| Трубопроводы тормозной системы, гибкие шланги и соединения | I   | I  | I  | I  | I  | I  | I   | I   | I  |  |
| Педали тормоза   | I   | I  | I  | I  | I  | I  | I   | I   | I  |  |
| Стояночный тормоз  | I   | I  | I  | I  | I  | I  | I   | I   | I  |  |

I : Проверить, после чего, при необходимости, отрегулировать, отремонтировать, очистить или заменить.

R : Установить на место или заменить.

\*5 : При добавлении охлаждающей жидкости следует использовать только деионизированную или мягкую воду. Запрещается добавлять жесткую воду в оригинальную охлаждающую жидкость. Ошибки при смешивании охлаждающей жидкости могут привести к серьезной неисправности или повреждению двигателя.

\*6 : Для вашего удобства замена может быть произведена до завершения указанного интервала при проведении технического обслуживания других узлов.



## ГРАФИК ТЕХНИЧЕСКОГО ОБСЛУЖИВАНИЯ ПРИ ЭКСПЛУАТАЦИИ В ОБЫЧНЫХ УСЛОВИЯХ (ПРОДОЛЖЕНИЕ) - БЕНЗИНОВЫЙ ДВИГАТЕЛЬ (ДЛЯ ЕВРОПЫ)

| ПЕРИОДИЧНОСТЬ<br>ТЕХНИЧЕСКОГО<br>ОБСЛУЖИВАНИЯ                   | Количество месяцев или пробег, в зависимости от того, что наступит раньше |                                    |    |    |    |    |    |     |     |   |  |  |
|---|---|------------------------------------|----|----|----|----|----|-----|-----|---|--|--|
|   | Месяцы  | 12                                 | 24 | 36 | 48 | 60 | 72 | 84  | 96  |   |  |  |
| ПОЗИЦИЯ<br>ОБСЛУЖИВАНИЯ   | Мили x 1 000  | 10                                 | 20 | 30 | 40 | 50 | 60 | 70  | 80  |   |  |  |
|   | Км x 1 000  | 15                                 | 30 | 45 | 60 | 75 | 90 | 105 | 120 |   |  |  |
|   | Тормозная жидкость  | Для россии                         | I  | I  | R  | I  | I  | R   | I   | I |  |  |
|   | Кроме россии  | I                                  | R  | I  | R  | I  | R  | I   | R   |   |  |  |
| Дисковые тормоза и тормозные колодки                            |   | I                                  | I  | I  | I  | I  | I  | I   | I   |   |  |  |
| Зубчатая рейка, привод и чехлы рулевого механизма               |   | I                                  | I  | I  | I  | I  | I  | I   | I   |   |  |  |
| Приводной вал и пылезащитные чехлы                              |   | I                                  | I  | I  | I  | I  | I  | I   | I   |   |  |  |
| Шины (давление и износ протектора)                              |   | I                                  | I  | I  | I  | I  | I  | I   | I   |   |  |  |
| Шаровые пальцы передней подвески                                |   | I                                  | I  | I  | I  | I  | I  | I   | I   |   |  |  |
| Болты и гайки шасси и кузова                                    |   | I                                  | I  | I  | I  | I  | I  | I   | I   |   |  |  |
| Хладагент кондиционера воздуха (при наличии)                    |   | I                                  | I  | I  | I  | I  | I  | I   | I   |   |  |  |
| Компрессор кондиционера воздуха (при наличии)                   |   | I                                  | I  | I  | I  | I  | I  | I   | I   |   |  |  |
| Воздушный фильтр системы управления микроклиматом (при наличии) |   | R                                  | R  | R  | R  | R  | R  | R   | R   |   |  |  |
| Жидкость для АКПП   |   | Не требует проверки и обслуживания |    |    |    |    |    |     |     |   |  |  |
| Система выпуска отработавших газов                              |   | I                                  | I  | I  | I  | I  | I  | I   | I   |   |  |  |
| Система ERA-GLONASS (при наличии)                               |   | I                                  | I  | I  | I  | I  | I  | I   | I   |   |  |  |
| Батарея системы ERA-GLONASS (при наличии)                       |   | Замена через каждые 3 года         |    |    |    |    |    |     |     |   |  |  |

I : Проверить, после чего, при необходимости, отрегулировать, отремонтировать, очистить или заменить.

R : Установить на место или заменить.

## ТЕХНИЧЕСКОЕ ОБСЛУЖИВАНИЕ ПРИ ТЯЖЕЛЫХ УСЛОВИЯХ ЭКСПЛУАТАЦИИ И МАЛОМ ПРОБЕГЕ- БЕНЗИНОВЫЙ ДВИГАТЕЛЬ (ДЛЯ ЕВРОПЫ)

Следующие элементы должны обслуживаться более часто на транспортных средствах, которые в основном используются в режимах тяжелой и легкой эксплуатации.

В ниже расположенной таблице указана соответствующая периодичность технического обслуживания

R : Заменить

I : Проверить, после чего, при необходимости, отрегулировать, отремонтировать, очистить или заменить.

| Позиция обслуживания                                  | Операция технического обслуживания | Периодичность технического обслуживания                            | Условия эксплуатации               |
|---|------------------------------------|--|------------------------------------|
| Моторное масло и масляный фильтр                      | R                                  | Через каждые 7 500 км (4 650 миль) или 6 месяцев                   | A, B, C, D, E, F, G, H, I, J, K, L |
| Фильтрующий элемент воздушного фильтра                | R                                  | Производите замену чаще, если этого требуют условия эксплуатации   | C, E                               |
| Свечи зажигания                                       | R                                  | Производите замену чаще, если этого требуют условия эксплуатации   | A, B, H, I, K                      |
| Зубчатая рейка, привод и чехлы рулевого механизма     | I                                  | Производите проверки чаще, если этого требуют условия эксплуатации | C, D, E, F, G                      |
| Шаровые пальцы передней подвески                      | I                                  | Производите проверки чаще, если этого требуют условия эксплуатации | C, D, E, F, G                      |
| Дисковые тормоза, тормозные колодки, суппорты и диски | I                                  | Производите проверки чаще, если этого требуют условия эксплуатации | C, D, E, G, H                      |
| Стояночный тормоз                                     | I                                  | Производите проверки чаще, если этого требуют условия эксплуатации | C, D, G, H                         |
| Валы привода колес и чехлы                            | I                                  | Производите проверки чаще, если этого требуют условия эксплуатации | C, D, E, F, G, H, I, K             |

| Позиция обслуживания  | Операция технического обслуживания | Периодичность технического обслуживания                          | Условия эксплуатации |
|---|------------------------------------|--|----------------------|
| Жидкость для АКПП   | R                                  | Через каждые 90 000 км (60 000 миль)                             | A, C, E, F, G, H, I  |
| Воздушный фильтр системы управления микроклиматом (при наличии) | R                                  | Производите замену чаще, если этого требуют условия эксплуатации | C, E                 |
| Система ERA-GLONASS (при наличии)                               | I                                  | Проверять через каждые 7 500 км (4 650 миль) или 6 месяцев       | A, K                 |

### Тяжелые условия эксплуатации

- A** : Многократные поездки на короткие расстояния менее 8 км (5 миль) при нормальной температуре окружающей среды или менее 16 км (10 миль) при температуре ниже нуля.
- B** : Длительная работа двигателя на холостом ходу или движение с малой скоростью на дальние расстояния.
- C** : Движение по неровной, запыленной, загрязненной дороге, дороге без покрытия или дороге, покрытой гравием или солью.
- D** : Движение по местности, где используется соль или другие коррозионные материалы, или движение в очень холодную погоду.
- E** : Движение в условиях попадания в двигатель песка или пыли

**F** : Движение по загруженным дорогам

**G** : Частое движение в гору, с горы или по горным дорогам

**H** : Буксировка прицепа или использование жилого автоприцепа или багажника на крыше

**I** : Использование в качестве патрульного автомобиля, такси, коммерческого автомобиля или буксира

**J** : Движение со скоростью выше 170 км/ч (106 миль/ч)

**K** : Езда в условиях движения с частыми остановками

**L** : Использование моторного масла, не рекомендованного производителем (частично синтетического, минерального типа, низкосортного и т. д.)

## ГРАФИК ТЕХНИЧЕСКОГО ОБСЛУЖИВАНИЯ ПРИ ЭКСПЛУАТАЦИИ В ОБЫЧНЫХ УСЛОВИЯХ - БЕНЗИНОВЫЙ ДВИГАТЕЛЬ (КРОМЕ СТРАН ЕВРОПЫ)

| ПЕРИОДИЧНОСТЬ ТЕХНИЧЕСКОГО ОБСЛУЖИВАНИЯ | Количество месяцев или пробег, в зависимости от того, что наступит раньше |    |    |    |    |    |     |     |   |   |   |   |   |
|---|---|----|----|----|----|----|-----|-----|---|---|---|---|---|
|   | 12  | 24 | 36 | 48 | 60 | 72 | 84  | 96  |   |   |   |   |   |
| Месяцы                                  | 12  | 24 | 36 | 48 | 60 | 72 | 84  | 96  |   |   |   |   |   |
| Мили x 1 000                            | 10  | 20 | 30 | 40 | 50 | 60 | 70  | 80  |   |   |   |   |   |
| Км x 1 000                              | 15  | 30 | 45 | 60 | 75 | 90 | 105 | 120 |   |   |   |   |   |
| Приводные ремни *1                      | I   | I  | I  | I  | I  | I  | I   | I   |   |   |   |   |   |
| Моторное масло и масляный фильтр *2     | Замена через каждые 10 000 км (6 200 миль) или 12 месяцев                 |    |    |    |    |    |     |     |   |   |   |   |   |
| Воздушный фильтр *3                     | Для Ближнего Востока *3, а также Центральной и Южной Америки              |    |    |    |    |    |     |     |   |   |   |   |   |
|   | R   | R  | R  | R  | R  | R  | R   | R   | R | R | R | R | R |
| Воздушный фильтр *3                     | За исключением Ближнего Востока *3, а также Центральной и Южной Америки   |    |    |    |    |    |     |     |   |   |   |   |   |
|   | R   | R  | R  | R  | R  | R  | R   | R   | R | R | R | R | R |
| Воздушный фильтр *3                     | Для стран Ближнего Востока *3   |    |    |    |    |    |     |     |   |   |   |   |   |
|   | I   | I  | R  | I  | I  | I  | I   | I   | I | I | I | I | I |

I : Проверить, после чего, при необходимости, отрегулировать, отремонтировать, очистить или заменить.

R: Установить на место или заменить.

\*1 : Отрегулировать генератор переменного тока, рулевой механизм с гидросиллителем (и приводной ремень водяного насоса), а также приводной ремень кондиционера воздуха (при наличии).

Проверить, после чего, при необходимости, отремонтировать или заменить.

\*2 : Проверка уровня масла в двигателе и отсутствия утечек через каждые 500 км (350 миль) или перед продолжительной поездкой.

\*3 : К странам Ближнего Востока относятся Марокко, Судан и Египет.

## ГРАФИК ТЕХНИЧЕСКОГО ОБСЛУЖИВАНИЯ ПРИ ЭКСПЛУАТАЦИИ В ОБЫЧНЫХ УСЛОВИЯХ (ПРОДОЛЖЕНИЕ) - БЕНЗИНОВЫЙ ДВИГАТЕЛЬ (КРОМЕ СТРАН ЕВРОПЫ)

| ПЕРИОДИЧНОСТЬ<br>ТЕХНИЧЕСКОГО<br>ОБСЛУЖИВАНИЯ                | Количество месяцев или пробег, в зависимости от того, что наступит раньше |    |    |    |    |    |     |     |   |   |   |   |
|--|---|----|----|----|----|----|-----|-----|---|---|---|---|
|  | 12  | 24 | 36 | 48 | 60 | 72 | 84  | 96  |   |   |   |   |
| Месяцы   | 12  | 24 | 36 | 48 | 60 | 72 | 84  | 96  |   |   |   |   |
| Мили x 1 000   | 10  | 20 | 30 | 40 | 50 | 60 | 70  | 80  |   |   |   |   |
| Км x 1 000   | 15  | 30 | 45 | 60 | 75 | 90 | 105 | 120 |   |   |   |   |
| Добавить топливные присадки *4                               | Через каждые 15 000 км (10 000 миль) или 12 месяцев                       |    |    |    |    |    |     |     |   |   |   |   |
| Свечи зажигания *5   | Неэтилированный бензин  |    |    |    |    |    |     |     |   |   |   |   |
|  | Этилированный бензин  |    |    |    |    |    |     |     |   |   |   |   |
| Шланг вентиляции и крышка заливной горловины топливного бака | Замена через каждые 165 000 км (100 000 миль)                             |    |    |    |    |    |     |     |   |   |   |   |
| Воздушный фильтр топливного бака (при наличии)               | Замена через каждые 80 000 км (50 000 миль)                               |    |    |    |    |    |     |     |   |   |   |   |
| Вакуумные шланги   | I   | I  | I  | I  | I  | I  | I   | I   | I | I | I | I |

I : Проверить, после чего, при необходимости, отрегулировать, отремонтировать, очистить или заменить.

R: Установить на место или заменить.

\*4 : Если невозможно приобрести высококачественный бензин с присадками, отвечающий требованиям европейских стандартов по топливу (EN 228) или другим аналогичным требованиям, рекомендуется добавить одну бутылку присадки. Присадки можно приобрести у авторизованного дилера HYUNDAI. Там же можно получить рекомендации по их использованию. Не добавляйте другие присадки.

\*5 : Для вашего удобства замена может быть произведена до завершения указанного интервала при проведении технического обслуживания других узлов.

## ГРАФИК ТЕХНИЧЕСКОГО ОБСЛУЖИВАНИЯ ПРИ ЭКСПЛУАТАЦИИ В ОБЫЧНЫХ УСЛОВИЯХ (ПРОДОЛЖЕНИЕ) - БЕНЗИНОВЫЙ ДВИГАТЕЛЬ (КРОМЕ СТРАН ЕВРОПЫ)

| ПЕРИОДИЧНОСТЬ<br>ТЕХНИЧЕСКОГО<br>ОБСЛУЖИВАНИЯ      | Количество месяцев или пробег, в зависимости от того, что наступит раньше  |    |    |    |    |    |     |     |  |   |
|--|--|----|----|----|----|----|-----|-----|--|---|
|  | 12   | 24 | 36 | 48 | 60 | 72 | 84  | 96  |  |   |
| Месяцы   | 12   | 24 | 36 | 48 | 60 | 72 | 84  | 96  |  |   |
| Мили x 1 000                                       | 10   | 20 | 30 | 40 | 50 | 60 | 70  | 80  |  |   |
| Км x 1 000   | 15   | 30 | 45 | 60 | 75 | 90 | 105 | 120 |  |   |
| Топливный фильтр *6                                |  | I  |    | R  |    | I  |     | R   |  |   |
| Топливные трубопроводы, гибкие шланги и соединения |  |    |    |    |    |    |     |     |  | I |
| Система охлаждения                                 | Проверку уровня охлаждающей жидкости и наличие ее утечек следует проводить ежедневно   |    |    |    |    |    |     |     |  |   |
|  | Первую проверку выполнить через 60 000 км (40 000 миль) или через 48 месяцев, затем производить проверку через каждые 30 000 км (20 000 миль) или 24 месяцев |    |    |    |    |    |     |     |  |   |
| Жидкость системы охлаждения *7                     | Первая замена через 195 000 км (120 000 миль) или через 10 лет: После этого, заменять каждые 45 000 км (30 000 миль) или через 24 месяцев *8                 |    |    |    |    |    |     |     |  |   |
| Все электрические системы                          |  | I  |    | I  |    | I  |     | I   |  | I |

I : Проверить, после чего, при необходимости, отрегулировать, отремонтировать, очистить или заменить.

R: Установить на место или заменить

\*6 : Топливный фильтр считается компонентом, не требующим технического обслуживания, но все же рекомендуется периодически его проверять. График технического обслуживания зависит от качества используемого топлива. При возникновении серьезных проблем, таких как блокирование потока топлива, вибрация, потеря мощности, проблемы с запуском двигателя и т. п., топливный фильтр необходимо немедленно заменить, независимо от графика технического обслуживания. Для получения дополнительной информации рекомендуем обратиться к авторизованному дилеру HYUNDAI.

\*7 : При добавлении охлаждающей жидкости следует использовать только деионизированную или мягкую воду. Запрещается добавлять жесткую воду в оригинальную охлаждающую жидкость. Ошибки при смешивании охлаждающей жидкости могут привести к серьезной неисправности или повреждению двигателя.

\*8 : Для вашего удобства замена может быть произведена до завершения указанного интервала при проведении технического обслуживания других узлов.

## ГРАФИК ТЕХНИЧЕСКОГО ОБСЛУЖИВАНИЯ ПРИ ЭКСПЛУАТАЦИИ В ОБЫЧНЫХ УСЛОВИЯХ (ПРОДОЛЖЕНИЕ) - БЕНЗИНОВЫЙ ДВИГАТЕЛЬ (КРОМЕ СТРАН ЕВРОПЫ)

| ПОЗИЦИЯ<br>ОБСЛУЖИВАНИЯ                                    | Периодичность технического обслуживания                                   |    |    |    |    |    |    |     |     |   |   |
|--|---|----|----|----|----|----|----|-----|-----|---|---|
|  | Количество месяцев или пробег, в зависимости от того, что наступит раньше |    |    |    |    |    |    |     |     |   |   |
|  | Месяцы  | 12 | 24 | 36 | 48 | 60 | 72 | 84  | 96  |   |   |
|  | Мили x 1 000  | 10 | 20 | 30 | 40 | 50 | 60 | 70  | 80  |   |   |
|  | Км x 1 000  | 15 | 30 | 45 | 60 | 75 | 90 | 105 | 120 |   |   |
| Состояние аккумуляторной батареи                           |   | I  | I  | I  | I  | I  | I  | I   | I   | I | I |
| Трубопроводы тормозной системы, гибкие шланги и соединения |   | I  | I  | I  | I  | I  | I  | I   | I   | I | I |
| Педали тормоза   |   |    | I  |    | I  |    | I  |     | I   |   | I |
| Стояночный тормоз  |   |    | I  |    | I  |    | I  |     | I   |   | I |
| Тормозная жидкость   |   | I  | I  | R  | I  | I  | R  | I   | I   | I | I |
| Дисковые тормоза и тормозные колодки                       |   | I  | I  | I  | I  | I  | I  | I   | I   | I | I |
| Зубчатая рейка, привод и чехлы рулевого механизма          |   | I  | I  | I  | I  | I  | I  | I   | I   | I | I |
| Приводной вал и пылезащитные чехлы                         |   |    |    |    |    |    |    |     |     |   |   |
| Шины (давление и износ протектора)                         |   | I  | I  | I  | I  | I  | I  | I   | I   | I | I |
| Шаровые пальцы передней подвески                           |   | I  | I  | I  | I  | I  | I  | I   | I   | I | I |
| Болты и гайки шасси и кузова                               |   | I  | I  | I  | I  | I  | I  | I   | I   | I | I |
| Хладагент кондиционера воздуха (при наличии)               |   | I  | I  | I  | I  | I  | I  | I   | I   | I | I |
| Компрессор кондиционера воздуха (при наличии)              |   | I  | I  | I  | I  | I  | I  | I   | I   | I | I |

I : Проверить, после чего, при необходимости, отрегулировать, отремонтировать, очистить или заменить.

R: Установить на место или заменить

## ГРАФИК ТЕХНИЧЕСКОГО ОБСЛУЖИВАНИЯ ПРИ ЭКСПЛУАТАЦИИ В ОБЫЧНЫХ УСЛОВИЯХ (ПРОДОЛЖЕНИЕ) - БЕНЗИНОВЫЙ ДВИГАТЕЛЬ (КРОМЕ СТРАН ЕВРОПЫ)

| ПЕРИОДИЧНОСТЬ<br>ТЕХНИЧЕСКОГО<br>ОБСЛУЖИВАНИЯ                      | Количество месяцев или пробег, в зависимости от того, что наступит<br>раньше |                                    |    |    |    |    |    |     |     |   |   |   |   |
|--|--|------------------------------------|----|----|----|----|----|-----|-----|---|---|---|---|
|  | Месяцы   | 12                                 | 24 | 36 | 48 | 60 | 72 | 84  | 96  |   |   |   |   |
| Позиция<br>обслуживания  | Мили x 1 000   | 10                                 | 20 | 30 | 40 | 50 | 60 | 70  | 80  |   |   |   |   |
|  | Км x 1 000   | 15                                 | 30 | 45 | 60 | 75 | 90 | 105 | 120 |   |   |   |   |
| Воздушный фильтр системы управления микроклиматом<br>(при наличии) |  | R                                  | R  | R  | R  | R  | R  | R   | R   | R | R | R | R |
| Жидкость для АКПП  |  | Не требует проверки и обслуживания |    |    |    |    |    |     |     |   |   |   |   |
| Система выпуска отработавших газов                                 |  |                                    | I  |    | I  |    | I  |     | I   |   |   |   | I |
| Система ERA-GLONASS (при наличии)                                  |  | I                                  | I  | I  | I  | I  | I  | I   | I   | I | I | I | I |
| Батарея системы ERA-GLONASS (при наличии)                          |  | Замена через каждые 3 года         |    |    |    |    |    |     |     |   |   |   |   |

I : Проверить, после чего, при необходимости, отрегулировать, отремонтировать, очистить или заменить.

R: Установить на место или заменить



## ТЕХНИЧЕСКОЕ ОБСЛУЖИВАНИЕ ПРИ ТЯЖЕЛЫХ УСЛОВИЯХ ЭКСПЛУАТАЦИИ И МАЛОМ ПРОБЕГЕ – БЕНЗИНОВЫЙ ДВИГАТЕЛЬ (ЗА ИСКЛЮЧЕНИЕМ ЕВРОПЫ)

Ниже приведен перечень позиций, требующих более частого технического обслуживания при тяжелых условиях эксплуатации автомобиля.

В ниже расположенной таблице указана соответствующая периодичность технического обслуживания.

R : Заменить

I : Проверить, после чего, при необходимости, отрегулировать, отремонтировать, очистить или заменить.

| Позиция обслуживания                              | Операция технического обслуживания                                   | Периодичность технического обслуживания                          | Условия эксплуатации            |
|---|--|--|---------------------------------|
| Моторное масло и масляный фильтр                  | Для Ближнего Востока, а также Центральной и Южной Америки            | Замена через каждые 5 000 км (3 100 миль) или 6 месяцев          | A, B, C, D, E, F, G, H, I, K, L |
|   | За исключением Ближнего Востока, а также Центральной и Южной Америки | Замена через каждые 7 500 км (4 650 миль) или 6 месяцев          |                                 |
| Фильтрующий элемент воздушного фильтра            | R  | Производите замену чаще, если этого требуют условия эксплуатации | C, E                            |
| Свечи зажигания                                   | R  | Производите замену чаще, если этого требуют условия эксплуатации | A, B, H, I, K                   |
| Зубчатая рейка, привод и чехлы рулевого механизма | I  | Производите замену чаще, если этого требуют условия эксплуатации | C, D, E, F, G                   |
| Шаровые пальцы передней подвески                  | I  | Производите замену чаще, если этого требуют условия эксплуатации | C, D, E, F, G                   |

| Позиция обслуживания  | Операция технического обслуживания | Периодичность технического обслуживания                            | Условия эксплуатации   |
|---|------------------------------------|--|------------------------|
| Дисковые тормоза, тормозные колодки, суппорты и диски           | I                                  | Производите проверки чаще, если этого требуют условия эксплуатации | C, D, E, G, H          |
| Стояночный тормоз   | I                                  | Производите проверки чаще, если этого требуют условия эксплуатации | C, D, G, H             |
| Валы привода колес и чехлы                                      | I                                  | Производите проверки чаще, если этого требуют условия эксплуатации | C, D, E, F, G, H, I    |
| Жидкость для АКПП (при наличии)                                 | R                                  | Через каждые 100 000 км (62 000 миль)                              | A, C, E, F, G, H, I, K |
| Воздушный фильтр системы управления микроклиматом (при наличии) | R                                  | Производите замену чаще, если этого требуют условия эксплуатации   | C, E                   |
| Система ERA-GLONASS (при наличии)                               | I                                  | Проверять через каждые 7 500 км (4 650 миль) или 6 месяцев         | A, K                   |

### Тяжелые условия эксплуатации

- A :** Многократные поездки на короткие расстояния менее 8 км (5 миль) при нормальной температуре окружающей среды или менее, чем на 16 км (10 миль) при температуре ниже нуля
- B :** Длительная работа двигателя на холостом ходу или движение с малой скоростью на дальние расстояния
- C :** Движение по неровной, запыленной, загрязненной дороге, дороге без покрытия или дороге, покрытой гравием или солью
- D :** Движение по местности, где используется соль или другие коррозионные материалы, или движение в очень холодную погоду
- E :** Движение в условиях попадания в двигатель песка или пыли
- F :** Движение по загруженным дорогам
- G :** Частое движение в гору, с горы или по горным дорогам
- H :** Буксировка прицепа или использование жилого автоприцепа или багажника на крыше
- I :** Использование в качестве патрульного автомобиля, такси, коммерческого автомобиля или буксира
- J :** Движение со скоростью выше 170 км/ч (106 миль/ч)
- K :** Езда в условиях движения с частыми остановками
- L :** Использование моторного масла, не рекомендованного производителем (частично синтетического, минерального типа, низкосортного и т. д.)

## ПОЗИЦИИ ПЕРИОДИЧЕСКОГО ТЕХНИЧЕСКОГО ОБСЛУЖИВАНИЯ

### Моторное масло и масляный фильтр двигателя

Моторное масло и масляный фильтр двигателя следует менять с периодичностью, указанной в графике технического обслуживания. При эксплуатации автомобиля в тяжелых условиях замену необходимо производить чаще.

### Приводные ремни

Проверьте все приводные ремни на наличие порезов, трещин, повышенного износа или загрязнения маслом и замените их в случае необходимости. Следует периодически проверять натяжение приводных ремней и регулировать его в случае необходимости.

### ВНИМАНИЕ

При проверке ремня ключ зажигания должен быть установлен в положение LOCK (блокирование), OFF (выключено) или ACC (вспомогательное оборудование).

### Фильтрующий элемент топливного фильтра (За исключением Европы)

Забитый грязью топливный фильтр может быть причиной ограничения скорости, на которой возможно движение автомобиля, отказа системы снижения токсичности и плохого запуска двигателя. Если в топливном баке накапливается избыточное количество посторонних веществ, то может потребоваться более частая замена топливного фильтра.

После установки нового фильтра дайте двигателю поработать несколько минут и проверьте отсутствие течи в местах соединений. Для замены топливного фильтра рекомендуем обращаться к авторизованному дилеру HYUNDAI.

### Фильтрующий элемент топливного фильтра (Для Европы)

На транспортных средствах с бензиновым двигателем используется встроенный в топливный бак фильтр, рассчитанный на весь срок службы транспортного средства. Регулярное техническое обслуживание или замена не требуются, однако качество используемого топлива может оказать воздействие на частоту необходимого технического обслуживания. При наличии любых связанных с топливом проблем, таких как ограниченная подача топлива, помпаж, потеря мощности, трудный запуск и т. п., следует немедленно заменить топливный фильтр.

### Топливные трубопроводы, гибкие шланги и соединения

Проверьте топливные трубопроводы, шланги подачи топлива и соединения на предмет наличия утечек и повреждений. Для замены топливных трубок, топливных шлангов и разъемов рекомендуем обращаться к авторизованному дилеру HYUNDAI.

### Шланг вентиляции и крышка заливной горловины топливного бака

Состояние шланга вентиляции топливного бака и крышки его заливной горловины следует проверять с периодичностью, указанной в графике технического обслуживания. Убедитесь в том, что замена шланга вентиляции топливного бака или крышки его заливной горловины произведена должным образом.

### Воздушный фильтр

Замену воздушного фильтра рекомендуется выполнять у официального дилера HYUNDAI.

### Свечи зажигания

Убедитесь в том, что тепловые характеристики установленных свечей зажигания соответствуют заданным требованиям.



### ОСТОРОЖНО

**Не стоит производить отключение и проверку свеч зажигания на горячем двигателе. Это может стать причиной ожога.**

### Система охлаждения

Проверьте элементы системы охлаждения двигателя, такие как радиатор, расширительный бачок, гибкие шланги и места соединений, на отсутствие утечек и повреждений. Замените все поврежденные детали.

## Жидкость системы охлаждения

Замена охлаждающей жидкости должна производиться с периодичностью, указанной в графике технического обслуживания.

## Жидкость для АКПП

При нормальной эксплуатации жидкость для АКПП проверять не требуется.

Для замены жидкости АКПП рекомендуется обращаться к официальному дилеру HYUNDAI в соответствии с графиком технического обслуживания.

## Информация

Новая жидкость автоматической коробки передач имеет красный цвет.

По мере эксплуатации транспортного средства жидкость постепенно темнеет.

Это считается нормальным. Не следует производить замену жидкости из-за изменения ее цвета.

### К СВЕДЕНИЮ

Использование жидкости, не указанной среди рекомендованных, может привести к сбою в работе и к неисправности коробки передач.

Для АКПП следует использовать только специально предназначенные для них жидкости. (См. пункт «Рекомендованные масла и объемы» в разделе 2.)

## Трубопроводы и гибкие шланги тормозной системы

Внешним осмотром проверьте правильность установки, отсутствие потертостей, трещин, износа и любых утечек. Немедленно замените все поврежденные или изношенные детали.

## Тормозная жидкость

Проверьте уровень тормозной жидкости в соответствующем бачке. Уровень должен находиться между метками MIN (минимум) и MAX (максимум) на стенке бачка. Используйте только гидравлическую тормозную жидкость, соответствующую спецификации DOT 4.

## Стояночный тормоз

Проверить систему стояночного тормоза.

## Дисковые тормоза, тормозные колодки, суппорты и диски

Проверьте тормозные колодки на отсутствие повышенного износа, диски - на отсутствие биения и износа, суппорты - на отсутствие утечки тормозной жидкости.

Более подробную информацию о проверке предельного износа фрикционных накладок можно получить на веб-сайте HYUNDAI.

[\(<http://service.hyundai-motor.com>\)](http://service.hyundai-motor.com)

### **Болты крепления подвески**

Проверьте узлы крепления элементов подвески на отсутствие ослабления затяжки болтов или повреждений. Затяните резьбовые соединения с указанным моментом затяжки.

### **Картер, привод и чехлы рулевого механизма / шаровая опора нижнего рычага**

Остановите автомобиль, выключите двигатель и проверьте отсутствие излишнего люфта рулевого колеса.

Проверьте рулевой привод на отсутствие деформаций и повреждений. Проверьте состояние защитных чехлов и шаровых опор на отсутствие износа, трещин или повреждений. Замените все поврежденные детали.

### **Валы привода колес и чехлы**

Проверьте валы привода колес, чехлы и хомуты на отсутствие трещин, износа или повреждений. Замените все поврежденные детали и восстановите набивку узлов консистентной смазкой в случае необходимости.

### **Хладагент системы кондиционирования/ Компрессор кондиционера воздуха**

Проверьте магистрали кондиционера и места соединений на отсутствие утечек и повреждений.

## СИСТЕМА СМАЗКИ ДВИГАТЕЛЯ

### Проверка уровня моторного масла

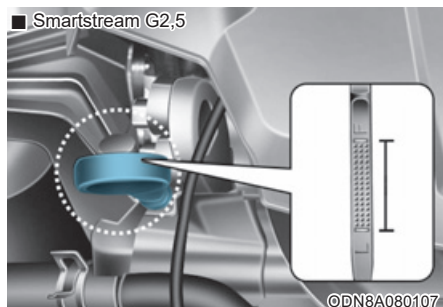

1. Убедитесь, что автомобиль установлен на горизонтальной поверхности.
2. Запустите двигатель и дайте ему прогреться до нормальной рабочей температуры.
3. Остановите двигатель и подождите несколько минут (приблизительно 15 минут для двигателей Smartstream, приблизительно 5 минут для остальных двигателей), чтобы масло стекло в масляный поддон.
4. Извлеките щуп, вытрите начисто и повторно вставьте до упора.

### ОСТОРОЖНО

#### Шланг радиатора

Проявляйте максимальную осторожность во избежание прикосновения к патрубку радиатора во время долива масла или проверки уровня масла в двигателе, поскольку он может быть нагрет до температуры, способной вызвать ожог.

5. Повторно извлеките щуп и проверьте уровень. Уровень должен находиться между метками «F(ПОЛНЫЙ)» и «L(НИЗКИЙ)».

### **К СВЕДЕНИЮ**

- Не заливайте избыточное количество моторного масла. Это может привести к повреждению двигателя.
- Добавляя или меняя моторное масло следите за тем, чтобы оно не проливалось. Если моторное масло попало в моторный отсек сразу же вытрите его.
- Протирать указатель уровня масла следует чистой ветошью. Его загрязнение может стать причиной повреждения двигателя.

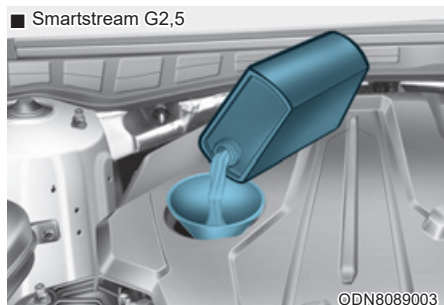
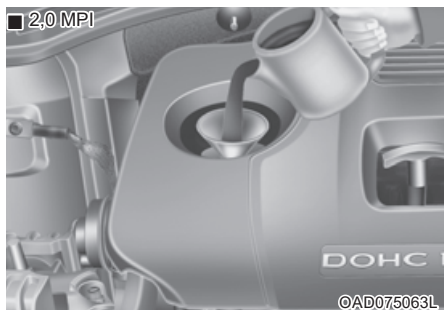

Если он находится вблизи метки «L (НИЗКИЙ)», долейте такое количество масла, чтобы уровень поднялся до метки «F (ПОЛНЫЙ)».

**Не заливайте избыточное количество масла. Для предотвращения разлива масла на элементы двигателя используйте воронку.**

*Используйте только рекомендуемые марки моторных масел. (См. раздел «Рекомендованные масла и объемы» в главе 2.)*

## Замена моторного масла и фильтра



Для замены моторного масла и масляного фильтра рекомендуем обращаться к авторизованному дилеру HYUNDAI.

### ОСТОРОЖНО

**При продолжительном контакте с кожей отработанное моторное масло может вызвать раздражение или рак кожи. Отработанное моторное масло содержит химические вещества, которые вызывали у лабораторных животных заболевание раком. Чтобы предохранить кожу, тщательно мойте руки с мылом в теплой воде сразу после работы с отработанным маслом.**



## ЖИДКОСТЬ СИСТЕМЫ ОХЛАЖДЕНИЯ

В систему охлаждения высокого давления входит бачок, заполненный всепогодной охлаждающей жидкостью с низкой температурой замерзания. Охлаждающая жидкость заливается в бачок на заводе-изготовителе.

Проверяйте степень защиты от замерзания и уровень охлаждающей жидкости не реже одного раза в год, перед началом зимнего сезона или перед поездкой в районы с холодным климатом.

### К СВЕДЕНИЮ

- Если двигатель перегрелся в результате низкого уровня охлаждающей жидкости, при быстром добавлении большого количества охлаждающей жидкости в двигателе могут образоваться трещины. Для предотвращения повреждения охлаждающую жидкость следует добавлять медленно небольшими порциями.
- Недопустимо запускать двигатель без охлаждающей жидкости. Это может привести к неисправности водяного насоса и к заклиниванию двигателя.

### Проверка уровня охлаждающей жидкости двигателя

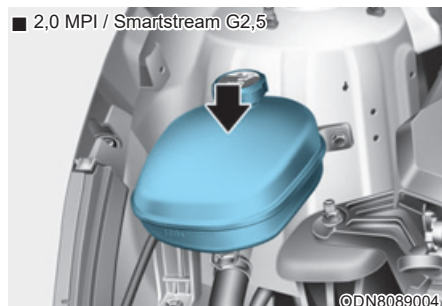

### ОСТОРОЖНО



Снятие крышки радиатора/Крышка Резервуар для охлаждающей жидкости двигателя

- Не следует открывать крышку радиатора/Крышка Резервуар для охлаждающей жидкости двигателя при работающем или горячем двигателе. Это может привести к повреждению системы охлаждения и двигателя, а также может стать причиной тяжелых травм в результате выброса горячей охлаждающей жидкости или пара.

- Выключите двигатель и дождитесь, пока он остынет. Снимая крышку радиатора/Крышка Резервуар для охлаждающей жидкости двигателя, проявляйте особую осторожность. Оберните крышку толстой тканью и медленно поверните ее против часовой стрелки до первого упора. Отойдите в сторону, пока будет происходить стравливание давления в системе охлаждения. Убедившись, что давление сброшено, нажмите на крышку радиатора, используя толстую ткань, и, продолжая вращение против часовой стрелки, снимите крышку.
- Даже если двигатель выключен, не снимайте крышку радиатора/Крышка Резервуар для охлаждающей жидкости двигателя или сливную пробку, пока двигатель и радиатор не остынут. До этого момента горячая охлаждающая жидкость и пар, выходящие под давлением, могут привести к серьезной травме.

## ОСТОРОЖНО



Электродвигатель (вентилятора охлаждения) регулирует температуру охлаждения двигателя, давление хладагента и скорость автомобиля. Он может иногда работать даже с неработающим двигателем. Будьте крайне внимательны, работая около лопастей вентилятора охлаждения, вращающиеся лопасти вентилятора могут нанести травму. По мере снижения температуры двигателя, электродвигатель автоматически отключается. Это нормально. Электродвигатель (вентилятора охлаждения) может работать до тех пор, пока не будет отсоединен отрицательный кабель аккумулятора.

Проверьте состояние всех шлангов систем охлаждения и обогрева, а также их соединения. Замените все изношенные или имеющие вздутия шланги.

Уровень охлаждающей жидкости должен находиться между отметками «L (НИЗКИЙ)» и «F (ПОЛНЫЙ)» на стенке расширительного бачка при холодном двигателе.

Если уровень охлаждающей жидкости низкий, добавьте дистиллированной (деионизированной) воды.

Доведите уровень до метки «F (ПОЛНЫЙ)», но не заливайте избыточное количество жидкости.

Если пополнение приходится проводить часто, рекомендуем обратиться к авторизованному дилеру HYUNDAI для проверки системы.

## ОСТОРОЖНО

После добавления охлаждающей жидкости следует убедиться, что крышка резервуара закрыта надлежащим образом. В ином случае во время движения возможен перегрев двигателя.

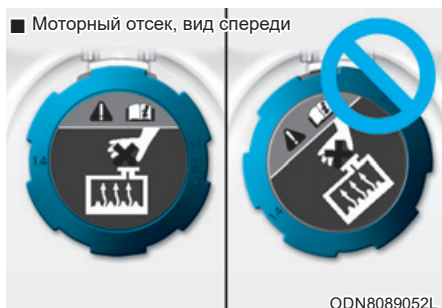

1. Убедитесь, что этикетка на крышке резервуара для охлаждающей жидкости направлена вперед.

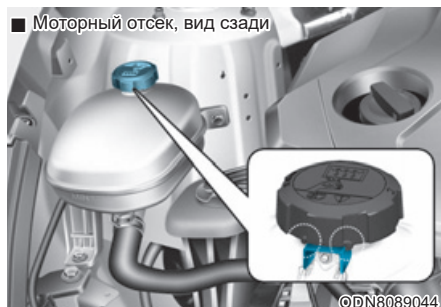

2. Убедитесь, чтобы маленькие выступы внутри пробки для заливки охлаждающей жидкости были надежно зафиксированы по месту.

## *Рекомендуемая жидкость системы охлаждения*

- При добавлении охлаждающей жидкости используйте только дистиллированную (деионизированную) воду для автомобиля, и никогда не смешивайте жесткую воду с охлаждающей жидкостью, добавленной на заводе. Ненадлежащая смесь охлаждающей жидкости может привести к серьезной неисправности или повреждению двигателя.
- Двигатель автомобиля содержит алюминиевые детали и требует защиты с помощью охлаждающей жидкости на основе этиленгликоля с фосфатами для предотвращения коррозии и замерзания.
- ЗАПРЕЩАЕТСЯ использовать метиловый и этиловый спирты, а также добавлять их в рекомендуемые охлаждающие жидкости.

- Не следует использовать растворы, в которых содержится более 60% или менее 35% антифриза, поскольку они обладают пониженной эффективностью.

Процентное содержание компонентов смеси приведено в следующей таблице.

| Температура окружающего воздуха | Процентное содержание компонентов смеси (объем) |      |
|---------------------------------|---|------|
|                                 | Антифриз  | Вода |
| -15°C (5°F)                     | 35  | 65   |
| -25°C (-13°F)                   | 40  | 60   |
| -35°C (-31°F)                   | 50  | 50   |
| -45°C (-49°F)                   | 60  | 40   |

## Информация

В случае возникновения сомнений в отношении пропорций смешивания проще всего мешать 50 % воды и 50 % антифриза, так как каждой жидкости будет поровну. Такой вариант подходит практически для любого температурного диапазона - от -31°F и выше.

## Замена охлаждающей жидкости двигателя

Для замены охлаждающей жидкости рекомендуем обращаться к авторизованному дилеру HYUNDAI.

### К СВЕДЕНИЮ

Оберните горловину радиатора толстой тканью перед тем, как залить охладитель, с целью предотвратить перелив охладителя через горловину и попадание его в другие части двигателя, в частности, в генератор.



### ОСТОРОЖНО

Не заливайте охлаждающую жидкость двигателя или антифриз в резервуар жидкости стеклоомывателя.

Охлаждающая жидкость двигателя может повредить краску или обшивку кузова, а также значительно снизить видимость при попадании на ветровое стекло, что может привести к потере управления автомобилем.

## ТОРМОЗНАЯ ЖИДКОСТЬ

### Проверка уровня тормозной жидкости

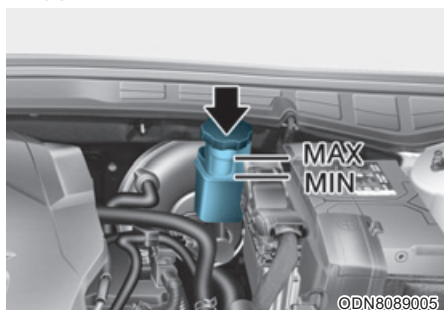

Периодически проверяйте уровень жидкости в бачке. Уровень должен быть между отметками MIN (Минимум) и MAX (Максимум) на боковой поверхности бачка.

Перед снятием крышки бачка и добавлением тормозной жидкости тщательно очистите зону вокруг крышки бачка для предотвращения загрязнения тормозной жидкости/ жидкости для сцепления.

Если уровень низкий, добавьте жидкость до уровня MAX (Максимум). По мере увеличения пробега автомобиля уровень жидкости снижается.

Это нормальное состояние, связанное с износом тормозных накладок. Если уровень жидкости чрезмерно низкий, рекомендуется обратиться к официальному дилеру HYUNDAI для проверки системы тормозов/сцепления.

### **i** Информация

Используйте только рекомендованную тормозную жидкость. См. раздел «Рекомендованные масла и объемы» в главе 2.

### **i** Информация

Перед заменой крышки заливной горловины тормоза внимательно прочтите предупреждение на крышке.

### **i** Информация

Перед снятием очистите крышку заливной горловины. Используйте только тормозную жидкость DOT4 из герметично закрытого контейнера.

### **!** ОСТОРОЖНО

Если в тормозную систему требуется часто добавлять жидкость, это может указывать на утечку в тормозной системе. Для проверки транспортного средства рекомендуется обратиться к официальному дилеру HYUNDAI.

## ОСТОРОЖНО

Должны быть приняты меры для предотвращения попадания тормозной жидкости в глаза. При попадании тормозной жидкости их следует промывать чистой водой не менее 15 минут и немедленно обратиться за медицинской помощью.

### К СВЕДЕНИЮ

- Недопустим контакт тормозной жидкости с лакокрасочным покрытием кузова, поскольку оно может быть повреждено.
- Недопустимо использовать тормозную жидкость, которая в течение длительного времени находилась в контакте с открытым воздухом, так как в этом случае нельзя гарантировать ее качество. Жидкость должна быть надлежащим образом утилизирована.
- Должен использоваться надлежащий тип жидкости. Попадание нескольких капель масла на минеральной основе, такого как моторное масло, в тормозную систему может стать причиной повреждения деталей системы.
- Для обеспечения максимальной тормозной способности и сохранения оптимальных рабочих характеристик систем ABS и ESC рекомендуется использовать соответствующую техническим условиям оригинальную тормозную жидкость. (Стандарт: SAE J1704 DOT-4 LV, ISO4925 CLASS-6 и FMVSS 116 DOT-4)

## ЖИДКОСТЬ ОМЫВАТЕЛЯ ВЕТРОВОГО СТЕКЛА

### Проверка уровня жидкости в бачке омывателя ветрового стекла

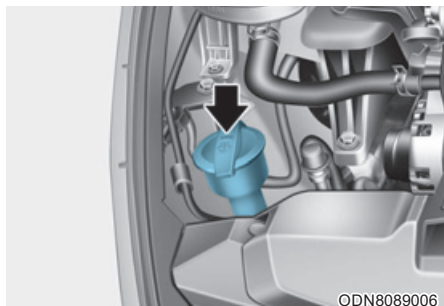

Проверьте уровень жидкости в бачке омывателя и долейте жидкость, если необходимо. При отсутствии специального раствора можно использовать чистую воду. Однако в районах с холодным климатом следует использовать незамерзающие моющие растворы.



### ОСТОРОЖНО

Во избежание серьезных травм или смерти, соблюдайте следующие меры предосторожности при использовании жидкости стеклоомывателя:

- Не заливайте охлаждающую жидкость двигателя или антифриз в резервуар жидкости стеклоомывателя. Охлаждающая жидкость двигателя может повредить краску или обшивку кузова, а также значительно снизить видимость при попадании на ветровое стекло, что может привести к потере управления автомобилем.
- Избегайте попадания открытого огня или искр на жидкость стеклоомывателя или на резервуар для жидкости стеклоомывателя. Жидкость стеклоомывателя может содержать спирт и может быть легковоспламеняющейся.
- Не пейте жидкость стеклоомывателя и избегайте контакта с кожей. Жидкость стеклоомывателя ядовита для людей и животных.
- Держите омывающей жидкости подальше от детей и животных.

## СТОЯНОЧНЫЙ ТОРМОЗ (ПРИ НАЛИЧИИ)

### Проверка стояночного тормоза

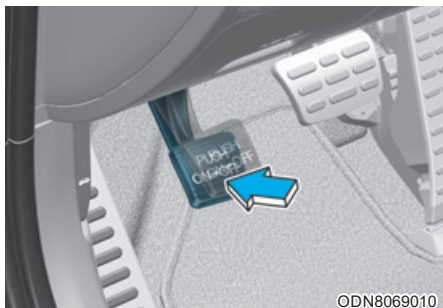

Убедитесь, что ход педали стояночного тормоза при нажатии на нее с усилием 20 кг (44 фунта, 196 Н) находится в пределах указанных в технических характеристиках автомобиля значений. Кроме того, стояночный тормоз должен независимо от других устройств надежно удерживать автомобиль на достаточно крутом склоне.

Если ход отличается от требуемого, рекомендуем обратиться к авторизованному дилеру HYUNDAI для проверки системы.

**Ход педали: 3 щелчков**



## ВОЗДУШНЫЙ ФИЛЬТР

### Замена фильтра

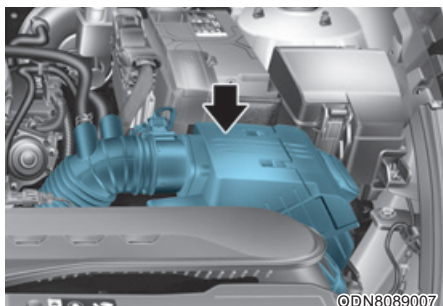

Воздушный фильтр для проверки можно очистить сжатым воздухом.

Не пытайтесь промывать или прополаскивать его, так как это приведет к повреждению фильтра.

В случае сильного загрязнения воздушный фильтр нужно заменить.

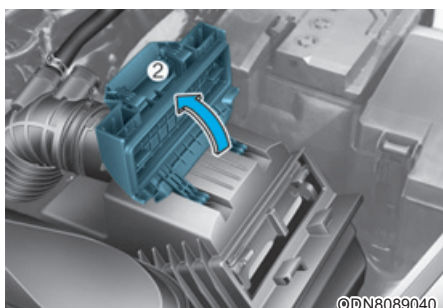
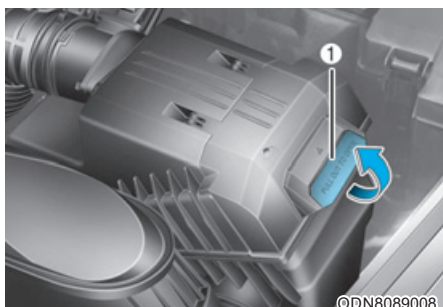
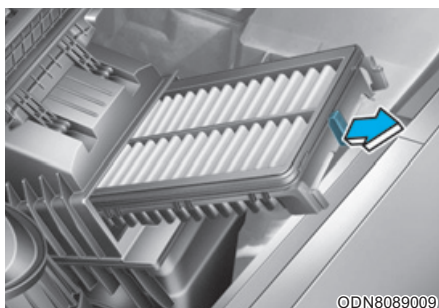
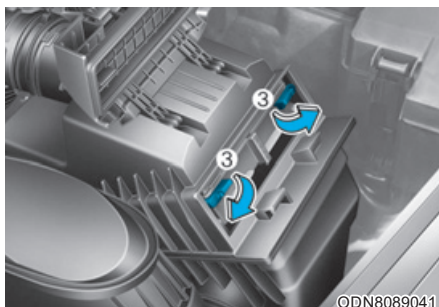

1. Потянуть вверх рычаг (1) на крышке воздушного фильтра и отпустить фиксатор.
2. Снять крышку воздушного фильтра (2).
3. Повернуть фиксирующий рычаг (3) на фильтре и ослабить фиксацию.
4. Замените воздушный фильтр.
5. Выполнить сборку в обратной последовательности.

## **i** Информация

Если автомобиль эксплуатируется в чрезмерно запыленных или песчаных регионах, заменяйте элемент чаще, чем в рекомендованные интервалы (см. пункт “Техническое обслуживание при тяжелых условиях эксплуатации” в этой главе).

### **К СВЕДЕНИЮ**

- Не эксплуатируйте автомобиль без воздушного фильтра, это приведет к повышенному износу двигателя.
- При снятии фильтрующего элемента воздушного фильтра следите за тем, чтобы пыль или грязь не попадали во впускную магистраль, поскольку это может привести к повреждению двигателя.
- Используйте оригинальные детали HYUNDAI или подходящий для автомобиля эквивалент. Использование деталей неподходящего качества может привести к повреждению двигателя.

## ВОЗДУШНЫЙ ФИЛЬТР СИСТЕМЫ УПРАВЛЕНИЯ МИКРОКЛИМАТОМ

### Состояния фильтра

Воздушный фильтр системы климат-контроля нужно заменять согласно графику обслуживания. В случае продолжительной эксплуатации автомобиля в городах с сильно загрязненным воздухом или на запыленных неровных дорогах осмотры и замены необходимо проводить чаще. При замене воздушного фильтра системы климат-контроля следует придерживаться следующей процедуры и соблюдать осторожность, чтобы не повредить другие компоненты.

Заменяйте фильтр в соответствии с графиком технического обслуживания.

### Замена фильтра

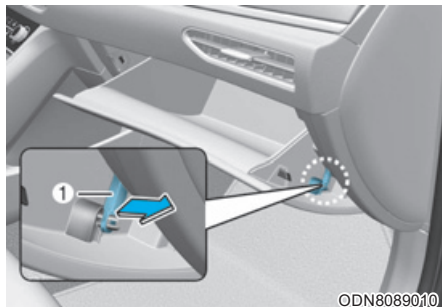

1. Демонтировать упор (1).

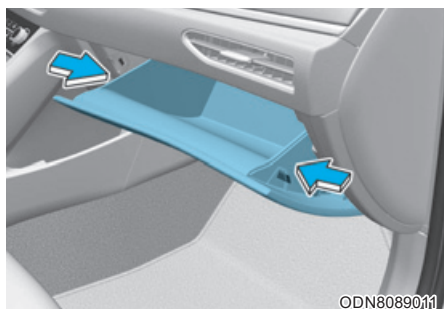

2. Надавить на вещевой ящик с обеих сторон, как показано на рисунке. Это позволит извлечь стопорные штифты вещевого ящика из мест фиксации.

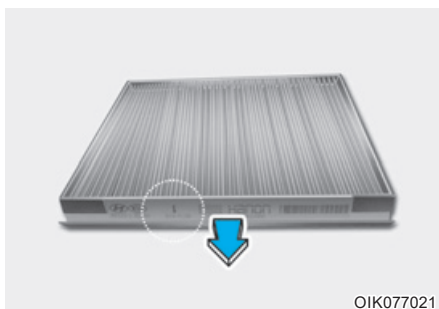

4. Замените воздушный фильтр системы управления микроклиматом.  
5. Установка выполняется в порядке, обратном разборке.



3. Демонтировать корпус воздушного фильтра климатической установки, нажимая на фиксатор с правой стороны крышки.

#### К СВЕДЕНИЮ

Установить новый фильтр климатической установки в соответствующем направлении, стрелка указания направления потока должна (↓) быть направлена вниз, иначе вероятен повышенный шум при работе системы и эффективность работы фильтра будет снижена.

## ЩЕТКИ СТЕКЛООЧИСТИТЕЛЯ

### Проверка состояния щеток

Загрязнение лобового стекла или щеток стеклоочистителя посторонними веществами может снизить эффективность работы стеклоочистителя.

Обычными источниками загрязнения являются насекомые, сок деревьев и горячий воск, используемый в некоторых коммерческих автомобильных мойках. Если щетки плохо очищают стекло, вымойте стекло и щетки качественным моющим средством или нейтральным чистящим средством, после чего тщательно ополосните чистой водой.

### К СВЕДЕНИЮ

В целях избежания повреждений рычага стеклоочистителя и прочих деталей не пытайтесь:

- Использовать бензин, керосин, органические растворители и другие растворители.
- П е р е м е щ а т ь стеклоочистители вручную.
- Использовать щетки стеклоочистителя от других производителей.

### **i** Информация

Известно, что горячий промышленный воск, который наносится в автоматических автомобильных мойках, осложняет очистку лобового стекла.

### Замена щеток

Если стеклоочистители не очищают стекло должным образом, это может означать, что щетки изношены или повреждены, и их необходимо заменить.



### ВНИМАНИЕ

**Не допускайте падения рычага стеклоочистителя на ветровое стекло, поскольку он может выбить кусок стекла или расколоть стекло.**

### Положение обслуживания переднего стеклоочистителя

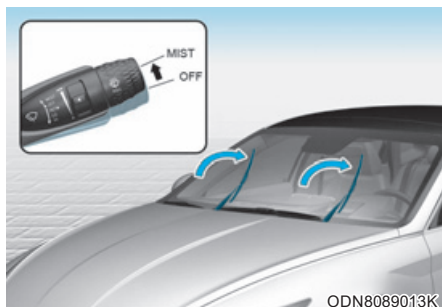

Данный автомобиль имеет дизайн со «скрытыми» стеклоочистителями, что означает, что они не могут быть подняты из нижнего положения.

1. В течение 20 секунд после остановки двигателя поднять и удерживать рычаг переключателя стеклоочистителя в положении «MIST» (нефиксированное положение) (или вниз в положение  $\vee$ ) приблизительно 2 секунды, пока стеклоочистители не поднимутся в верхнее положение.

2. Теперь можно приподнять стеклоочистители от ветрового стекла.
3. Осторожно установите стеклоочистители обратно на ветровое стекло.
4. Переведите стеклоочистители в любое рабочее состояние, чтобы вернуть их в нижнее положение.

### Замена щеток стеклоочистителя (Тип А)

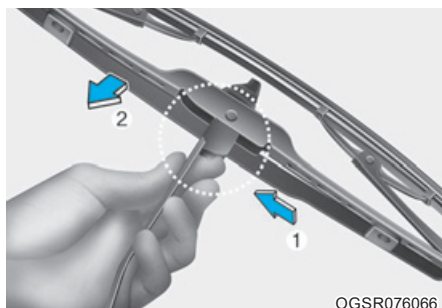
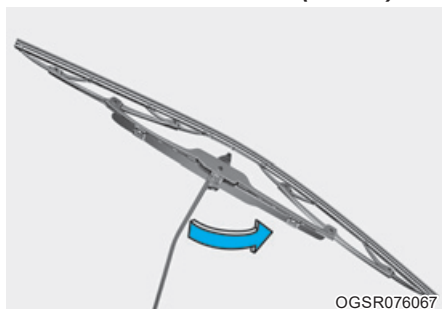

1. Поднять зажим щетки стеклоочистителя. Затем поднимите щетку стеклоочистителя.
2. Нажимая на фиксатор (1), опустите щетку стеклоочистителя (2).

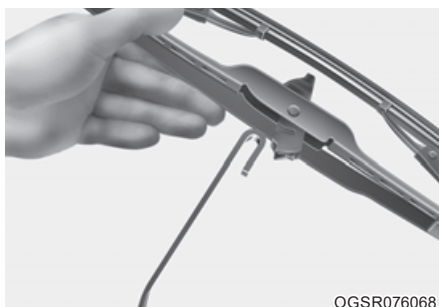

3. Снимите щетку с рычага стеклоочистителя.
4. Установите новый узел щетки стеклоочистителя в порядке, обратном снятию.
5. Верните рычаг стеклоочистителя на ветровое стекло.

## Замена щеток стеклоочистителя (Тип В)

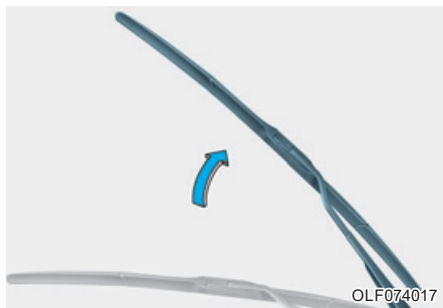

1. Поднимите рычаг стеклоочистителя.

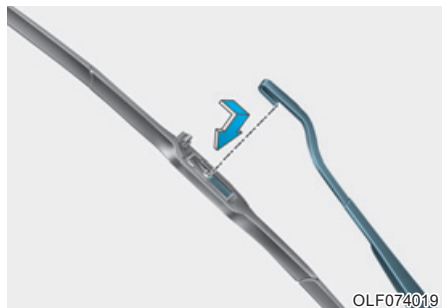

3. Установите новую щетку в сборе.  
4. Верните рычаг стеклоочистителя на ветровое стекло.

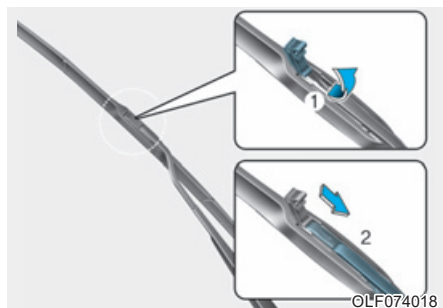

2. Поднять зажим щетки стеклоочистителя. Потяните щетку в сборе и снимите ее.

## АККУМУЛЯТОРНАЯ БАТАРЕЯ

### Рекомендации по обращению с аккумуляторной батареей

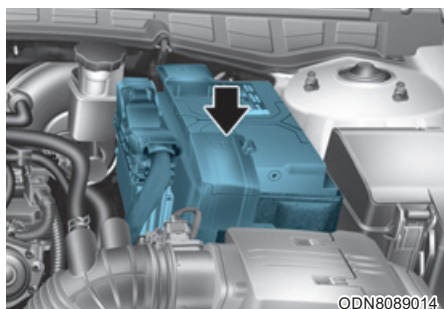

- Следите за тем, чтобы аккумуляторная батарея была надежно закреплена.
- Аккумуляторная батарея должна быть чистой и сухой.
- Клеммы и контакты разъемов должны быть чистыми, плотно прилегающими и покрытыми слоем технического вазелина или специальной смазки для электрических контактов.
- Электролит, вылившийся из аккумуляторной батареи, следует немедленно смыть водным раствором пищевой соды.
- Если автомобиль не будет использоваться в течение продолжительного времени, отсоедините кабели от аккумуляторной батареи.

**i** Информация - Для батарей с маркировкой UPPER (ВЕРХНЯЯ) и LOWER (НИЖНЯЯ)

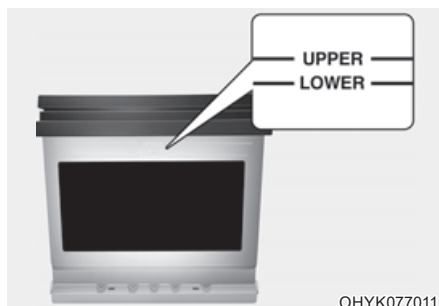

Оригинальная аккумуляторная батарея, установленная на автомобиле, не требует технического обслуживания. Однако если на автомобиле установлена АКБ с маркировкой LOWER (нижний) и UPPER (верхний) сбоку, нужно проверять уровень электролита. Уровень электролита должен быть между отметками LOWER (нижний) и UPPER (верхний). При низком уровне электролита следует долить дистиллированной (или деминерализованной) воды. (Никогда не добавляйте серную кислоту или другой электролит).

Следите за тем, чтобы не пролить дистиллированную (или деминерализованную) воду на поверхность АКБ или другие соседние компоненты. Также не переполняйте ячейки АКБ. В противном случае может возникнуть коррозия АКБ или других компонентов. После долива плотно закройте крышку ячейки. Однако для более качественного обслуживания АКБ рекомендуется обратиться к официальному дилеру HYUNDAI.

**ОСТОРОЖНО**

Для предотвращения вероятности **СЕРЬЕЗНОЙ ТРАВМЫ** или **СМЕРТИ** при выполнении работ рядом с аккумуляторной батареей или при ее обслуживании всегда следует принимать следующие меры предосторожности:



Перед началом работ с аккумуляторной батареей следует прочитать приведенные ниже инструкции.



Следует использовать защитные очки для защиты глаз от брызг электролита.



Запрещается пользоваться открытым огнем или курить в непосредственной близости от аккумуляторной батареи.



В элементах аккумуляторной батареи всегда присутствует легковоспламеняющийся газобразный водород, который может взорваться.



В аккумуляторных батареях содержится серная кислота, которая вызывает сильную коррозию. **Недопустимо** попадание кислоты в глаза, а также на кожу или одежду.

При попадании кислоты в глаза их следует промывать чистой водой не менее 15 минут и немедленно обратиться за медицинской помощью. При попадании кислоты на кожу необходимо тщательно промыть пораженный участок. Если пораженное место болит или имеет признаки ожога, следует немедленно обратиться за медицинской помощью.

- При подъеме аккумуляторной батареи с пластмассовым корпусом чрезмерное нажатие может привести к разливу аккумуляторной кислоты. Поднимать аккумуляторную батарею следует с помощью специального приспособления для ее переноски или держась руками за противоположные углы.
- Запрещается пытаться выполнить пуск двигателя от внешнего источника, если замерз электролит в установленной на транспортном средстве аккумуляторной батарее.
- **ЗАПРЕЩАЕТСЯ** производить зарядку аккумуляторной батареи, если она подключена к транспортному средству.



- Система зажигания работает под высоким напряжением. **ЗАПРЕЩАЕТСЯ** прикасаться к этим компонентам при работающем двигателе или кнопке пуска/останова в положении ON (вкл.).
- **Н е д о п у с т и м о** соприкосновение между собой (+) и (-) кабелей для запуска от внешнего источника. При этом может образоваться искра.
- Аккумуляторная батарея может треснуть или взорваться, если пытаться производить пуск от внешнего источника с разряженной или замерзшей аккумуляторной батареей.
- Утечка электролита АКБ при выполнении резких поворотов (например, на кольцевом гоночном треке), может создать угрозу безопасности. Избегайте резких поворотов.

#### К СВЕДЕНИЮ

При подключении неразрешенных электронных устройств к АКБ она может разрядиться. Запрещается использовать неразрешенные устройства.

### Наклейка с указанием емкости аккумуляторной батареи (см. пример)

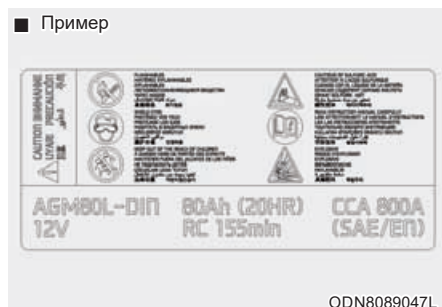

✳ Наклейка на аккумуляторной батарее может отличаться от показанной на рисунке.

1. AGM80L-DIN : Принятое в компании HYUNDAI название модели аккумуляторной батареи
2. 12V: Номинальное напряжение
3. 80Ah (20HR) : Номинальная емкость (в ампер-часах)
4. RC 155 : Номинальная резервная емкость (в минутах)
5. CCA 800 : Ток холодной прокрутки в амперах по методике SAE
6. 800A: Ток холодной прокрутки в амперах по методике EN

## Подзарядка аккумуляторной батареи

В вашем автомобиле установлена не требующая обслуживания аккумуляторная батарея, изготовленная с использованием кальция.

- Если произошел разряд аккумуляторной батареи в течение короткого промежутка времени (например, по причине оставленных включенными фар или ламп освещения салона автомобиля, не использовавшегося какое-то время), необходимо произвести медленную зарядку батареи (малым током) в течение 10 часов.
- Если аккумуляторная батарея постепенно разрядилась по причине высокой электрической нагрузки в процессе использования автомобиля, подзарядите ее током 20~30 А в течение двух часов.



## ОСТОРОЖНО

При подзарядке аккумуляторной батареи необходимо соблюдать следующие меры предосторожности:

- Перед выполнением операций по техническому обслуживанию или подзарядке аккумуляторной батареи, отключите все электрооборудование и выключите двигатель.
- Вблизи аккумуляторной батареи запрещается курить, а также выполнять действия, связанные с опасностью возникновения искр или открытого пламени.
- При выполнении проверки аккумуляторной батареи в процессе зарядки надевайте защитные очки.
- Необходимо снять аккумуляторную батарею с автомобиля и расположить ее в месте с хорошей вентиляцией.
- Следите за батареей в процессе зарядки, остановите зарядку и уменьшите ее скорость, если в элементах батареи началось сильное выделение газа (кипение) или если температура электролита в любом из элементов превышает 49°C (120°F).
- Кабель, идущий к отрицательной клемме аккумуляторной батареи, должен отключаться первым, а подключаться последним.
- Отключение зарядного устройства аккумуляторной батареи производится в следующем порядке.

1. Переведите главный выключатель зарядного устройства аккумуляторной батареи в положение «Выключено».
2. Отсоедините контактный зажим от отрицательной клеммы аккумуляторной батареи.
3. Отсоедините контактный зажим от положительной клеммы аккумуляторной батареи.

#### К СВЕДЕНИЮ

#### АКБ AGM (при наличии)

- АКБ с впитывающим стекловолоконным сепаратором (AGM) не требуют обслуживания, рекомендуется обратиться к уполномоченному специалисту по ремонту HYUNDAI для проверки АКБ AGM.  
Для зарядки АКБ AGM необходимо использовать только полностью автоматические зарядные устройства, специально разработанные для АКБ AGM.
- При замене АКБ AGM рекомендуется использовать детали для замены от официального дилера HYUNDAI.
- Не открывайте и не снимайте крышку с АКБ. Это может привести к утечкам электролита, которые могут стать причиной тяжелых травм.

#### Запуск двигателя от внешнего источника

После запуска двигателя от внешнего источника при удовлетворительном состоянии аккумуляторной батареи перед остановкой двигателя следует ехать на транспортном средстве в течение не менее 30 минут или дать поработать двигателю на холостом ходу не менее 60 минут. Транспортное средство может не завестись, если вы заглушите его, прежде чем батарея в достаточной степени зарядится. См «Запуск двигателя от внешнего источника» в разделе 7 для получения дополнительной информации.

#### Информация



При несоответствующей утилизации батареи может оказываться вредное воздействие на окружающую среду и здоровье людей.

При утилизации аккумуляторной батареи должны строго соблюдаться все применимые нормы и правила местного законодательства.

## Сброс параметров приборов

После разряда или отключения аккумуляторной батареи необходимо сбросить параметры некоторых функций и приборов:

- Автоматический подъем/опускание окон (см. глава 3)
- Люк (см. глава 3)
- Маршрутный компьютер (см. глава 4)
- Система управления микроклиматом (см. глава 5)

## КОЛЕСА И ШИНЫ

### ОСТОРОЖНО

Повреждение шин может привести к потере управления транспортным средством и стать причиной аварии. Чтобы снизить вероятность **СЕРЬЕЗНОЙ ТРАВМЫ** или **ГИБЕЛИ**, соблюдайте следующие меры предосторожности:

- Часто проверяйте давление воздуха в шинах, а также наличие износа и повреждений.
- Рекомендованное давление в холодных шинах можно найти в руководстве по эксплуатации и на этикетке, расположенной на центральной стойке со стороны водителя. Для измерения давления в шинах используйте манометр. Шины с повышенным или пониженным давлением изнашиваются неравномерно и приводят к ухудшению управляемости.
- Проверяйте давление в запасной шине при каждой проверке давления в шинах.
- Заменяйте изношенные шины, а также шины с признаками неравномерного износа или повреждений. Изношенные шины могут привести к снижению эффективности торможения, потере управляемости или потере сцепления с дорогой.

- Для замены обязательно используйте шины того же размера, что и изначально поставляемые в комплекте с транспортным средством. Использование шин и дисков, размеры которых отличаются от рекомендованных, может привести к нестандартным характеристикам управляемости, ухудшению управляемости транспортным средством или отрицательно повлиять на работу антиблокировочной тормозной системы (АБС) и привести к серьезной аварии.

## Уход за шинами

Для обеспечения надлежащего технического обслуживания, безопасности в эксплуатации и максимальной экономии топлива, рекомендуется постоянно поддерживать рекомендуемое давление в шинах и соблюдать предписанные для вашего автомобиля предельные нагрузки на колеса и распределение нагрузки.

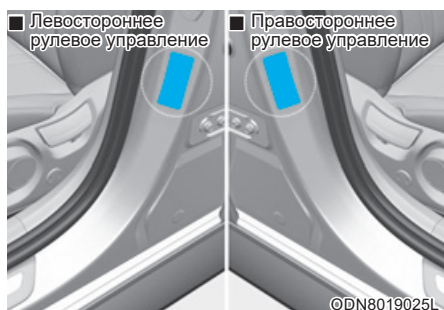

Все спецификации (размеры и давление) приводятся на табличках, прикрепленных к центральной стойке со стороны водителя.

## Рекомендуемое давление воздуха в холодных шинах

Необходимо ежедневно производить проверку давления во всех шинах (включая запасное колесо). Проверка выполняется при холодных шинах. «Холодными» считаются шины автомобиля, который не был в движении, по крайней мере, три часа или проехал менее 1,6 км (1 мили).

Давление в нагретых шинах обычно превышает величину давления, рекомендованную для холодных шин, на 28~41 кПа (4~6 фунтов/кв. дюйм). Не спускайте воздух из нагретых шин для регулирования давления. В противном случае давление будет ниже рекомендуемого уровня. Рекомендуемые величины давлений приведены в пункте «Колеса и шины» в главе 2.



## ОСТОРОЖНО

Для плавного движения, оптимальной управляемости и минимального износа шин нужно поддерживать рекомендованное давление.

Избыточное или недостаточное давление может сократить срок службы шин, отрицательно повлиять на управляемость транспортного средства и привести к внезапному разрыву шин, что может стать причиной потери управления и дорожно-транспортного происшествия.

Значительно сниженное давление может привести к нагреванию, разрывам, отслоению протектора и прочим отказам шин, которые могут стать причиной потери управляемости транспортным средством и дорожно-транспортных происшествий. Риск значительно увеличивается в жаркую погоду, а также при длительном движении с высокой скоростью.

### К СВЕДЕНИЮ

- **Пониженное давление в шинах также приводит к чрезмерному износу, плохой управляемости и снижению экономии топлива. Также может произойти деформация колес. Поддерживайте необходимый уровень давления в шинах. Если часто требуется заполнение шины воздухом, рекомендуется обратиться к официальному дилеру HYUNDAI для проверки шины.**
- **Повышенное давление в шинах приводит к повышению чувствительности к неровностям дороги, чрезмерному износу в средней части протектора шины и увеличению вероятности повреждения шины из-за дефектов дорожного покрытия.**

### Проверка давления воздуха в шинах

Старайтесь проверять состояние шин ежемесячно или чаще, включая давление в запасной шине.

### Способ проверки

Для проверки давления в шинах используйте исправный манометр. Нельзя определить давление в шинах по внешнему виду. Радиальные шины могут выглядеть надлежащим образом, даже если давление слишком низкое.

Снимите колпачок клапана со штока клапана шины. Для измерения давления плотно прижмите манометр к клапану. Если давление холодной шины соответствует рекомендациям, указанным на шине и информационной этикетке, дальнейшая регулировка не требуется.

Если давление слишком низкое, добавьте воздух до рекомендованного уровня. Не забудьте установить колпачок клапана на шток клапана. Если колпачок клапана отсутствует, в клапан может попасть грязь и влага, что приведет к утечке воздуха. Если колпачок клапана отсутствует, установите новый как можно быстрее.

Если давление слишком высокое, выпустите воздух, нажав на металлический шток в центре клапана. Перепроверьте давление в шине с помощью манометра. Не забудьте установить колпачок клапана на шток клапана. Если колпачок клапана отсутствует, в клапан может попасть грязь и влага, что приведет к утечке воздуха. Если колпачок клапана отсутствует, установите новый как можно быстрее.

## Перестановка колес

Для равномерного износа протекторов, HYUNDAI рекомендует менять шины по кругу согласно графику технического обслуживания или раньше, в случае неравномерного износа.

Проводя перестановку, проверьте правильность балансировки колес.

При перестановке проверьте колеса на наличие неравномерного износа и повреждений. Причиной повышенного износа обычно является неправильное давление воздуха в шинах, неправильный угол установки колес, разбалансированность колес, езда с резкими торможениями и поворотами. Убедитесь, что на протекторе и на боковых сторонах шины нет неровностей или выпуклостей. Если будет обнаружен один из перечисленных дефектов, шину следует заменить.

Также шину следует заменить, если видна кордная ткань или корд. После перестановки колес убедитесь, что давление в передних и задних шинах соответствует рекомендуемым значениям, а также проверьте затяжку крепежных гаек. (Необходимый момент составляет 11 ~ 13 кгс·м [79 ~ 94 фунт-сила-фут])

■ Без запасного колеса

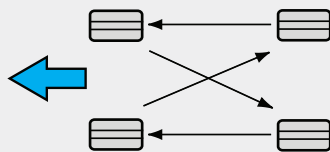

ODN073802

При перестановке колес необходимо проверить тормозные колодки на наличие износа.

## **i** Информация

Внешняя и внутренняя стороны несимметричной шины отличаются друг от друга. Во время установки несимметричной шины проследите, чтобы сторона с маркировкой **Outside** (наружная) находилась снаружи. Если снаружи будет находиться сторона с маркировкой **Inside** (внутренняя), это негативно повлияет на эксплуатационные характеристики автомобиля.

## **!** ОСТОРОЖНО

- Не используйте компактное запасное колесо при перестановке.
- Не смешивайте диагональную конструкцию с радиальной ни при каких обстоятельствах. Это может привести к необычным характеристикам управляемости, которые могут привести к потере управления автомобилем и несчастному случаю.



## Регулировка углов установки колес и балансировка шин

На заводе-изготовителе производится тщательная регулировка углов установки колес и балансировка шин вашего автомобиля, что обеспечивает максимально возможный ресурс шин и лучшие значения общих характеристик автомобиля.

В большинстве случаев необходимости в повторной регулировке углов установки колес не возникает. Однако если вы заметили повышенный износ шин или ваш автомобиль при движении смещается в сторону, то углы установки колес необходимо восстановить.

Если при движении по ровной дороге возникает вибрация, то, возможно, необходимо произвести повторную балансировку колес.

### К СВЕДЕНИЮ

Установка балансировочных грузиков, не соответствующих требованиям, может привести к повреждению алюминиевых дисков колес вашего автомобиля. Используйте только соответствующие требованиям балансировочные грузики.

## Замена шин



Если шина изношена равномерно, то индикатор износа появится в виде сплошной полосы, расположенной поперек протектора. Это означает, что на шине остался слой протектора толщиной менее 1,6 мм (1/16 дюйма). Если это произошло, замените шину.

Замену следует провести, не дожидаясь, пока полоса появится по всей ширине протектора.

### ОСТОРОЖНО

Для того, чтобы снизить риск **ЛЕТАЛЬНОГО ИСХОДА** или **ТРАВМ**:

- Заменяйте изношенные шины, а также шины с признаками неравномерного износа или повреждений. Изношенные шины могут привести к снижению эффективности торможения, потере управляемости или потере сцепления с дорогой.

- Для замены обязательно используйте шины того же размера, что и изначально поставляемые в комплекте с транспортным средством. Использование шин и дисков, размеры которых отличаются от рекомендованных, может привести к нестандартным характеристикам управляемости, ухудшению управляемости транспортным средством или отрицательно повлиять на работу антиблокировочной тормозной системы (АБС) и привести к серьезной аварии.
- При замене шин (или колес) рекомендуется заменять передние две или задние две шины (или колеса) одновременно. Замена только одной шины может серьезно повлиять на управляемость автомобиля.
- Качество шин со временем ухудшается, даже когда они не используются. Вне зависимости от оставшегося протектора, HYUNDAI рекомендует заменять шины после шести (6) лет нормальной эксплуатации
- Высокая температура воздуха в жарких странах, а также частая эксплуатация в условиях повышенной нагрузки может ускорить процесс старения. Несоблюдение этого предупреждения может привести к внезапному повреждению шины, что может привести к потере управления транспортным средством и несчастному случаю.

### **Замена компактного запасного колеса (при наличии)**

Шина компактного запасного колеса имеет меньший ресурс протектора, чем шина обычного размера. Замените его, если на поверхности шины появились полосы индикатора износа протектора. Устанавливаемая новая шина компактного запасного колеса должна иметь те же размеры и конструкцию, что и шина, поставлявшаяся с новым автомобилем, и должна монтироваться на то же компактное запасное колесо. Шина для компактного запасного колеса не предназначена для установки на колесо с нормальными размерами, а компактное запасное колесо не предназначено для установки на него шины с нормальными размерами.



### **ОСТОРОЖНО**

Оригинальную шину необходимо отремонтировать или заменить как можно скорее, чтобы избежать выхода из строя запасной шины, что может привести к потере управления транспортным средством и несчастному случаю. Компактное запасное колесо предназначено только для использования в экстренных ситуациях. Не управляйте автомобилем на скорости выше 80 км / ч (50 миль в час) при использовании компактного запасного колеса.

## Замена колес

При замене колес, независимо от причины, по которой она выполняется, убедитесь, что новые колеса эквивалентны оригинальным заводским по диаметру, ширине обода и вылету колеса.

## Сцепление шин с дорогой

Сцепление шины с дорогой может ухудшиться при езде на изношенных, плохо накачанных шинах или езде по дорогам со скользким покрытием. Когда становится виден индикатор износа, шины необходимо заменить. Для уменьшения вероятности потери управления автомобилем снижайте скорость во время дождя, снега или при движении по обледеневшей дороге.

## Техническое обслуживание шин

Помимо поддержания правильного давления воздуха, снижение износа шин также достигается за счет правильных углов установки колес. Если шина изнашивается неравномерно, необходимо, чтобы ваш дилер проверил углы установки колес.

При установке новых колес убедитесь, что они отбалансированы. Это позволит сделать вождение более комфортабельным и увеличить ресурс шины. Кроме того, шина должна проходить повторную балансировку каждый раз, когда она снимается с диска.

## Маркировка на боковой поверхности шины

В маркировке указаны основные характеристики шины, а также идентификационный номер шины (TIN), необходимый для подтверждения наличия сертификата на соответствие стандартам безопасности. Номер TIN может использоваться для идентификации шины при ее возврате.

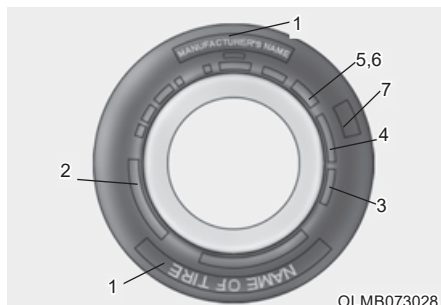

### 1. Производитель или торговая марка

Указан производитель или торговая марка.

## 2. Обозначение размера шины

На боковую поверхность шины наносится условное обозначение ее размера. Эти данные потребуются вам при выборе шин для замены. Ниже приводится значение букв и цифр в условном обозначении размера шины.

Пример обозначения размера шины:

(Эти цифры приведены строго в качестве примера; обозначение размера ваших шин может меняться в зависимости от модели автомобиля).

### 215/55R17 94H

215 - ширина шины в миллиметрах.

55 - отношение высоты профиля поперечного сечения шины к его ширине, выраженное в процентах.

R - кодовое обозначение типа шины (радиальная).

17 - диаметр обода в дюймах.

94 - индекс нагрузки. Цифровой код, соответствующий максимальной нагрузке, которую может выдержать шина.

H - символ, обозначающий скоростную категорию шины. Для получения дополнительной информации смотри таблицу скоростных категорий, приведенную в данном разделе.

## Обозначение размера колеса

На колеса также наносится маркировка, содержащая данные, необходимые при выполнении замены. Ниже приводится значение букв и цифр в условном обозначении размера колеса.

Пример обозначения размера колеса:

### 7,0J X 17

7,0 - ширина обода в дюймах.

J - обозначение профиля обода колеса.

17 - диаметр обода в дюймах.

### Скоростные категории шин

В приведенной ниже таблице содержатся различные скоростные категории, используемые в настоящее время применительно к легковым автомобилям. Код скоростной категории является частью обозначения размера, наносимого на боковую поверхность шины. Этот символ соответствует максимальной скорости, при которой может эксплуатироваться шина.

| Символ, обозначающий скоростную категорию шины | Максимальная скорость      |
|--|----------------------------|
| S  | 180 км/ч<br>(112 миль/час) |
| T  | 190 км/ч<br>(118 миль/час) |
| H  | 210 км/ч<br>(130 миль/час) |
| V  | 240 км/ч<br>(149 миль/час) |
| W  | 270 км/ч<br>(168 миль/час) |
| Y  | 300 км/ч<br>(186 миль/час) |

### 3. Проверка ресурса шины (TIN: идентификационный номер шины)

У всех шин, имеющих срок службы более шести лет согласно дате изготовления, по мере старения происходит естественное понижение прочностных и других характеристик (даже у шин неиспользуемых запасных колес). По этой причине, шины (включая шину запасного колеса) следует заменять на новые. Дата изготовления шины указывается на ее боковой поверхности (в некоторых случаях, с внутренней стороны) в составе кода DOT. Код DOT наносится на поверхность шин и состоит из цифр и букв английского алфавита. Дата изготовления содержится в последних четырех разрядах (символах) кода DOT.

#### DOT : XXXX XXXX OOOO

В первой части кода DOT содержится кодовый номер завода-изготовителя, размер шины и тип рисунка протектора, а последние четыре цифры указывают неделю и год изготовления.

Например:

DOT XXXX XXXX 1520 указывает, что шина была изготовлена на 15-й неделе 2020 г.

#### **4. Материал и расположение корда в шине**

Внутри шины находится большое количество слоев прорезиненной ткани. Производители должны указывать материалы, использованные при изготовлении шин. В этот список обычно входят сталь, нейлон, полиэстер и др. Буква “R” означает радиальное расположение слоев корда; буква “D” - диагональное или наклонное расположение слоев; буква “B” соответствует диагонально-поясной схеме расположения слоев.

#### **5. Максимальное допустимое давление воздуха в шинах**

Эта величина соответствует наибольшему давлению, которое может выдержать шина. Не превышайте максимальное допустимое давление в шине. Рекомендуются значения давления в шине указываются в табличке “Характеристики шины и данные о допустимой загрузке автомобиля”.

#### **6. Максимальная допустимая нагрузка**

Эта величина, указываемая в килограммах и фунтах, означает максимальную нагрузку, которую может выдержать шина. Производя замену, всегда используйте шины, которые имеют ту же величину допустимой нагрузки, что и шины, установленные на автомобиль заводом-изготовителем.

#### **7. Классификация по качеству на основании равномерного износа протектора шины**

Стандарт качества можно найти при необходимости на боковой стороне шины между шириной протектора и шириной камеры.

Например:

ИЗНОСОСТОЙКОСТЬ  
ПРОТЕКТОРА 200  
СЦЕПЛЕНИЕ AA  
ТЕМПЕРАТУРА A

#### **Износ протектора**

Категория качества по износу шины является относительной оценкой, основанной на скорости износа шины при контролируемых условиях в ходе цикла государственных испытаний. Например, шина, имеющая категорию 150, будет изнашиваться в полтора раза дольше в ходе государственных испытаний, чем шина категории 100.

Относительные характеристики зависят от реальных условий эксплуатации. Тем не менее, характеристики могут отличаться от нормальных из-за различий в стиле вождения, проводимом обслуживании, характеристиках дорожного покрытия и климата.

Обозначение категории наносится на боковые стенки шин, предназначенных для легковых автомобилей. Шины, поставляемые в качестве стандартного или дополнительного оснащения вашего автомобиля, могут отличаться по категории качества.

## Сцепление с дорогой - АА, А, В & С

Существуют следующие категории качества по сцеплению с дорогой АА, А, В и С в порядке ухудшения характеристик. Категории представляют собой способность автомобиля тормозить на влажном асфальтовом или бетонном покрытии в ходе государственных испытаний. Шина категории С может иметь плохие показатели, характеризующие сцепление с дорогой.

### ОСТОРОЖНО

Степень сцепления с дорожным покрытием, присвоенная данной шине, получена в ходе испытаний на торможение при движении вперед, и не может быть распространена на случаи ускорения автомобиля, движения на повороте и аквапланирования. Кроме того, она не отражает максимально возможного сцепления с дорожным покрытием.

## Температура - А, В и С

Существуют следующие категории качества по температуре: А (наивысшая), В и С. Эти категории качества отражают стойкость шины к выделению тепла и ее способность рассеивать тепло в процессе испытаний в лабораторных условиях на соответствующем требованиям испытательном колесе.

Под действием высокой температуры может происходить ухудшение свойств материала покрышки и сокращение ее ресурса, кроме того, повышенная температура может привести к выходу шины из строя. Категории В и А представляют собой более высокие уровни показателей, полученные в лабораторных условиях с использованием испытательного колеса, чем минимальные, требуемые законодательством.

### ОСТОРОЖНО

Категория качества по температуре устанавливается для шины с нормальным давлением воздуха и при отсутствии перегрузки. Слишком высокая скорость, пониженное давление или повышенная нагрузка, действующие по отдельности или в сочетании друг с другом, могут приводить к увеличению температуры и возможному внезапному выходу шины из строя. Это может привести к потере управления автомобилем и стать причиной серьезной травмы или смерти.

## Низкопрофильные шины

Низкопрофильные шины, у которых отношение высоты профиля шины к ширине меньше 50, придает автомобилю спортивный вид.

Поскольку низкопрофильные шины оптимизированы для маневрирования и торможения, их боковые стенки менее жесткие по сравнению со стандартными шинами. Кроме того, низкопрофильные шины более широкие и, следовательно, имеют большее пятно контакта с поверхностью дороги. При некоторых обстоятельствах они могут создавать больший шум, чем стандартные шины.



### ВНИМАНИЕ

Поскольку боковая стенка низкопрофильной шины короче, чем у стандартной, обод колеса и сама шина более уязвимы к повреждениям. Управлять автомобилем следует с осторожностью, соблюдая указанные ниже инструкции для минимизации вероятности повреждения колеса и шины:

- После сильного ударного воздействия рекомендуется проверить шину и колесо у официального дилера **HYUNDAI**
  - Проверяйте состояние шин и давление воздуха каждые 3 000 км (1 800 миль) для предотвращения повреждения шин.
  - Самостоятельно распознать повреждение шины сложно. При наличии малейших признаков повреждения шины ее следует проверить или заменить, так как повреждение шины может привести к утечке воздуха.
  - Если шина была повреждена во время движения по неровной дороге, при движении по бездорожью, при проезде рытвин, люков или бордюров, гарантия на нее не распространяется.
- При движении по неровной дороге или в условиях бездорожья соблюдайте осторожность, чтобы не повредить шины и колеса. По завершении движения осмотрите шины и диски.
  - При проезде рытвин, искусственных неровностей, люков или бордюров транспортное средство должно двигаться медленно, чтобы предотвратить повреждение колес и шин.



## ПЛАВКИЕ ПРЕДОХРАНИТЕЛИ



Защита электрооборудования автомобиля от повреждения вследствие перегрузки обеспечивается плавкими предохранителями.

В этом автомобиле имеются 2 (или 3) панели предохранителей, одна из которых расположена на кронштейне панели на стороне водителя, другая — в моторном отсеке.

Если не работают какие-либо световые приборы, вспомогательное оборудование или органы управления, следует проверить состояние предохранителя соответствующей цепи. На перегорание предохранителя указывает расплавление или повреждение его внутреннего элемента.

Если не работает электрооборудование, проверьте сначала панель предохранителей на стороне водителя. Перед заменой перегоревшего предохранителя остановите двигатель, разомкните все переключатели, после чего отсоедините отрицательный кабель АКБ. Не используйте систему. Рекомендуется незамедлительно обратиться к официальному дилеру HYUNDAI.

Перегоревший плавкий предохранитель указывает на наличие неисправности в электрической системе. Избегайте использования затронутой системы и немедленно обратитесь к официальному дилеру HYUNDAI за консультацией.

### **i** Информация

Используются три вида предохранителей: предохранители ножевого типа для слабых токов, патронные предохранители, а также мультипредохранители для сильных токов.

## ОСТОРОЖНО

Запрещается заменять перегоревший предохранитель чем-то кроме предохранителя, рассчитанного на ту же или меньшую силу тока.

- Плавкий предохранитель с большой отключающей способностью может привести к серьезному повреждению и создать опасность пожара.
- Никогда не устанавливайте провод или алюминиевую фольгу вместо соответствующего предохранителя, даже в качестве временной меры. Это может привести к сильному повреждению проводки и возможному возгоранию.

### К СВЕДЕНИЮ

Не используйте отвертку или любой другой металлический предмет, для демонтажа предохранителей, поскольку это может привести к короткому замыканию и повредить систему.

## Замена предохранителя панели приборов

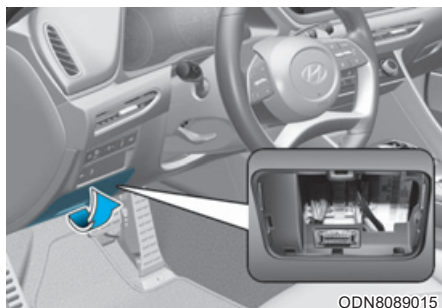

1. Остановите двигатель
2. Разомкните все остальные переключатели.
3. Снимите крышку монтажного блока предохранителей.
4. Обратитесь к этикетке на внутренней стороне крышки панели предохранителей, чтобы определить местонахождение подозреваемого предохранителя.

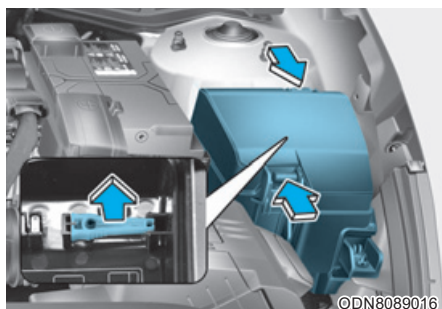

5. Извлеките заподозренный предохранитель. Используйте съемник, размещенный на панели предохранителей моторного отсека.

6. Проверьте извлеченный предохранитель; замените перегоревший предохранитель. Запасные предохранители находятся на панели предохранителей приборной панели (или на панели предохранителей в моторном отсеке).
7. Установить новый предохранитель того же самого номинала и убедиться в надежности его крепления в держателе. В случае ослабления контакта рекомендуется обратиться к официальному дилеру HYUNDAI.

В случае острой необходимости в условиях отсутствия запасного предохранителя можно взять предохранитель такого же номинала из цепи, которая не требуется для управления автомобилем, например, из цепи предохранителя прикуривателя.

Если фары или прочие электрические компоненты не работают при целых предохранителях, проверьте панель предохранителей в моторном отсеке. Если предохранитель перегорел, он должен быть заменен на предохранитель с той же пропускной способностью.

## Замена панели плавких предохранителей моторного отсека



1. Остановите двигатель
2. Разомкните все остальные переключатели.
3. Снимите крышку блока предохранителей, нажав на язычок и потянув ее вверх.
4. Проверьте извлеченный предохранитель; замените перегоревший предохранитель. Для снятия и установки предохранителя используйте клещи для предохранителей, которые находятся в блоке предохранителей в моторном отсеке.

5. Установить новый предохранитель того же самого номинала и убедиться в надежности его крепления в держателе. В случае ослабления контакта рекомендуется обратиться к официальному дилеру HYUNDAI.

#### **К СВЕДЕНИЮ**

После проверки панели предохранителей в моторном отсеке надежно установите крышку монтажного блока предохранителей. При плотном закрытии крышки раздастся щелчок. Неплотное закрытие может привести к электрической неисправности в результате попадания влаги.

#### **Мультипредохранитель (главный предохранитель)**

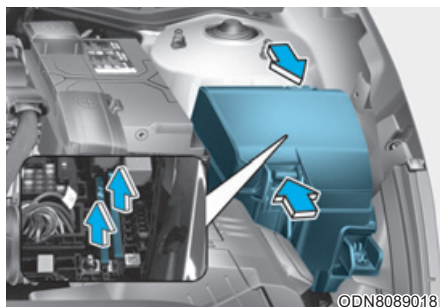

В случае перегорания мультипредохранителя его следует заменить следующим образом:

1. Остановите двигатель.
2. Отсоедините кабель от отрицательного вывода АКБ.
3. Снимите крышку блока предохранителей, нажав на язычок и потянув ее вверх.
4. Открутите показанные на приведенном выше рисунке гайки.
5. Замените предохранитель на новый того же номинала.
6. Установите на место все демонтированные детали в обратной последовательности.

В случае перегорания мультипредохранителя рекомендуется обратиться к уполномоченному дилеру HYUNDAI.

## Описание панели плавких предохранителей и реле

### Блок предохранителей со стороны водителя

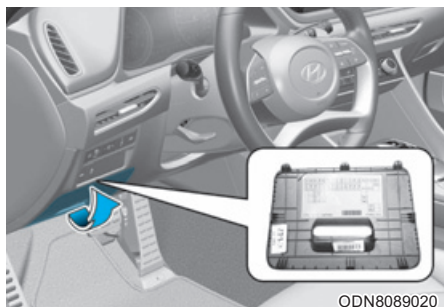

С внутренней стороны крышки блока реле и предохранителей находится этикетка с указанием названий предохранителей и их номинала.

## **i** Информация

Отдельные пункты описания панели предохранителей могут быть неприменимы к вашему автомобилю.

Описание является полным на момент издания. При проверке панели предохранителей своего автомобиля используйте табличку, расположенную на его корпусе.

|                |                   |                  |                   |                 |                         |                 |                 |                      |                        |                   |                   |                      |                         |                    |                  |
|----------------|-------------------|------------------|-------------------|-----------------|-------------------------|-----------------|-----------------|----------------------|------------------------|-------------------|-------------------|----------------------|-------------------------|--------------------|------------------|
| F1 30A<br>PUSH | F9 20A<br>PUSH    | F7 15A<br>PUSH   | F51 10A<br>MODULE | F55 15A<br>IBU  | -                       | F21 20A<br>PUSH | F23 15A<br>PUSH | F25 10A<br>E-SHIFTER | F27 10A<br>E-CALL      | F29 20A<br>PUSH   | F31 10A<br>MODULE | F33 10A<br>E-SHIFTER | F35 7.5A<br>1           | F41 10A<br>CLUSTER | F48 7.5A<br>IBU  |
| F2 10A<br>PUSH | F4 7.5A<br>MODULE | F8 10A<br>MODULE | -                 | -               | F30 10A<br>BRAKE SWITCH | F22 10A<br>PUSH | -               | F26 10A<br>MEMORY    | F28 15A<br>MULTI MEDIA | F30 10A<br>MODULE | F32 10A<br>MODULE | F34 10A<br>MODULE    | -                       | -                  | F47 7.5A<br>PUSH |
| -              | -                 | F6 30A<br>PUSH   | F53 30A<br>PUSH   | F57 30A<br>AMP  | -                       | -               | -               | -                    | -                      | -                 | -                 | -                    | F37 7.5A<br>A/C         | F43 15A<br>PUSH    | -                |
| -              | -                 | F10 30A<br>PUSH  | F14 30A<br>PUSH   | F18 30A<br>PUSH | -                       | -               | -               | -                    | -                      | -                 | -                 | -                    | -                       | -                  | -                |
| -              | -                 | -                | -                 | -               | -                       | -               | -               | -                    | -                      | -                 | -                 | -                    | F39 10A<br>MODULE       | -                  | -                |
| -              | -                 | -                | -                 | -               | -                       | -               | -               | -                    | -                      | -                 | -                 | -                    | F45 7.5A<br>MODULE      | -                  | -                |
| -              | -                 | -                | -                 | -               | -                       | -               | -               | -                    | -                      | -                 | -                 | -                    | F44 7.5A<br>PUSH        | -                  | -                |
| -              | -                 | -                | -                 | -               | -                       | -               | -               | -                    | -                      | -                 | -                 | -                    | F46 20A<br>POWER OUTLET | -                  | -                |

ODN8089046L

## Блок предохранителей со стороны водителя

| Наименование предохранителя                            | Обозначение   | Номинал предохранителя | Защищаемая цепь  |
|--|---|------------------------|--|
| ОБОГРЕВАТЕЛЬ СИДЕНИЙ (ПЕРЕДНИХ)                        |    | 25А                    | Модуль управления обогревом передних сидений, модуль управления вентиляцией передних сидений   |
| ПРИВОД   |    | 10А                    | Реле крышки багажника  |
| БЛОКИРОВКА ДВЕРЕЙ                                      |    | 20А                    | Реле блокировки дверей, реле разблокировки дверей  |
| МОДУЛЬ 1   | <sup>1</sup><br>MODULE  | 7,5А                   | Кнопка запуска/останова двигателя, внешняя ручка для электронного ключа со стороны двери водителя/пассажира, электромагнит блокировки ключа зажигания  |
| ЭЛЕКТРИЧЕСКАЯ БЛОКИРОВКА ЗАДНИХ ДВЕРЕЙ                 |    | 15А                    | Заднее реле детской блокировки, заднее реле разблокирования детской блокировки   |
| МОДУЛЬ 3   | <sup>3</sup><br>MODULE  | 10А                    | Выключатель аварийной сигнализации, переключатель на панели приборов (верхний), блок передней лампы декоративной подсветки, диагностический разъем, блок сиденья повышенной комфортности пассажира |
| ОБОГРЕВАТЕЛЬ СИДЕНИЙ (ЗАДНИХ)                          |  | 25А                    | Модуль управления обогревателем заднего сиденья  |
| СИДЕНЬЕ С ЭЛЕКТРОПРИВОДОМ (ПАССАЖИРА)                  |  | 30А                    | Ручной переключатель сиденья пассажира, блок сиденья повышенной комфортности пассажира   |
| МОДУЛЬ 6   | <sup>6</sup><br>MODULE  | 10А                    | Многофункциональный переключатель, модуль двери водителя   |
| ЭЛЕКТРОСТЕКЛОПОДЪЕМНИК С ЗАЩИТОЙ ОТ ЗАЩЕМЛЕНИЯ (ПРАВ.) |  | 30А                    | Блок управления электрическим стеклоподъемником водителя/пассажира с защитой от заземления, переключатель электростеклоподъемника пассажира, переключатель заднего левого электростеклоподъемника  |

## Блок предохранителей со стороны водителя

| Наименование предохранителя                           | Обозначение  | Номинал предохранителя | Защищаемая цепь   |
|---|--|------------------------|---|
| СИДЕНЬ С ЭЛЕКТРОПРИВОДОМ (ВОД.)                       |                 | 30А                    | Ручной переключатель сиденья водителя, модуль IMS водителя  |
| IBU1  | <sup>1</sup> IBU   | 15А                    | IBU, замок зажигания  |
| AMP   | AMP  | 25А                    | AMP   |
| ЭЛЕКТРОСТЕКЛОПОДЪЕМНИК С ЗАЩИТОЙ ОТ ЗАЩЕМЛЕНИЯ (ЛЕВ.) |                 | 30А                    | Блок управления электростеклоподъемником водителя/пассажира с защитой от заземления, переключатель электростеклоподъемника пассажира, переключатель заднего правого электростеклоподъемника   |
| ПЕРЕКЛЮЧАТЕЛЬ ТОРМОЗА                                 | BRAKE SWITCH   | 10А                    | Блок управления электростеклоподъемником водителя/пассажира с защитой от заземления, переключатель электростеклоподъемника пассажира, переключатель заднего правого электростеклоподъемника   |
| ВЕРХНИЙ ЛЮК 2   | <sup>2</sup>    | 20А                    | Панорамный люк в крыше  |
| ПОДУШКА БЕЗОПАСНОСТИ 2                                | <sup>2</sup>  | 10А                    | Блок управления SRS   |
| ПОДУШКА БЕЗОПАСНОСТИ 1                                | <sup>1</sup>  | 15А                    | Блок управления SRS, датчик присутствия пассажира   |
| ЭЛЕКТРОННЫЙ ПЕРЕКЛЮЧАТЕЛЬ ПЕРЕДАЧ 1                   | <sup>1</sup> E-SHIFTER   | 10А                    | SCU, рычаг переключения передач АКПП  |
| ЗУ  | MEMORY   | 10А                    | Модуль IMS водителя, модуль двери водителя, наружное зеркало с электроприводом на стороне водителя/пассажира, датчик дождя, проектор на лобовое стекло, IBU, панель приборов, блок управления кондиционера, переключатель кондиционера, индикатор охранной сигнализации |

## Блок предохранителей со стороны водителя

| Наименование предохранителя         | Обозначение   | Номинал предохранителя | Защищаемая цепь   |
|-------------------------------------|---|------------------------|---|
| E-CALL                              | E-CALL  | 10А                    | Модуль MTS E-Call   |
| МУЛЬТИМЕДИА                         | MULTI MEDIA   | 15А                    | Аудиосистема, аудиовизуальное головное устройство с навигацией  |
| ВЕРХНИЙ ЛЮК 1                       | <sup>1</sup><br> | 20А                    | Панорамный люк в крыше  |
| МОДУЛЬ 7                            | <sup>7</sup><br>MODULE  | 10А                    | Передний консольный переключатель, блок удержания транспортного средства в пределах полосы движения (разметка), переключатель на панели приборов (верхний), переключатель на панели приборов (нижний), IBU  |
| МОДУЛЬ 5                            | <sup>5</sup><br>MODULE  | 10А                    | Переключатель стоп-сигнала  |
| МОДУЛЬ 8                            | <sup>8</sup><br>MODULE  | 10А                    | Блок управления обогревом передних сидений, блок управления вентиляцией передних сидений, блок сиденья повышенной комфортности пассажира, блок управления обогревателем заднего сиденья, AMP, модуль IMS водителя, диагностический разъем, аудиосистема, аудиовизуальное головное устройство с навигацией, фара левая/правая, блок мониторинга кругового обзора, блок управления кондиционера, переключатель кондиционера, переднее беспроводное зарядное устройство, модуль MTS E-Call, электрохромное зеркало, лампа потолочной консоли (лампа) |
| ЭЛЕКТРОННЫЙ ПЕРЕКЛЮЧАТЕЛЬ ПЕРЕДАЧ 2 | <sup>2</sup><br>E-SHIFTER   | 10А                    | SCU, рычаг переключения передач АКПП  |



## Блок предохранителей со стороны водителя

| Наименование предохранителя    | Обозначение   | Номинал предохранителя | Защищаемая цепь   |
|--------------------------------|---|------------------------|---|
| МОДУЛЬ 2                       | <sup>2</sup> MODULE   | 10А                    | Электродвигатель вентилятора охлаждения, блок сиденья повышенной комфортности пассажира, блок управления обогревателем заднего сиденья  |
| MDPS                           |  1     | 7,5А                   | Блок MDPS   |
| КОНДИЦИОНЕР                    | A/C   | 7,5А                   | Блок управления кондиционера, переключатель кондиционера, распределительная коробка моторного отсека (реле 1)   |
| МОДУЛЬ 4                       | <sup>4</sup> MODULE   | 10А                    | Лампа потолочной консоли (лампа), заднее зарядное USB-устройство, IBU, модуль MTS E-Call, аудиосистема, аудиовизуальное головное устройство с навигацией, блок мониторинга кругового обзора, переднее зарядное USB-устройство |
| МОДУЛЬ 9                       | <sup>9</sup> MODULE   | 7,5А                   | IBU   |
| ИОНИЗАТОР                      | CLUSTER   | 10А                    | Приборная панель, проектор на лобовое стекло  |
| ШАЙБА                          |       | 15А                    | Подрулевой переключатель  |
| НАЧАЛО                         |      | 7,5А                   | Реле sireны охранной сигнализации, РСМ, распределительная коробка моторного отсека (реле 2)   |
| РОЗЕТКА ПИТАНИЯ                | POWER OUTLET  | 20А                    | Передняя розетка питания  |
| IBU2                           | <sup>2</sup> IBU  | 7,5А                   | IBU   |
| ИНДИКАТОР ПОДУШКИ БЕЗОПАСНОСТИ |  IND | 7,5А                   | Панель приборов, лампа потолочной консоли (лампа)   |

## Панель плавких предохранителей в отсеке двигателя

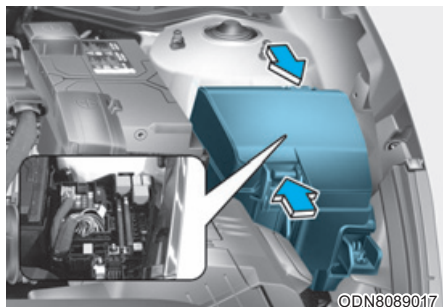

ODN8089017

С внутренней стороны крышки блока реле и предохранителей находится этикетка с указанием названий предохранителей и их номинала.





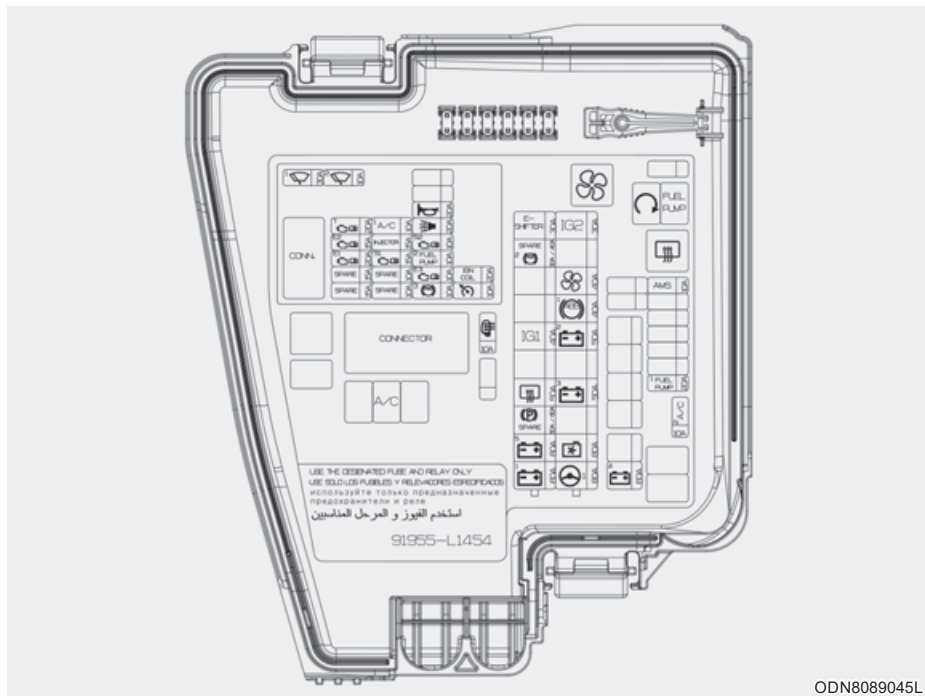







## **i** Информация

Приведенные в этом руководстве описания блока предохранителей применимы не ко всем транспортным средствам (в зависимости от вариантного исполнения). Все данные актуальны на момент публикации. При проверке блока предохранителей следует использовать этикетку блока предохранителей для данного транспортного средства.



ODN8089045L

## Панель предохранителей моторного отсека

| Наименование предохранителя       | Обозначение  | Номинал предохранителя | Защищаемая цепь   |
|-----------------------------------|--|------------------------|---|
| ЭЛЕКТРОННЫЙ ПЕРЕКЛЮЧАТЕЛЬ ПЕРЕДАЧ | E-SHIFTER  | 30А                    | SCU   |
| ABS2                              | <sup>2</sup>    | 30А                    | Блок управления ESC   |
| IG1                               | IG1  | 40А                    | Блок PCB (реле ACC, реле, IG1)  |
| E-CVVT1                           | E-CVVT   | 40А                    | Реле E-CVVT (реле 1)  |
| РЕЛЕ ОБОГРЕВАТЕЛЯ                 |                 | 50А                    | Реле 4 (реле обогр. заднего стекла)   |
| СТОЯНОЧНЫЙ ТОРМОЗ                 |                 | 60А                    | Блок управления ESC   |
| B+5                               | <sup>5</sup>    | 60А                    | Блок PCB (реле управления двигателем, предохранитель - F12, F15, F16, F17, F18, F21)                                      |
| B+1                               | <sup>1</sup>    | 60А                    | Распределительная коробка ICU (предохранитель - F4, F7, F9, F10, F13, F14, F18)   |
| IG2                               | IG2  | 30А                    | РЕЛЕ 2 (пусковое реле), блок PCB (реле IG 2)  |
| ВЕНТИЛЯТОР                        |                 | 40А                    | РЕЛЕ 1 (реле вентилятора)   |
| ABS1                              | <sup>1</sup>  | 40А                    | Блок управления ESC   |
| B+2                               | <sup>2</sup>  | 50А                    | Распределительная коробка ICU (предохранитель - F15, F17, IPS1, 1PS2, IPS3, IPS4, IPS10)                                  |
| B+3                               | <sup>3</sup>  | 50А                    | Распределительная коробка ICU (IPS5, 1PS6, IPS7, IPS8, IPS9)  |
| ВЕНТИЛЯТОР ОХЛАЖДЕНИЯ             |               | 80А                    | Электродвигатель вентилятора охлаждения   |
| MDPS1                             |  1            | 80А                    | Блок MDPS   |
| B+4                               | <sup>4</sup>  | 60А                    | Распределительная коробка ICU (реле замка долгосрочной нагрузки, предохранитель, F1, F2, F3, F8, F20, F21, F22, F25, F29) |

### Панель предохранителей моторного отсека (блок РСВ)

| Наименование предохранителя          | Обозначение   | Номинал предохранителя | Защищаемая цепь  |
|--------------------------------------|---|------------------------|--|
| AMS (система управления генератором) | <b>AMS</b>  | 10А                    | Датчик АКБ   |
| ТОПЛИВНЫЙ НАСОС 1                    | <sup>1</sup> <b>FUEL PUMP</b>   | 20А                    | РЕЛЕ 3 (реле топливного насоса)  |
| Кондиционер 2                        | <sup>2</sup> <b>A/C</b>   | 10А                    | Блок управления кондиционера   |
| ОБОГРЕВАЕМОЕ ЗЕРКАЛО                 |  | 10А                    | Правое и левое наружное зеркало с электроприводом, блок управления кондиционером, переключатель кондиционера |

## Панель предохранителей моторного отсека (блок РСВ)

| Наименование предохранителя  | Обозначение  | Номинал предохранителя | Защищаемая цепь   |
|------------------------------|--|------------------------|---|
| ABS3                         | <sup>3</sup>    | 10А                    | Блок управления ESC   |
| КРУИЗ-КОНТРОЛЬ               |                 | 10А                    | Блок управления системой интеллектуального круиз-контроля   |
| ECU3                         | <sup>E3</sup>   | 10А                    | PCM   |
| КАТУШКА ЗАЖИГАНИЯ            | IGN COIL   | 20А                    | КАТУШКА ЗАЖИГАНИЯ № 1/№ 2/№ 3/№ 4, конденсатор (G4NA)   |
| ECU1                         | <sup>E1</sup>   | 20А                    | PCM   |
| ДАТЧИК 1                     | <sup>S1</sup>   | 15А                    | Датчик кислорода (до/после катализатора)  |
| ТОПЛИВНЫЙ НАСОС 2            | <sup>2</sup> FUEL PUMP   | 10А                    | Распределительная коробка моторного отсека (реле 3 (реле топливного насоса))  |
| ECU2                         | <sup>E2</sup>   | 15А                    | PCM   |
| ЖГУТ                         | ИНЖЕКТОР   | 15А                    | Форсунка № 1/2/3/4  |
| ДАТЧИК 2                     | <sup>S2</sup>  | 10А                    | Электромагнитный клапан системы впуска с изменяемой геометрией, гидравлический клапан управления (впуск/выпуск), электромагнитный клапан управления продувкой, распределительная коробка моторного отсека, (реле 8 (реле компрессора кондиционера)), электронный термостат (G4KM) |
| TCU1                         | <sup>T</sup>  | 20А                    | PCM   |
| КОНДИЦИОНЕР 1                | <sup>1</sup> A/C   | 10А                    | Распределительный блок моторного отсека (реле 8 (реле компрессора кондиционера))  |
| СИРЕНА ОХРАННОЙ СИГНАЛИЗАЦИИ |               | 20А                    | Реле сирены охранной сигнализации   |

### Панель предохранителей моторного отсека (блок РСВ)

| Наименование предохранителя | Обозначение  | Номинал предохранителя | Защищаемая цепь       |
|-----------------------------|--|------------------------|-----------------------|
| КЛАКСОН                     |               | 20А                    | Реле клаксона         |
| СТЕКЛО-ОЧИСТИТЕЛЬ 1         | <sup>1</sup>  | 30А                    | Реле стеклоочистителя |
| СТЕКЛО-ОЧИСТИТЕЛЬ 2         | <sup>2</sup>  | 10А                    | PCM, IBU              |

## ЛАМПЫ ОСВЕЩЕНИЯ

Для замены большинства ламп фар автомобиля рекомендуем обратиться к официальному дилеру HYUNDAI. Замена ламп фар автомобиля затруднительна из-за необходимости демонтажа других деталей автомобиля для доступа к лампе. Это особенно относится к демонтажу узла головных фар для доступа к лампе (лампам).

Демонтаж/установка головной фары в сборе может привести к повреждению автомобиля.



### ОСТОРОЖНО

Во избежание внезапного движения автомобиля, ожога пальцев и поражения электрическим током перед работой с осветительными приборами надежно задействуйте стояночный тормоз, убедитесь, что замок зажигания находится в положении **LOCK/OFF** (блокировка/выкл.) и выключите осветительные приборы.

### К СВЕДЕНИЮ

При замене сгоревших ламп используйте новые лампы той же мощности. В противном случае, может произойти перегорание плавкого предохранителя или повреждение электрической проводки.

### Информация

Линзы передней и задней фары могут выглядеть побелевшими после мойки автомобиля или вождения ночью в сырую погоду. Это состояние вызвано разницей температур внутри и снаружи фар, и не является признаком какой-либо проблемы с автомобилем. Образующийся в фаре конденсат исчезает после вождения с включенными фарами. Уровень скопления влаги может отличаться в зависимости от размера фары, положения лампы и условий окружающей среды. Однако, если влага не исчезает, мы рекомендуем обратиться в авторизованный дилерский центр HYUNDAI для проверки.

### Информация - Сушитель (при наличии)

Данное транспортное средство оснащено осушителем для уменьшения вероятности запотевания фар из-за высокой влажности.

Осушитель является расходным материалом, его эффективность может меняться в зависимости от длительности использования или условий окружающей среды.

Если запотевание внутри фар продолжается из-за влаги, мы рекомендуем обратиться к уполномоченному дилеру HYUNDAI.

## **i** Информация (для Европы)

Изменение направления движения Пучок ближнего света фар распределяется асимметрично.

После въезда в страну с противоположным направлением движения эта асимметричная часть будет ослеплять водителей встречных транспортных средств. Для предотвращения этого правила ЕСЕ требуют применения нескольких технических решений (таких, как автоматическая функция адаптации к изменению направления дорожного движения, нанесение самоклеющейся пленки, направление вниз). Эти фары сконструированы таким образом, чтобы не ослеплять водителей встречных автомобилей. Поэтому вам не требуется менять фары в стране с противоположным направлением движения.

**Замена ламп передних фар, габаритных огней, указателей поворота, боковых габаритных огней и противотуманных фар**

### **Тип А**

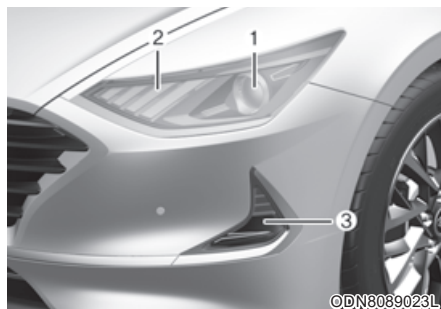

- (1) Лампа передней фары (дальний свет/ближний свет)
- (2) Лампа дневных ходовых огней (DRL)/Габаритных огней
- (3) Лампа указателя поворота





OLMB073042L

## ОСТОРОЖНО

- Обращайтесь с галогенными лампами бережно. Галогенные лампы содержат сжатый газ. В случае разбития под действием газа могут разлетаться осколки стекла и нанести травмы.
- Во время замены лампы используйте средства для защиты глаз. Перед манипуляцией с лампой дайте ей остыть.
- Обращайтесь аккуратно и избегайте царапин и истираний. Если лампа горит, избегайте ее контакта с жидкостями.
- Не прикасайтесь к стеклу голыми руками. Остаточное масло может привести к перегреву и растрескиванию лампы, когда она горит.
- Использование лампы допустимо, только если она установлена в фару.
- В случае повреждения или растрескивания лампы немедленно замените ее на новую и утилизируйте использованную лампу соответствующим образом.

■ Фара (дальний свет/ближний свет)

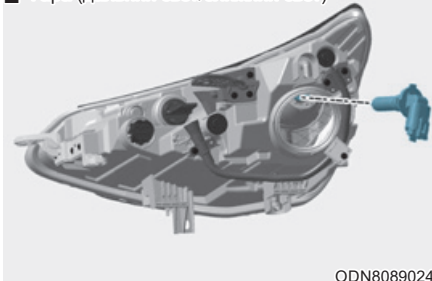

ODN8089024

■ Лампа дневных ходовых огней (DRL)/  
Габаритных огней

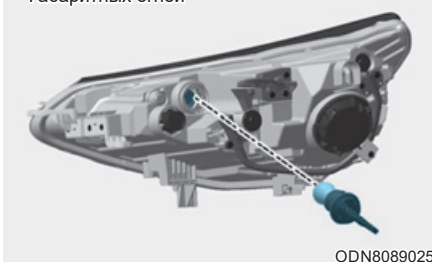

ODN8089025

## Передняя фара (галогенная лампа)

1. Отсоединить отрицательный провод от аккумулятора.
2. Удалить крышку люка под колесной аркой, надавив на фиксатор тонким инструментом. Если шина мешает снять крышку люка, следует повернуть колесо внутрь.
3. Снять крышку лампы, повернув ее против часовой стрелки.
4. Отключить колодку от цоколя лампы.

## Информация

После ДТП или после повторной установки узла фары нужно обратиться к официальному дилеру HYUNDAI для выполнения фокусировки фар.

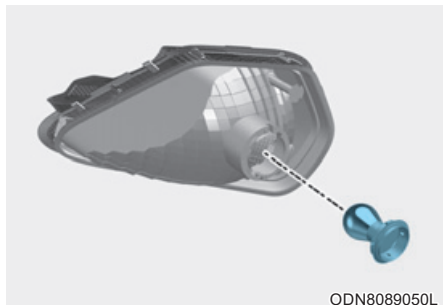

### Лампа указателя поворота (лампа накаливания)

1. Отсоединить отрицательный провод от аккумулятора.
2. Удалить крышку люка под колесной аркой, надавив на фиксатор тонким инструментом. Если шина мешает снять крышку люка, следует повернуть колесо внутрь.
3. Отключить колодку от цоколя лампы.

### Тип В (СИД)

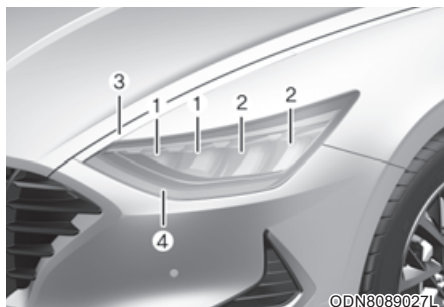

1. Лампа передней фары (дальний свет)
2. Лампа передней фары (ближний свет)
3. Лампа дневных ходовых огней (DRL)/Лампа габаритных огней

4. Лампа дневных ходовых огней (DRL)/Лампа габаритных огней / Лампа указателя поворота

### Тип С (СИД)

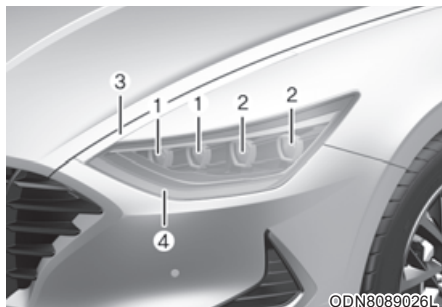

1. Лампа передней фары (дальний свет) (без доп. НИЗК.)
2. Лампа передней фары (ближний свет)
3. Лампа дневных ходовых огней (DRL)/Лампа габаритных огней
4. Лампа дневных ходовых огней (DRL)/Лампа габаритных огней / Лампа указателя поворота

### Лампы

Если светодиодная лампа не работает, рекомендуется обратиться к официальному дилеру HYUNDAI для проверки автомобиля.

## Замена лампы бокового повторителя указателей поворота



Если светодиодная лампа (1) не загорается, рекомендуется проверить автомобиль у официального дилера HYUNDAI.

## Замена лампы заднего комбинированного фонаря



1. Задний фонарь/стоп-сигнал
2. Лампа указателя поворота (светодиодная или лампу)
3. Задний фонарь
4. Фонарь заднего хода/ Светоотражающее устройство или Противотуманная фара (при наличии)

## Стоп-сигнал и Габаритный огонь

Если светодиодная лампа не работает, рекомендуется обратиться к официальному дилеру HYUNDAI для проверки автомобиля.

## Противотуманная фара (при наличии)

Если лампа не загорается, рекомендуется обратиться к официальному дилеру HYUNDAI для проверки системы.

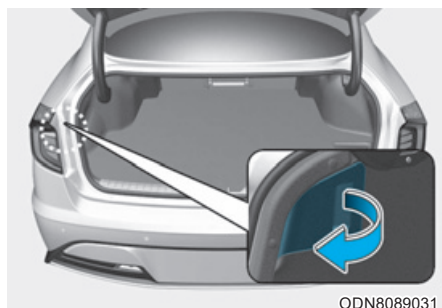

## Лампа указателя поворота (лампа накаливания)

1. Откройте крышку багажника.
2. Снимите сервисную крышку, потянув ее.

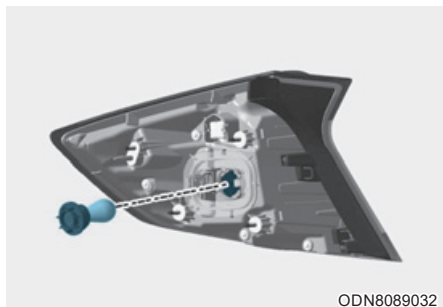

ODN8089032

3. Извлеките патрон из блок-фары, повернув его против часовой стрелки до совмещения выступов на патроне с прорезями блок-фары.
4. Извлеките лампу из патрона, нажав на нее и повернув против часовой стрелки до совмещения выступов на лампе с прорезями патрона. Вытащите лампу из патрона.
5. Установите новую лампу, для чего вдавите ее в патрон и поверните до фиксации.
6. Установите патрон в блок-фару. Для этого необходимо совместить выступы на патроне с прорезями блок-фары. Вдавите патрон в блок-фару и поверните его против часовой стрелки.

### Лампа указателя поворота (СИД)

Если лампа не загорается, рекомендуется обратиться к официальному дилеру HYUNDAI для проверки системы.

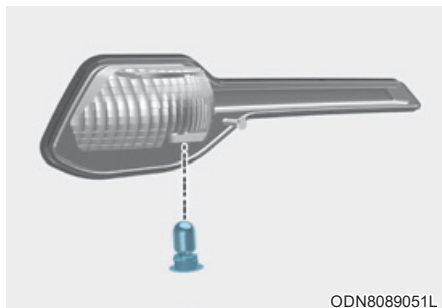

ODN8089051L

### Фонарь (лампочка) заднего хода

1. Отсоединить отрицательный провод от аккумулятора.
2. Демонтировать боковой брызговик двигателя.
3. Извлечь патрон из фонаря, повернув его против часовой стрелки до совмещения выступов на патроне с пазами в корпусе фонаря.
4. Удалить лампу из патрона, нажимая на нее и вращая против часовой стрелки, пока выступы на лампе не выровняются с пазами в патроне. Извлечь лампу из патрона.
5. Установить новую лампу, вдавив ее в патрон и повернув до фиксации.
6. Установить патрон в фонарь. Для этого необходимо совместить выступы на патроне с прорезями фонаря. Надавить на патрон и повернуть по часовой стрелке.
7. Установите фонарь на кузов транспортного средства.

## Замена верхнего стоп-сигнала

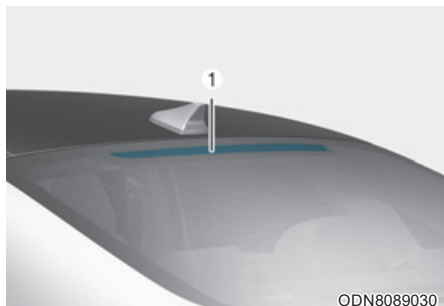

Если лампа не загорается, рекомендуется обратиться к официальному дилеру HYUNDAI для проверки системы.

## Замена лампы освещения номерного знака

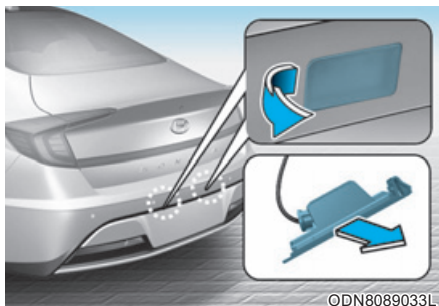

1. Осторожно снять отверткой для винтов и шурупов с прямым шлицем рассеиватель с корпуса фонаря.
2. Извлеките патрон из фонаря, провернув его против часовой стрелки до совмещения выступов на патроне с пазами в корпусе фонаря.
3. Извлеките лампу, вытягивая ее по прямой линии.
4. Установите новую лампу.
5. Установите все детали в порядке, обратном порядку снятия.

## Замена лампы освещения салона

*Лампа индивидуальной подсветки и направленного освещения (СИД)*



Если лампа не загорается, рекомендуется обратиться к официальному дилеру HYUNDAI для проверки системы.

*Лампы освещения багажника, направленного освещения, подсветки зеркала в солнцезащитном козырьке и освещения салона (лампа накаливания)*

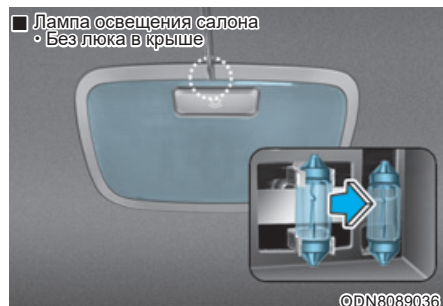
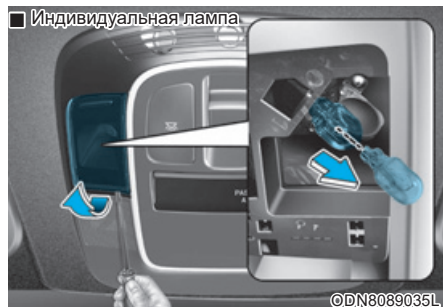

### ■ Лампа освещения багажника



1. С помощью отвертки с плоским шлицем аккуратно подденьте рассеиватель изнутри корпуса лампы.
2. Извлеките лампу, вытягивая ее по прямой линии.
3. Установите в патрон новую лампу.
4. Совместите выступы рассеивателя с внутренними прорезями корпуса лампы и установите рассеиватель на место.

### **К СВЕДЕНИЮ**

**Соблюдайте осторожность, чтобы не повредить крышку, крепление и пластмассовый корпус.**

## УХОД ЗА ВНЕШНИМ ВИДОМ АВТОМОБИЛЯ

### Внешний уход

#### **Общие меры предосторожности при осуществлении внешнего ухода**

При использовании химических моющих средств или полиролей очень важно следовать указаниям, приведенным в табличках. Внимательно читайте все предостерегающие указания в табличках.

#### **Уход за лакокрасочным покрытием автомобиля**

##### **Мойка автомобиля**

Чтобы защитить лакокрасочное покрытие от коррозии и износа, не реже одного раза в месяц тщательно мойте автомобиль слегка теплой или холодной водой.

При использовании автомобиля для езды в условиях бездорожья необходимо мыть его после каждого выезда. Уделяйте особое внимание удалению любых скоплений соли, пыли, грязи и других инородных материалов. Убедитесь, что дренажные отверстия на нижних поверхностях дверей и панелей подвески очищены от загрязнений.

Насекомые, смола и сок деревьев, птичий помет, промышленные выбросы в атмосферу и аналогичные загрязнения, если их не убирать своевременно, могут повредить лакокрасочное покрытие вашего автомобиля.

Однако даже при своевременном мытье с водой не всегда удается удалить все загрязнения. Для более эффективного мытья может использоваться нещелочное мыло, безопасное для окрашенных поверхностей.

После мойки тщательно ополосните автомобиль слегка теплой или холодной водой. Не допускайте высыхания мыльного раствора на лакокрасочном покрытии автомобиля.

#### **К СВЕДЕНИЮ**

- **Не используйте сильнодействующее мыло, химические моющие средства или горячую воду. Также не следует мыть автомобиль в условиях прямого солнечного света или в случае, если кузов автомобиля сильно нагрет.**
- **Не мойте боковое окно под сильной струей воды под давлением. Вода может попасть через окно и намочить салон.**
- **Во избежание повреждения пластиковых деталей и ламп не используйте для очистки химические растворители или агрессивные моющие средства.**



## ОСТОРОЖНО

### Намокшие элементы тормозной системы

После мойки автомобиля проверьте работу тормозов, двигаясь на малой скорости, чтобы убедиться в том, что на элементы тормозной системы не попала вода. Если эффективность работы тормозов понизилась, высушите их, продолжая движение на малой скорости и слегка нажимая на педаль тормоза.

### Мойка под высоким давлением

- При использовании мощных устройств, работающих под высоким давлением, нужно находиться на достаточном расстоянии от автомобиля. Недостаточное расстояние или чрезмерное давление могут привести к повреждению компонентов или попаданию в них воды.
- Запрещается промывать камеру, датчики и окружающие их области непосредственно с помощью мощного устройства высокого давления. Воздействие воды под высоким давлением может привести к выходу устройства из строя.
- Запрещается подносить сопло близко к пыльникам (резиновым или пластиковым чехлам) или разъемам, так как вода под высоким давлением может повредить их.



### К СВЕДЕНИЮ

- Мойка отсека двигателя водой, в т. ч. водой под напором, может привести к отказу электрических цепей, расположенных в отсеке двигателя.
- Ни при каких обстоятельствах не допускайте попадания воды или других жидкостей на электрические/электронные элементы внутри автомобиля, поскольку это может привести к их повреждению.

**К СВЕДЕНИЮ**

**Автомобиль с матовым лакокрасочным покрытием (при наличии)**

Не следует пользоваться установками автоматической мойки автотранспорта с вращающимися щетками, так как при этом вероятно повреждение лакокрасочного покрытия. При использовании паровой моечной установки, на которой мойка автотранспорта происходит при высокой температуре, вероятно попадание нефтепродуктов в лакокрасочное покрытие, что приведет к образованию пятен, которые с трудом поддаются удалению.

Для мойки автомобиля следует использовать мягкую ткань (микроволоконистую салфетку или губку), после чего поверхности необходимо вытереть насухо микроволоконистой салфеткой.

При ручной мойке автомобиля не должны использоваться моющие средства с содержанием воска. Если лакокрасочное покрытие автомобиля сильно загрязнено (песок, грязь, пыль и другие загрязнения), необходимо сначала вымыть автомобиль водой.

**Полировка воском**

Наносить воск следует после того, как вода прекратила собираться в капли на окрашенной поверхности автомобиля.

Перед полировкой воском автомобиль следует обязательно вымыть и высушить. Для полировки автомобиля используйте высококачественный жидкий воск или восковую пасту и следуйте указаниям его изготовителя. Покрывайте воском все металлические элементы, чтобы предохранить их и сохранить блеск.

При удалении масла, смолы или аналогичных веществ при помощи средства для удаления пятен с окрашенной поверхности кузова обычно снимается и нанесенный воск. Обязательно возобновите покрытие этих участков воском, даже если в данный момент времени не требуется обработка воском остальной поверхности автомобиля.

### К СВЕДЕНИЮ

- При попытке стереть пыль или грязь с поверхности кузова при помощи куска сухой ткани на лакокрасочном покрытии останутся царапины.
- Не используйте стальные мочалки, абразивные мочалки или сильные растворители, содержащие щелочные или каустические компоненты, для очистки хромированных или анодированных алюминиевых деталей. Это может привести к повреждению, обесцвечиванию или нарушению лакокрасочного покрытия.

### К СВЕДЕНИЮ

Автомобиль с матовым лакокрасочным покрытием (при наличии)

Недопустимо использовать очистители с содержанием моющих средств, абразивных материалов и полировочных составов. В случае нанесения воска его следует немедленно удалить средством для удаления силикона, а при загрязнении поверхностей кузова битумом для очистки должен использоваться очиститель битума и гудрона. Очистка должна производиться с соблюдением должной осторожности и без приложения чрезмерного усилия на окрашенные участки поверхности.

### Восстановление повреждений лакокрасочного покрытия

Глубокие царапины или выбоины от попадания камней на окрашенную поверхность должны своевременно устраняться. Открытый металл быстро ржавеет, что, в итоге, может привести к значительным затратам на ремонт.

### К СВЕДЕНИЮ

Если ваш автомобиль поврежден или требует любого ремонта или замены каких-либо металлических деталей, убедитесь, что в автомастерской проводят антикоррозионную обработку заменяемых и ремонтируемых деталей.

### К СВЕДЕНИЮ

Автомобиль с матовым лакокрасочным покрытием (при наличии)

Для автомобилей с матовым лакокрасочным покрытием, восстановление только поврежденного участка покрытия невозможно; необходимо произвести ремонт всей детали. Если транспортное средство повреждено и необходима его покраска, рекомендуется обратиться к авторизованному дилеру HYUNDAI. Следует соблюдать предельную осторожность, так как восстановить качество после ремонта очень трудно.

### **Уход за полированными металлическими элементами**

- Для удаления дорожного гудрона и следов от насекомых пользуйтесь специально предназначенным для этого средством. Не следует использовать для этого скребок или другой острый предмет.
- Для защиты полированных поверхностей металлических деталей от коррозии, нанесите защитное восковое покрытие или предохранительное средство, содержащее хром, и натрите для большего блеска.
- В зимний период или в прибрежных районах покрывайте полированные металлические детали более толстым слоем воска или защитного средства. При необходимости покройте эти детали техническим вазелином, не вызывающим коррозии, или другим защитным составом.

### **Уход за нижней частью кузова**

Вызывающие коррозию вещества, которые применяются для удаления снега и пыли, могут скапливаться под днищем. Если своевременно не удалять эти вещества, может ускориться коррозия элементов, расположенных под днищем автомобиля, таких как топливные трубопроводы, рама, собственно днище и элементы выхлопной системы, даже если они были обработаны средством для защиты от коррозии.

Тщательно мойте сильной струей слегка теплой или холодной воды нижнюю часть кузова автомобиля и ниши колес не реже одного раза в месяц, а также после езды по бездорожью и по окончании зимнего сезона. Уделяйте особое внимание этой части автомобиля, поскольку на ней сложно увидеть всю скопившуюся пыль и грязь. Простое смачивание въевшейся грязи без ее удаления принесет больше вреда, чем пользы.

Необходимо следить за тем, чтобы дренажные отверстия, имеющиеся в нижней части дверей, на панелях элементов подвески и деталях рамы, не забивались грязью; вода, оставшаяся в этих зонах, может стать причиной коррозии.



### **ОСТОРОЖНО**

После мойки автомобиля проверьте работу тормозов, двигаясь на малой скорости, чтобы убедиться в том, что на элементы тормозной системы не попала вода. Если эффективность работы тормозов понизилась, высушите их, продолжая движение на малой скорости и слегка нажимая на педаль тормоза.

## Обслуживание алюминиевых колес

Алюминиевые колеса имеют прозрачное защитное покрытие.

### К СВЕДЕНИЮ

- Запрещается применять на алюминиевых колесах абразивные очистители, полирующие составы, растворители или металлические щетки. Они могут поцарапать или повредить покрытие.
- Чистить колеса следует после их остывания.
- Используйте для этого только мягкое мыло или нейтральное моющее средство, тщательно смывая их водой по окончании чистки.

Чистите колеса после езды по дорогам, посыпанным солью. Это помогает предотвратить коррозию.

- Не промывайте колеса высокоскоростными щетками для мойки автомобилей.
- Запрещается использовать щелочные и кислотные очищающие средства. Они могут повредить алюминиевые колеса с прозрачным защитным покрытием или привести к их коррозии.

## Защита от коррозии

### Защита автомобиля от коррозии

Используя для защиты от коррозии самые современные технологии проектирования и производства, мы производим автомобили самого высокого качества. Однако это только часть работы. Для обеспечения долгосрочной защиты от коррозии, требуется помощь и содействие со стороны владельца.

### Основные причины появления коррозии

Основными причинами появления коррозии автомобиля являются:

- Дорожная соль, грязь и влага, которые накапливаются под днищем автомобиля.
- Сколы краски и повреждение защитных покрытий от ударов камней, гравия и истирания, а также мельчайшие царапины и вмятины, в результате которых оголенный металл становится уязвим к коррозии.

### Зоны активной коррозии

Если автомобиль эксплуатируется в тех местах, где он постоянно подвергается воздействию материалов, вызывающих коррозию, защита от неё является особенно важной. Некоторыми причинами усиления коррозии являются дорожная соль, химические препараты, применяемые на дорогах, морской воздух и промышленное загрязнение.

### **Влага - источник коррозии**

Влага создает те условия, в которых возникновение коррозии наиболее вероятно. Например, коррозионные процессы ускоряются при высокой влажности, особенно когда температура окружающего воздуха находится немного выше нуля. При таких условиях испаряющаяся слишком медленно влага поддерживает постоянный контакт материала, вызывающего коррозию, с поверхностью автомобиля.

Особенно активным источником коррозии является грязь, потому что она медленно высыхает и задерживает влагу на поверхности автомобиля. Даже если грязь кажется сухой, она все еще может содержать влагу и способствовать коррозионным процессам.

Высокие температуры тоже могут способствовать появлению коррозии плохо вентилируемых частей автомобиля, на которых может оседать влага. По всем этим причинам, особенно важно содержать ваш автомобиль в чистоте, регулярно удалять с него грязь и накопления других материалов. Это относится не только к видимым участкам, но и к днищу автомобиля.

### **Предупреждение коррозии**

Вы можете помочь предотвратить появление коррозии следующими действиями:

*Содержите свой автомобиль в чистоте.*

Самый лучший способ предотвращения коррозии - это содержание вашего автомобиля в чистоте и регулярное удаление отложений материалов, её вызывающих. Очень важно обращать особое внимание на днище автомобиля.

- Если вы эксплуатируете автомобиль в регионах активной коррозии (где дороги посыпают солью, рядом с морем, в регионах с сильным промышленным загрязнением, кислотными дождями и т.п.), вы должны принимать особые меры для предотвращения коррозии. В зимнее время следует очищать струей воды днище автомобиля не реже одного раза в месяц, а после окончания зимнего периода тщательно его промыть.
- При очистке днища автомобиля необходимо уделять особое внимание элементам конструкции, расположенным в колесных нишах и прочих местах, недоступных для обозрения. Производите очистку тщательно; если просто намочить грязь, а не смыть ее, то это скорее сделает коррозию более интенсивной, а не предотвратит ее. Вода под высоким давлением и пар особенно эффективны при удалении отложений грязи и коррозионных материалов.

- При очистке нижней части дверей, элементов подвески и силовых конструкций, следите за тем, чтобы дренажные отверстия были открыты, давая возможность влаге испаряться и не скапливаться внутри, ускоряя появление коррозии.

*Обеспечьте отсутствие влаги в гараже*

Нельзя парковать автомобиль в сыром, плохо проветриваемом гараже. Это создает подходящие условия для коррозии. Особенно это относится к тем случаям, когда вы моете автомобиль внутри гаража или заезжаете в гараж на мокром, покрытом снегом, льдом или грязью автомобиле. Даже отапливаемый гараж может способствовать появлению коррозии, если он плохо вентилируется, и влага не испаряется.

*Содержите лакокрасочные покрытия и декоративные панели в хорошем состоянии*

Царапины и сколы на лакокрасочном покрытии должны быть закрыты быстровысыхающей краской как можно скорее, чтобы уменьшить вероятность возможного появления коррозии. При обнаружении незащищенного металла, рекомендуется обратиться в специализированную мастерскую по кузовному ремонту.

**Птичий помет:** Птичий помет является очень коррозионно-активным. Он может повредить лакокрасочное покрытие в течение считанных часов. Всегда удаляйте птичий помет как можно быстрее.

*Не забывайте о салоне*

Влага, вызывающая коррозию, может собираться под ковриками и покрытием пола. Периодически проверяйте отсутствие влаги под ковриками. Будьте особенно осторожны, если вы используете автомобиль для перевозки удобрений, чистящих материалов или химических реагентов.

Такие материалы необходимо перевозить только в предназначенных для этого контейнерах, и любые капли и пятна от них должны быть вытерты, вымыты чистой водой и тщательно высушены.

## Уход за салоном

### **Общие меры предосторожности при выполнении работ по уходу за салоном**

Не допускайте попадания на элементы салона таких химических веществ, как духи, косметическое масло, солнцезащитный крем, средство для чистки рук и освежитель воздуха, поскольку они могут привести к повреждению или обесцвечиванию поверхности. Если же они попали на элементы салона, немедленно вытрите их. Ознакомьтесь с инструкциями по чистке виниловых поверхностей.

#### **К СВЕДЕНИЮ**

Ни при каких обстоятельствах не допускайте попадания воды или других жидкостей на электрические/электронные элементы внутри автомобиля, поскольку это может привести к их повреждению

#### **К СВЕДЕНИЮ**

Для очистки кожаных поверхностей (рулевое колесо, обшивка сидений и т. д.) используйте нейтральные чистящие средства или растворы с низким содержанием спирта. Использование растворов с высоким содержанием спирта или кислотных/щелочных чистящих средств может стать причиной потускнения цвета или удаления верхнего слоя кожного покрытия.

### **Чистка обшивки и элементов внутренней отделки**

#### **Винил (при наличии)**

Удалите пыль и слабые загрязнения с поверхности виниловых элементов, используя метелку или пылесос. Очистите их поверхности при помощи специального очистителя для виниловых элементов.

#### **Ткань (при наличии)**

Удалите пыль и слабые загрязнения с поверхности тканевых элементов, используя метелку или пылесос. Очистите при помощи раствора нещелочного мыла, рекомендованного для тканевых обивок или коврикков. Свежие пятна удаляйте как можно быстрее, используя средство для удаления пятен с поверхности тканей. Если свежее пятно осталось незамеченным, ткань может окраситься, и ее цвет будет испорчен. Кроме того, если не обеспечивается правильный уход за материалом, его огнестойкость может снизиться.

#### **К СВЕДЕНИЮ**

Отклонение от использования рекомендуемых чистящих средств и методов может отрицательно сказаться на внешнем виде ткани и ее огнестойкости.



### Кожа (при наличии)

- Особенности кожи для сидений
  - Кожа изготовлена из кожи животного, которая проходит специальную обработку для дальнейшего использования. Так как это натуральный материал, каждая часть отличается по толщине и плотности. В качестве естественного результата растяжения и сужения возможно образование морщинок в зависимости от температуры и влажности.
  - Сиденье выполнено из тянущейся ткани для повышения уровня комфорта.
  - Части, соприкасающиеся с телом изогнуты, а боковая опора сделана высокой, что обеспечивает комфортное и стабильное вождение.
  - В результате использования могут появиться естественные морщинки. Это не дефект продукта.



### ВНИМАНИЕ

- Гарантия не распространяется на морщинки или потертости которые появились в результате естественного износа.
- Ремни с металлическими принадлежностями, молнии или ключи в кармане спинки сиденья могут повредить тканевое покрытие сидений.
- Старайтесь не намочить сиденье. Это может привести к изменению природы натуральной кожи.

- **Джинсы или одежда, которая может линять, может привести к загрязнению тканевых сидений.**

- Уход за кожаными сиденьями
  - Периодически пылесосьте сиденья для удаления пыли и песка. Это предотвратит стирание или повреждение кожи, а также поможет сохранить качество.
  - Часто протирайте сиденья из натуральной кожи сухой или мягкой тканью.
  - **Использование** соответствующих средств защиты кожи может предотвратить истирание поверхности и сохранить цвет. Внимательно прочтите инструкции и обратитесь к специалисту в случае использования покрытия или защитных средств для кожи.
  - Светлая (бежевая, кремовая) кожа быстро пачкается, на ней остаются заметные пятна. Часто выполняйте чистку сидений.
  - Избегайте использования влажной ткани. Это может привести к растрескиванию поверхности.

- Чистка кожаных сидений
  - Быстро удаляйте все загрязнения. См. инструкции ниже для удаления всех видов загрязнений.
  - Косметические продукты (солнцезащитный крем, тональный крем и т. д.)  
Нанесите чистящий крем на ткань и протрите грязное место. Снимите крем влажной тканью и удалите воду сухой тканью.
  - Напитки (кофе, прохладительные напитки и т. д.)  
Нанесите небольшое количество нейтрального чистящего средства и вытрите загрязнения до исчезновения.
  - Масло  
Незамедлительно удалите масло впитывающей тканью и вытрите средством для удаления пятен, предназначенным только для натуральной кожи.
  - Жевательная резинка  
Резинка должна затвердеть под воздействием льда, после чего ее необходимо постепенно удалить.

### **Очистка тканого материала комбинированного поясно-плечевого ремня безопасности**

Очистите тканые ремни при помощи раствора нещелочного мыла, рекомендованного для матерчатых обивок или коврикков. Следуйте указаниям изготовителя мыла. Не следует отбеливать или перекрашивать тканые ремни, поскольку это может их ослабить.

### **Чистка стекол с внутренней стороны**

Если внутренние поверхности стекол автомобиля затуманились (т.е. покрылись маслянистой, жирной или восковой пленкой), то их следует очистить при помощи очистителя для стекол. Следуйте инструкциям на упаковке средства по очистке стекол.

### **К СВЕДЕНИЮ**

**Не следует скоблить или скрести обращенную в салон поверхность заднего стекла. Это может привести к повреждению сетки обогревателя заднего стекла.**

## СИСТЕМА СНИЖЕНИЯ ТОКСИЧНОСТИ ВЫБРОСОВ

На систему снижения токсичности выбросов вашего автомобиля распространяется действие ограниченной гарантии. Подробная информация о гарантийных обязательствах приведена в буклете «Гарантийное и техническое обслуживание», поставляемом с автомобилем.

Ваш автомобиль оснащен системой снижения токсичности выбросов, позволяющей удовлетворить всем правилам, нормирующим состав автомобильных выбросов в атмосферу.

Ниже перечислены три установленных на автомобиле элемента такой системы:

- (1) система снижения токсичности выбросов из картера двигателя
- (2) система снижения токсичности выбросов из топливного бака
- (3) система снижения токсичности выхлопных газов

Для обеспечения нормальной работы системы снижения токсичности рекомендуется проводить проверку и техническое обслуживание автомобиля у авторизованного дилера компании HYUNDAI в соответствии с графиком технического обслуживания, приведенным в настоящем руководстве.

### К СВЕДЕНИЮ

**Меры предосторожности при проведении проверок и испытаний в процессе технического обслуживания (с электронной системой стабилизации курсовой устойчивости (ESC))**

- Во избежание пропуска зажигания в процессе динамометрического испытания, выключите электронную систему стабилизации курсовой устойчивости (ESC), нажав на переключатель “ESC”.
- После завершения динамометрического теста, включите систему ESC повторным нажатием переключателя “ESC”.

### 1. Система снижения токсичности выбросов из картера двигателя

В автомобиле предусмотрена система вентиляции картера двигателя, которая предотвращает загрязнение окружающей среды газами из картера двигателя. Эта система подает в картер свежий отфильтрованный воздух через гибкий шланг подачи воздуха. Внутри картера этот свежий воздух смешивается с картерными газами, и эта смесь затем попадает во впускную магистраль двигателя через клапан системы вентиляции картера двигателя.

## 2. Система снижения токсичности выбросов из топливного бака

Система снижения токсичности выбросов из топливного бака предотвращает попадание паров топлива в атмосферу.

### **Накопитель**

Пары, появляющиеся в результате испарения топлива в топливном баке, собираются в накопителе, пока двигатель не работает. Во время работы двигателя топливные пары, собранные в накопителе, подаются в сглаживающий ресивер через электромагнитный клапан управления продувкой накопителя топливных паров.

### **Электромагнитный клапан управления продувкой накопителя топливных паров (PCSV)**

Электромагнитный клапан управления продувкой накопителя топливных паров управляется блоком ECM; при низкой температуре жидкости в системе охлаждения во время работы двигателя в режиме холостого хода, клапан находится в закрытом положении, и поэтому топливные пары не попадают в ресивер впускной магистрали. После того, как двигатель прогреется во время обычного движения автомобиля, этот клапан открывается, пропуская тем самым пары топлива в ресивер впускной магистрали.

## 3. Система снижения токсичности выхлопных газов

Система снижения токсичности выхлопных газов с высокой эффективностью контролирует состав выхлопных газов, сохраняя при этом хорошие ходовые качества автомобиля.

### **Меры предосторожности, касающиеся выхлопных газов двигателя (угарный газ)**

- Угарный газ может присутствовать среди прочих выхлопных газов. Таким образом, при появлении любого запаха выхлопных газов внутри вашего автомобиля, необходимо, чтобы автомобиль был немедленно проверен и отремонтирован. Если вы подозреваете, что выхлопные газы попадают в салон, дальнейшее движение в автомобиле допускается, только если все окна открыты. В этом случае автомобиль также должен быть незамедлительно проверен и отремонтирован.



### **ОСТОРОЖНО**

**Выхлопные газы двигателя содержат угарный газ (СО). Несмотря на отсутствие у него цвета и запаха, он является опасным и может привести к смерти при его вдыхании. Во избежание отравления СО следуйте указаниям, перечисленным ниже.**

- Не держите двигатель включенным в закрытых помещениях (таких, как гаражи) дольше, чем это необходимо для въезда или выезда из помещения.
- Если автомобиль стоит с включенным двигателем на открытом пространстве в течение достаточно продолжительного времени, настройте систему вентиляции (по мере необходимости) таким образом, чтобы происходила подача наружного воздуха в салон.
- Не следует сидеть в припаркованном или остановленном автомобиле с включенным двигателем в течение продолжительного времени.
- Если двигатель глохнет или не может завестись, чрезмерное количество попыток запустить двигатель может привести к выходу из строя системы снижения токсичности выбросов.

***Меры предосторожности, связанные с использованием каталитического нейтрализатора (при наличии)***



**ОСТОРОЖНО**

- Горячие выхлопные газы могут зажечь воспламеняющиеся предметы, находящиеся под днищем вашего автомобиля. Не паркуйте, оставляйте или проезжайте около воспламеняющихся объектов, таких как трава, растения, бумага, листья и др.
  - Система выпуска отработавших газов и к а т а л и т и ч е с к и й нейтрализатор сильно нагреваются при работе двигателя и непосредственно после его останова остаются очень горячими. Следует соблюдать осторожность, так как в случае контакта с деталями системы выпуска отработавших газов или к а т а л и т и ч е с к и м нейтрализатором вероятно получение ожогов.
- Также не следует снимать тепловой экран системы выпуска отработавших газов, перекрывать поток воздуха под днищем или накрывать транспортное средство чехлом для защиты от коррозии. При определенных условиях это может привести к возгоранию.

Ваш автомобиль оборудован каталитическим нейтрализатором для снижения токсичности выхлопа.

В связи с этим, необходимо принимать следующие меры предосторожности:

- Используйте только НЕЭТИЛИРОВАННЫЙ БЕНЗИН (для автомобилей с бензиновым двигателем).
- Прекращайте эксплуатацию автомобиля при наличии признаков неисправности двигателя, таких как пропуск зажигания, или при заметном снижении характеристик автомобиля.
- Не используйте двигатель не по назначению, а также не подвергайте его чрезмерным нагрузкам. Примеры использования двигателя не по назначению включают движение с остановленным двигателем, а также спуск по крутым склонам при включенной передаче и остановленном двигателе.
- Не оставляйте двигатель в течение продолжительного времени (более пяти минут) в режиме холостого хода.
- Запрещается вносить изменения в конструкцию или режим работы любого элемента двигателя и системы снижения токсичности выбросов. Рекомендуется, чтобы все операции проверки и регулировки выполнялись официальным дилером HYUNDAI.

- Избегайте движения, если уровень топлива очень низкий. Отсутствие топлива может привести к пропуску зажигания и стать причиной чрезмерной нагрузки каталитического нейтрализатора.

Невыполнение этих указаний может привести к повреждению каталитического нейтрализатора и автомобиля в целом. Кроме того, такие действия могут стать причиной прекращения действия гарантийных обязательств.

# 9. Приложение

---

\* Данное приложение предназначено для объяснения пользователю основных терминов автомобилей модели HYUNDAI. Некоторые термины могут быть не применимы к вашему автомобилю.

## ПРИЛОЖЕНИЕ

### Требования к топливу

- DPF : Сажевый фильтр дизельного двигателя

### Сиденье

- ACTIVE : Активный подголовник
- HIGH : Выс.
- MIDDLE : Средн.
- LOW : Низк.
- OFF : Выкл.

### Ремень безопасности

- На всех ремнях безопасности расположена этикетка ремня безопасности. Данная этикетка указывает на то, что автомобиль отвечает требованиям директивы по безопасности ремней безопасности, разработанной Европейской экономической комиссией ООН. На ней указаны номер норматива, номер корректировки норматива, номер подтверждения, имя производителя, дата изготовления, номер части, номер модели и т. д.
- На ремне безопасности заднего центрального сиденья показано, как правильно закреплять ремень безопасности.

### Детское удерживающее устройство

- ISOFIX : Организация международных стандартов FIX
- TOP TETHER : Верхнее привязное крепление

### Подушка безопасности

- AIRBAG : Подушка безопасности
- SRS AIRBAG : Подушка безопасности пассивной системы безопасности
- PASSENGER : Пассажира
- ON : Вкл.
- OFF : Выкл.

### Система бесключевого доступа

- HOLD : Нажмите и удерживайте кнопку в течение 1 секунды.

### Электронный ключ

- HOLD : Нажмите и удерживайте кнопку в течение 1 секунды.

### Противоугонная сигнализация

- WARNING : Предупреждение
- SECURITY SYSTEM : Система безопасности

### Система иммобилайзера

- ECU : Блок управления двигателем

### Замки дверей

- LOCK: Блокировка

### Багажник

- OPEN : Разомкнуто

### Крышка багажника

- OPEN : Открыта



### Топливо

- DIESEL : Дизель
- WARNING : Предупреждение

### Стекла

- AUTO : Автоматические
- AUTO DOWN : Автоматическое опускание

### Рулевое колесо

- EPS : Усилитель руля с электронным управлением

### Зеркала

- MIRROR : Зеркало

### Приборная панель

- RPM : Обороты в минуту
- H : Горяч.
- C : Холодн.
- F : Полн.
- E : Пусто
- LCD : Жидкокристаллический дисплей
- TFT : Тонкопленочный транзистор
- A/V : Аудио или видео
- TBT : Навигация с указанием поворотов

### Камера заднего вида

- Warning! Check surroundings for safety :  
Предупреждение! Проверьте безопасность окружения

### Особенности интерьера

- CUP : Чашка
- ASH TRAY : Пепельница
- BOTTLE ONLY : Только бутылка
- USB : Универсальная последовательная шина
- AUX : Вспомогательное устройство
- iPod® : Является торговой маркой корпорации Apple Inc.

### Положение ключа

- LOCK : Блокировка
- ACC : Дополнительное оборудование
- ON : Вкл.
- START : Пуск

### Рейка крыши

- FRT : Перед

## Аудиосистема

| Наименование               |  | Описание   |
|----------------------------|--|--|
| FM1                        |  | FM1  |
| FM2                        |  | FM2  |
| FMA                        |  | FM радио (автосохранение)                                |
| AM                         |  | AM   |
| AMA                        |  | AM радио (Автосохранение)                                |
| P1~P6                      |  | Предустановка кнопок 1~6                                 |
| ST                         |  | Стерео   |
| SCAN                       |  | СКАНИРОВАНИЕ   |
| Auto Store                 |  | Автоматическое сохранение                                |
| AST                        |  | Автоматическое сохранение                                |
| P. SCAN                    |  | Искать станции   |
| PTY                        |  | Тип программы вещания                                    |
| PTY Search                 |  | Поиск по типу передачи                                   |
| PT Search                  |  | Поиск по типу передачи                                   |
| No Station                 |  | Станция отсутствует                                      |
| ST                         |  | Стерео   |
| AF (Alternative Frequency) |  | Альтернативная частота                                   |
| TA                         |  | Функция информирования о плотности дорожного движения    |
| LO                         |  | Местные  |
| REG                        |  | Регион   |
| SCAN                       |  | СКАНИРОВАНИЕ   |
| DISC RPT                   |  | Повторное воспроизведение диска                          |
| RPT                        |  | Повтор   |
| FLD. RPT                   |  | Повторное воспроизведение всех треков в папке            |
| ALL RDM                    |  | Воспроизведение (всех) композиций в произвольном порядке |
| FLD.RDM                    |  | Произвольное воспроизведение всех треков в папке         |

| Наименование  |  | Описание   |
|---------------|--|--|
| AUX           |  | Дополнительно  |
| RSE           |  | Развлекательная система заднего сиденья                        |
| Loading iPod® |  | Загрузка iPod®   |
| RDM           |  | Воспроизведение (всех) композиций в произвольном порядке       |
| ALB.RDM       |  | Воспроизведение треков альбома в произвольном порядке          |
| ALB.RDM RPT   |  | Воспроизведение треков альбома в произвольном порядке + повтор |
| RDM RPT       |  | Повтор в произвольном порядке                                  |
| None          |  | ОТСУТСТВУЮТ  |
| News          |  | НОВОСТИ  |
| Affairs       |  | СОБЫТИЯ  |
| Info          |  | ИНФОРМАЦИЯ   |
| Sport         |  | СПОРТ  |
| Educate       |  | ОБРАЗОВАНИЕ  |
| Drama         |  | ДРАМА  |
| Culture       |  | КУЛЬТУРА   |
| Science       |  | НАУКА  |
| Varied        |  | РАЗНОЕ   |
| Pop M         |  | Поп-музыка   |
| Rock M        |  | Рок-музыка   |
| Easy M        |  | Легкая музыка  |
| Light M       |  | Легкая классика  |
| Classics      |  | Серьезная классика   |
| Other M       |  | Другая музыка  |
| Weather       |  | ПОГОДА   |
| Finance       |  | ФИНАНСЫ  |
| Children      |  | Программы для детей  |
| Social        |  | Общественные события   |
| Religion      |  | РЕЛИГИЯ  |

| Наименование   | Описание                                   |
|----------------|--|
| Phone-In       | ВХОД ДЛЯ ТЕЛЕФОНА                          |
| Travel         | ДВИЖЕНИЕ                                   |
| Leisure        | ОТДЫХ                                      |
| Jazz           | Джаз                                       |
| Country        | Музыка кантри                              |
| Nation M       | Этническая музыка                          |
| Oldies         | Старая музыка                              |
| Folk M         | Народная музыка                            |
| Document       | Документальные передачи                    |
| PTY None       | Тип программы вещания ОТСУТСТВУЕТ          |
| RDS Search     | Повтор в произвольном порядке              |
| TMC            | Канал дорожных сообщений                   |
| CD             | КОМПАКТ-ДИСК                               |
| Reading Error  | Ошибка чтения                              |
| Deck Init      | Инициализация проигрывателя компакт-дисков |
| Disc Checking  | Проверка диска                             |
| Wait           | Ожидание                                   |
| No Disc        | Диск отсутствует                           |
| Disc Full      | Диск заполнен                              |
| Reading CD     | Чтение компакт-диска                       |
| Loading CD     | Загрузка компакт-диска                     |
| Changing CD    | Замена компакт-диска                       |
| Insert CD      | Вставить компакт-диск                      |
| Ejecting CD    | Извлечение компакт-диска                   |
| Audio Track 00 | Аудио-трек 00                              |
| Audio CD       | Звуковой компакт-диск                      |
| Track          | Трек                                       |
| Disc Title     | Название диска                             |
| Disc Artist    | Исполнитель диска                          |
| Track Title    | Название трека                             |
| Track Artist   | Исполнитель трека                          |
| Total Track    | Всего треков                               |

| Наименование    |  | Описание                         |
|-----------------|--|----------------------------------|
| No Disc Title   |  | Название диска отсутствует       |
| No Disc Artist  |  | Исполнитель диска отсутствует    |
| No Track Title  |  | Название трека отсутствует       |
| No Track Artist |  | Исполнитель трека отсутствует    |
| File Name       |  | Название файла                   |
| Title           |  | Название                         |
| Artist          |  | Исполнитель                      |
| Album           |  | Альбом                           |
| Folder          |  | Папка                            |
| Total File      |  | Всего файлов                     |
| No Title        |  | Название отсутствует             |
| No Artist Name  |  | Имя исполнителя отсутствует      |
| No Album Name   |  | Название исполнителя отсутствует |
| Root            |  | Корень папки                     |
| Connected       |  | Подключено                       |
| No Media        |  | Носитель информации отсутствует  |
| Reading USB     |  | Чтение USB-устройства            |
| Empty USB       |  | Пустое USB-устройство            |
| File Name       |  | Название файла                   |
| Title           |  | Название                         |
| Folder          |  | Папка                            |
| Total File      |  | Всего файлов                     |
| No Title        |  | Название отсутствует             |
| No Artist Name  |  | Имя исполнителя отсутствует      |
| No Album Name   |  | Название исполнителя отсутствует |
| Root            |  | Корень папки                     |
| Reading iPod®   |  | Чтение iPod®                     |
| Not Support     |  | Не поддерживается                |
| Empty iPod      |  | Пустой iPod®                     |
| Reading Error   |  | Ошибка чтения                    |
| Title           |  | Название                         |
| All             |  | Все                              |

| Наименование                          |  | Описание  |
|---------------------------------------|--|---|
| Albums                                |  | Альбомы   |
| Artists                               |  | Исполнители   |
| Playlists                             |  | Списки воспроизведения  |
| Songs                                 |  | Композиции  |
| Genres                                |  | Жанры   |
| Composers                             |  | Композиторы   |
| Root                                  |  | Корень  |
| Rear Seat Entertainment<br>Not Ready  |  | Развлекательная система заднего сиденья не готова   |
| Battery Discharge Warning             |  | Предупреждение о разрядке батареи   |
| Battery Discharge Start the<br>Engine |  | Батарея разряжена, запустить двигатель  |
| Start the Engine                      |  | Запустить двигатель   |
| Scroll                                |  | Прокрутка текста  |
| SDVC                                  |  | Регулировка громкости в зависимости от скорости / Регулировка гр. в зависимости от скорости |
| Sound                                 |  | Звуковой эффект   |
| P.Bass                                |  | Усиление низких частот  |
| Low                                   |  | Низкие  |
| Mid                                   |  | Средние   |
| High                                  |  | Высокие   |
| V-EQ                                  |  | Настраиваемый эквалайзер  |
| Normal                                |  | Нормально   |
| Dynamic                               |  | Динамически   |
| Surround                              |  | Объемный звук   |
| Phone                                 |  | Настройки телефона  |
| Pair                                  |  | Сопряжение с телефоном  |
| Select                                |  | Выбор и подключение телефона  |
| Delete                                |  | Удалить телефон   |
| Priority (change Priority)            |  | Изменить приоритет  |
| Music                                 |  | Потоковая передача звука по Bluetooth   |
| BT Off                                |  | Выключить Bluetooth   |

| Наименование           | Описание  |
|------------------------|---|
| BT Setup               | Настройка Bluetooth   |
| BT Vol.                | Громкость Bluetooth   |
| Bluetooth Vol. MAX     | Максимальная громкость Bluetooth  |
| Bluetooth Vol. MIN     | Минимальная громкость Bluetooth   |
| Clock                  | Настройка часов   |
| 12/24 Hr.              | Формат времени (12/24 ч)  |
| Time                   | Установка времени   |
| Use Tuning Knob        | Используйте ручку настройки   |
| Automatic RDS Time     | Время автоматической системы передачи данных по каналу радиотрансляции        |
| Manual Setting         | Ручная настройка  |
| Display                | Настройка дисплея   |
| Temp.                  | Настройка отображения температуры   |
| Radio                  | Настройка радио   |
| SAT                    | Спутниковое радио SIRIUS  |
| Cat./Ch.               | КАТЕГОРИЯ/КАНАЛ   |
| Artist/Title           | Исполнитель/Название  |
| Language               | Выбор языка   |
| RDS                    | RDS (система передачи данных по каналу радиотрансляции)                       |
| Radio Data System News | Новости системы передачи данных по каналу радиотрансляции                     |
| AF                     | Альтернативная частота  |
| TA Vol.                | Громкость дорожных оповещений/ Гр. дорожных оповещений”<br>Громкость дор. оп. |
| TA Volume              | Громкость дорожных оповещений/ Гр. дорожных оповещений”<br>Громкость дор. оп. |
| Region                 | Регион  |
| On / Off               | On/Off (вкл/выкл)   |
| Auto                   | Автоматич.  |
| Return                 | Возврат   |

| Наименование                          | Описание                                 |
|---------------------------------------|--|
| Main                                  | Основные настройки                       |
| Media                                 | Информация проигрывания MP3              |
| German                                | Немецкий                                 |
| English (UK)                          | Английский (UK)                          |
| French                                | Французский                              |
| Italian                               | Итальянский                              |
| Spanish                               | Испанский                                |
| Dutch                                 | Нидерландский                            |
| Swedish                               | Шведский                                 |
| Danish                                | Датский                                  |
| Russian                               | Русский                                  |
| Portuguese                            | Португальский                            |
| Sound                                 | Настройка аудио                          |
| Bass                                  | Низкие частоты                           |
| Middle                                | Средние                                  |
| Treble                                | Высокие частоты                          |
| Fader                                 | Микшер                                   |
| Balance                               | Баланс                                   |
| Incoming Call                         | Входящий вызов                           |
| Private Mode                          | Режим скрытой связи                      |
| Call Ended                            | Вызов завершен                           |
| System Not Ready Please Wait a Moment | Система не готова, Пожалуйста, подождите |
| Searching - - - Passkey 0000          | Поиск- - - Ключ доступа 0000             |
| Pairing Over                          | Сопряжение окончено                      |
| Connecting                            | Соединение                               |
| Phone slot is full                    | Телефонный разъем занят                  |
| CONN                                  | СОЕДИНЕНИЕ                               |
| Connection Complete                   | Соединение завершено                     |
| Connection Failed                     | Сбой соединения                          |
| Pairing Failed                        | Сбой сопряжения                          |
| Priority                              | Приоритет                                |



| Наименование                           |  | Описание                                |
|--|--|---|
| DEL PHONE                              |  | УДАЛ. ТЕЛЕФОН                           |
| BT ON                                  |  | ВКЛ BT                                  |
| BT OFF                                 |  | ВЫКЛ BT                                 |
| Deleted                                |  | Удалено                                 |
| Listening                              |  | Прослушивание                           |
| Back                                   |  | Назад                                   |
| Vehicle is moving<br>Not available     |  | Не доступно - автомобиль в движении     |
| Call Ended                             |  | Вызов завершен                          |
| Active Call                            |  | Активный вызов                          |
| Phone Number                           |  | Номер телефона                          |
| Redial                                 |  | Повтор                                  |
| Pairing Complete                       |  | Сопряжение завершено                    |
| Select Phone                           |  | Выбрать телефон                         |
| Connection Complete                    |  | Соединение завершено                    |
| Connection Failed                      |  | Сбой соединения                         |
| Connecting                             |  | Соединение                              |
| Delete Phone                           |  | Удалить телефон                         |
| Deleted                                |  | Удалено                                 |
| Transfer Complete                      |  | Передача завершена                      |
| Pairing Over                           |  | Сопряжение завершено                    |
| Pair Phone                             |  | Сопряжение с телефоном                  |
| Searching - - -<br>Passkey 0000        |  | Поиск - - -<br>Ключ доступа 0000        |
| Priority                               |  | Приоритет                               |
| Phone Priority                         |  | Приоритет телефона                      |
| Phonebook                              |  | Телефонная книга                        |
| Bluetooth System ON                    |  | Система Bluetooth вкл                   |
| Bluetooth System OFF                   |  | Система Bluetooth выкл                  |
| Downloading Phonebook                  |  | Загрузка списка контактов               |
| Please say a command                   |  | Пожалуйста, произнесите команду         |
| No Phone paired Please pair<br>a phone |  | Телефон не сопряжен, подключите телефон |
| Help                                   |  | Справка                                 |
| Call Transferred                       |  | Переадресация вызова                    |

| Наименование                        | Описание   |
|-------------------------------------|--|
| Please Wait                         | Пожалуйста, подождите                                  |
| MP3 Play                            | MP3 P/a  |
| Mic Mute Off                        | Выкл блок. микрофона                                   |
| Mic Mute On                         | Вкл блок. микрофона                                    |
| Mute (AUDIO MUTE)                   | Выкл. звук (ВЫКЛ. АУДИО)                               |
| Volume                              | Громкость  |
| Min                                 | Минимум  |
| Max                                 | Максимум   |
| Incoming Volume                     | Входящая громкость                                     |
| Max                                 | Максимум   |
| R                                   | ВПРАВО   |
| L                                   | ВЛЕВО  |
| F                                   | ПЕРЕДНИЙ   |
| R                                   | ЗАДНИЙ   |
| SETUP                               | НАСТРОЙКА  |
| Text Scroll                         | Прокрутка текста                                       |
| On                                  | Вкл  |
| Off                                 | Выкл.  |
| MP3 Play Info.                      | Информация проигрывания MP3                            |
| Power Bass                          | Усиление низких частот                                 |
| UK ENGLISH                          | АНГЛИЙСКИЙ (УК)  |
| POLISH                              | ПОЛЬСКИЙ   |
| “Call” Say “By number” or “By name” | Для набора номера произнести «По номеру» по «По имени» |

### Выключатель зажигания

- PUSH : Надавить
- LOCK : Блокировка
- ACC : Дополнительное оборудование
- ON : Вкл.
- START : Пуск

### Автоматическая коробка передач

- SHIFT LOCK RELEASE :  
Снятие блокировки переключения
- S/Lock : Б л о к и р о в к а переключения передач

### Стояночный тормоз (педаль)

- PUSH ON ↔ OFF :  
Чтобы задействовать стояночный тормоз, нажмите педаль стояночного тормоза до конца. Чтобы снять стояночный тормоз, повторно нажмите на педаль, затем педаль автоматически вернется в полностью отпущенное положение.

### Стояночный тормоз (электрический стояночный тормоз (EPB))

- PULL : Тянуть

### Авт. пневматическая подвеска

- AIR SUSPENSION :  
Авт. пневматическая подвеска

### Система круиз-контроля

-  /CRUISE : Включает или выключает систему круиз-контроля
- ON, OFF : Включает или выключает систему круиз-контроля
- O/CANCEL : Отменяет работу системы круиз-контроля
- RES+/RES ACCEL :  
Восстанавливает или увеличивает скорость круиз-контроля
- SET-/COAST SET :  
Устанавливает или уменьшает скорость круиз-контроля
- SCC (Smart cruise control) :  
Интеллектуальный круиз-контроль

### Система регулировки скорости

-  : Включает или выключает систему контроля ограничения скорости.
- ON, OFF : Включает или выключает систему контроля ограничения скорости.
- O/CANCEL : Отменяет установленное ограничение скорости
- RES+ : Восстанавливает или увеличивает ограничение скорости, контролируемое системой
- SET- : Устанавливает или уменьшает ограничение скорости, контролируемое системой

### Усовершенствованная система безопасного управления автомобилем (AVSM)

- AVSM : Усовершенствованная система безопасного управления автомобилем

### Запасная шина

- OPEN : Открыть
- CLOSE : Закрыть
- SPARE TIRE : Запасная шина

### Двигатель

- DOHC 16V : Два верхних распределительных вала 16 клапанов
- GDI : Система прямого впрыска топлива
- T-GDI : Система прямого турбовпрыска топлива
- CRDI 16V : Система “Топливная рампа” с прямым впрыском 16 клапанов
- CRDI : Система “Топливная рампа” с прямым впрыском
- CRDI 24V : Система “Топливная рампа” с прямым впрыском 24 клапана
- V6 : Ш е с т и ц и л и н д р о в ы й V-образный двигатель
- V8 : V-образный двигатель с 8 цилиндрами
- 2,5 TCI : Интеркулер с турбоагнетателем 2,5л
- HOT : Горячо! Не прикасайтесь

### Моторное масло

-  : Моторное масло
- ENG OIL : Моторное масло
- OPEN : Разомкнуто
- F : Полн.
- L : Низк.

### Охлаждающая жидкость

- COOLANT : О х л а ж д а ю щ а я жидкость
- ENGINE COOLANT : Жидкость системы охлаждения двигателя
- F : Полн.
- L : Низк.
- OPEN : Разомкнуто
- CLOSE : Закрыто
-  : Расширительный бачок

### Тормозная жидкость/жидкость сцепления

- MAX : Максимум
- MIN : Минимально

### Бачок гидроусилителя

- OPEN : Разомкнуто
- CLOSE : Закрыто
- COLD : Холодн.
- HOT : Горячо
- MAX : Максимум
- MIN : Минимально
- POWER STEERING FLUID :  
Рабочая жидкость усилителя рулевого управления
- USE ONLY APPROVED POWER STEERING FLUID FILL TO PROPER LEVEL :  
Используйте только утвержденную жидкость гидроусилителя руля для заполнения до надлежащего уровня

### Жидкость для АКПП

- C : Холодн.
- HOT : Горячо

### Жидкость для стеклоомывателя

- WASHER ONLY :  
Только стеклоомыватель

### Аккумуляторная батарея

-  : Неправильно утилизированная батарея может оказывать вредное влияние на окружающую среду и здоровье человека. Утилизируйте батарею согласно местным законам и нормам.

-  : В батарее содержится свинец. Не выбрасывайте ее после использования. Рекомендуем вернуть АКБ авторизованному дилеру HYUNDAI.

### Предохранители

- OBD : Бортовая система диагностики
- FUSE : Предохранитель

### Огни

- OPEN : Открыть
- CLOSE : Закрыть
- LOCK : Блокировка
- HLLD : Корректор угла наклона фар
- U : Вверх
- D : Вниз

### И т.д.

- MAX  Kgf : Неперегружайте  Kgf
- Текст на лампе, бампере, колесном кожухе и брызговике указывает материал, из которого изготовлены части и необходим при обслуживании автомобиля.
- Этикетка хладагента находится под капотом двигателя на автомобилях i30, или на верхней крышке радиатора на автомобилях SANTA FE. Данная этикетка содержит сведения о классификации и количестве хладагента, а также классификации компрессорного масла.